

DENON®

AVC-X6800H

INTEGRATED NETWORK AV AMPLIFIER

Quick Start Guide

Welkom

Bedankt dat u gekozen hebt voor een Denon AVR.

Gebruik de functie Installatiewizard om u te helpen bij het configureren van de instellingen voor deze eenheid wanneer u deze de eerste keer instelt.

Volg de richtlijnen die worden weergegeven op het tv-scherm dat is aangesloten op dit toestel om de instellingen te configureren.

Deze handleiding beschrijft de procedure tot het starten van de Installatiewizard.

Breng dit toestel niet terug naar de winkel – bel voor hulp.

Als u hulp nodig hebt... :

Als u meer hulp nodig hebt bij het oplossen van problemen, kunt u contact opnemen met de klantendienst van Denon in uw gebied.

www.denon.com

Voordat u begint

Vereist voor de instelling

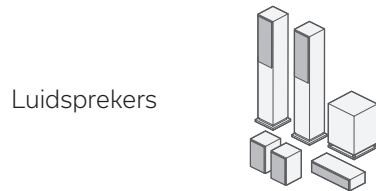

Optioneel



of

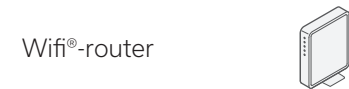

- Wanneer u dit toestel aansluit op een apparaat dat compatibel is met de functies Deep Color, 4K, ARC en eARC, moet u een "High Speed HDMI cable with Ethernet" gebruiken die het HDMI-logo bevat.
- Wanneer u dit toestel aansluit op een apparaat dat compatibel is met 8K en 4K 120Hz video, gebruikt u een gecertificeerde "Ultra High Speed HDMI cable". Als u een andere HDMI-kabel gebruikt, wordt de video mogelijk niet weergegeven of kunnen er andere problemen optreden.

Wat zit er in de doos?

Snelhandleiding



Kabellabel

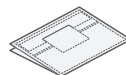

Microfoonvoet voor
geluidskalibratie



Veiligheidsinstructies



AVR

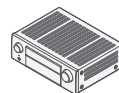

Afstandsbediening
(RC-1256)



Vorzorgsmaatregelen
wanneer u de batterijen
gebruikt



Netsnoer



2× R03/AAA-batterijen



Opmerking over radio

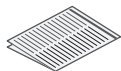

Microfoon voor
geluidskalibratie



Externe antennes voor
Bluetooth®/draadloze
verbinding



- De meegeleverde microfoonvoet voor de geluidskalibratie is handig voor het uitvoeren van de luidsprekerkalibratie. Met uw eigen statief of met de bijgeleverde voet voor de geluidskalibratiemicrofoon kunnen instellingen automatisch worden geconfigureerd voor een optimale luisteromgeving met uitzonderlijk hoge prestaties.

Bevestig de meegeleverde kabellabels

De meegeleverde kabellabels bevatten labels voor de luidspreker- en HDMI-kabels.

Bevestig een kabellabel aan elke kabel die overeenkomt met de luidsprekers en HDMI-apparaten die worden aangesloten, zoals hieronder weergegeven.

Dit maakt het gemakkelijk om de kabels tussen uw componenten correct te identificeren en correct aan te sluiten.

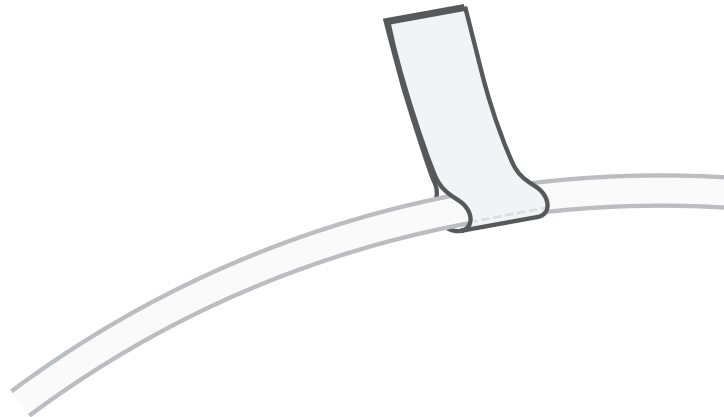

Instelling

1 De antennes aansluiten

- 1) Plaats de antenne recht op de antenneaansluiting in de linker- en rechterbovenhoek van het achterpaneel.
- 2) Draai de antenne rechtsom tot deze volledig is aangesloten.
Niet overmatig aanhalen.
- 3) Draai de antenne omhoog voor de best mogelijke ontvangst.

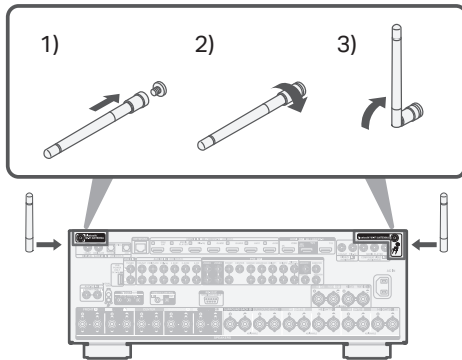

- De antennes zijn vereist voor zowel de Bluetooth- als de wififuncties.

Optioneel

Als u AVR verbindt met een bekabeld netwerk, sluit u een ethernetkabel (niet meegeleverd) aan tussen de AVR en uw router. Sluit de ethernetkabel aan als u de AVR verbindt met een draadloos netwerk.

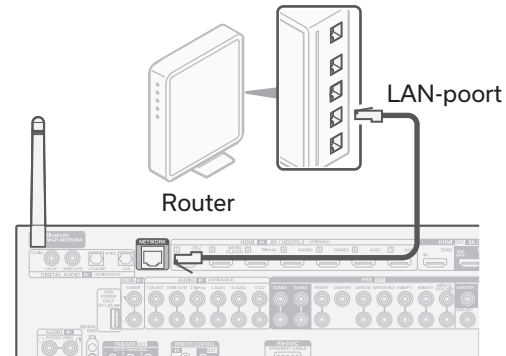

2 Sluit de voedingskabel aan

Plaats de AVR dicht bij uw tv en sluit de voedingskabel aan.

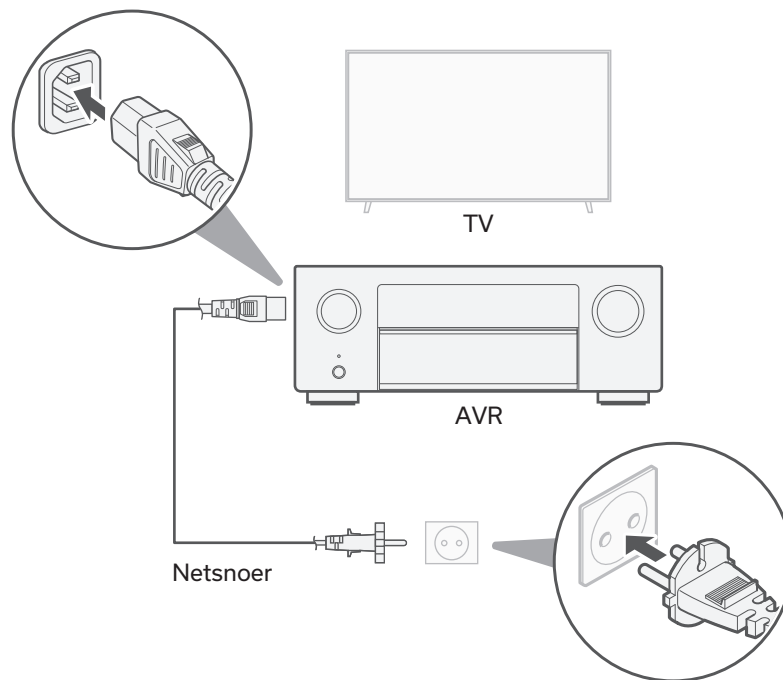

3 Sluit de AVR aan op uw tv

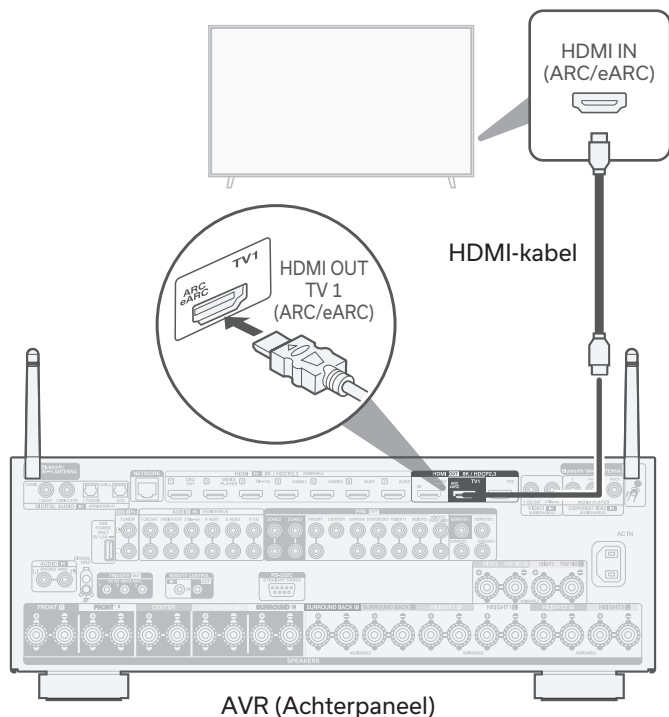

Gebruik een HDMI-kabel van hoge kwaliteit*, sluit het ene uiteinde van de HDMI-poort met het label "eARC" of "ARC" aan op uw tv. Sluit het andere uiteinde aan op de HDMI OUT TV 1-poort op uw AVR.

Wat is ARC en eARC?

Audio Return Channel of "ARC" stuurt audio terug naar de AVR via dezelfde HDMI-kabel die een video van uw AVR verzendt naar uw tv. Hiermee kan uw AVR het geluid verwerken van de ingebouwde timer en apps van uw tv. Tv's met een "eARC (Enhanced Audio Return Channel)"-poort bieden extra ondersteuning voor meerkanaals audio met een hoge bitsnelheid (Dolby Atmos, Dolby TrueHD, DTS-HD en DTS:X). Raadpleeg de handleiding van uw tv voor details over eARC-ondersteuning voor uw specifiek model.

* Voor 4K-tv's raden wij u aan een HDMI-kabel met het label "High Speed" en "with Ethernet" te gebruiken.

* Voor 8K-tv's raden wij u aan een HDMI-kabel met het label "Ultra High Speed" te gebruiken.

4 Schakel de TV in

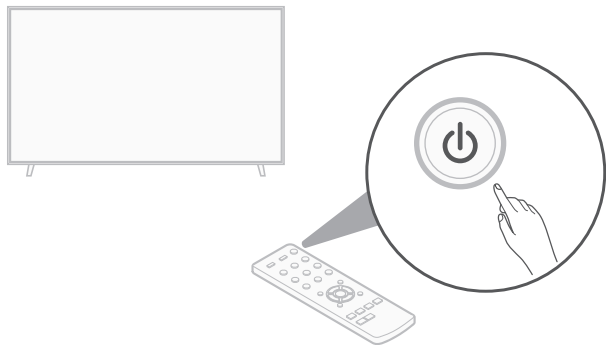

Afstandsbediening TV

5 Selecteer de geschikte HDMI-ingang op uw TV

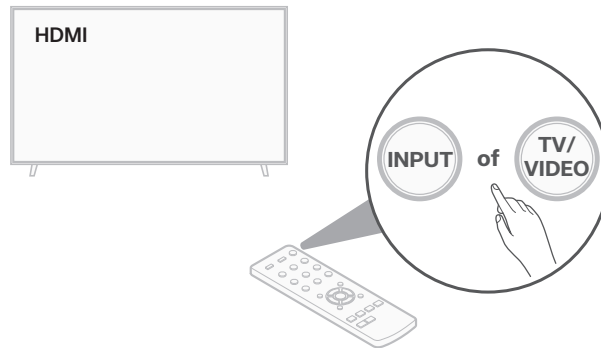

Afstandsbediening TV

EN

DE

FR

IT

ES

NL

SV

RU

PL

6 Batterijen installeren in de AVR-afstandsbediening

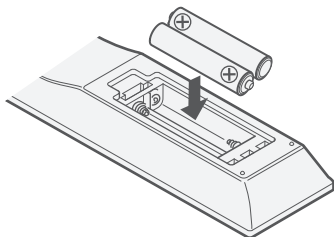
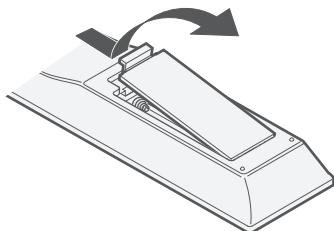

7 Schakel de AVR in

Druk op de afstandsbediening op .

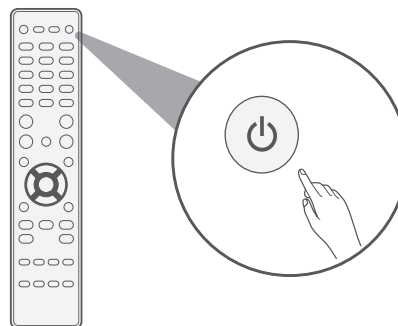
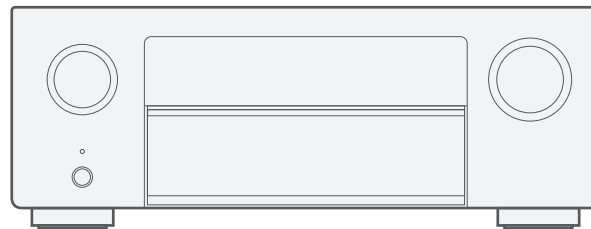

- De batterijen kunnen worden verwijderd in omgekeerde volgorde.

8 Controleer de verbinding

Controleer of u dit scherm kunt zien op uw TV.

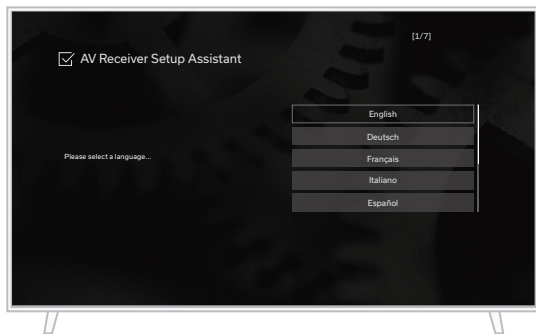

Als dit scherm niet wordt weergegeven, gaat u terug en probeert u de stappen opnieuw uit in de aanbevolen volgorde.



- Als het apparaat al eerder was ingesteld, zal de Installatiewizard niet automatisch starten en ziet u alleen het Denon-logo op het scherm. In dat geval kunt u de Installatiewizard openen door op SETUP op de afstandsbediening te drukken en Installatiewizard te selecteren in het menu.

9 Volg de installatiewizard op het scherm

De tv is nu aangesloten op de AVR.

De Installatiewizard zal u begeleiden bij het aansluiten en configureren van uw luidsprekers en onderdelen voor uw Denon AVR. Gebruik de afstandsbediening en volg de instructies op het tv-scherm om de AVR-instellingen te voltooien met de Installatiewizard.

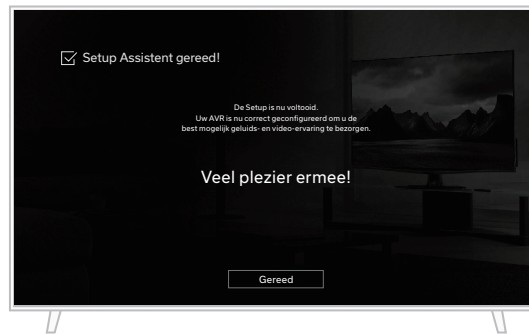

EN

DE

FR

IT

ES

NL

SV

RU

PL

Firmware bijwerken

Als u dit scherm ziet nadat u Setup Assistent hebt voltooid, selecteert u Nu Updaten om ervoor te zorgen dat uw nieuwe AVR is bijgewerkt met de nieuwste firmware en functies.

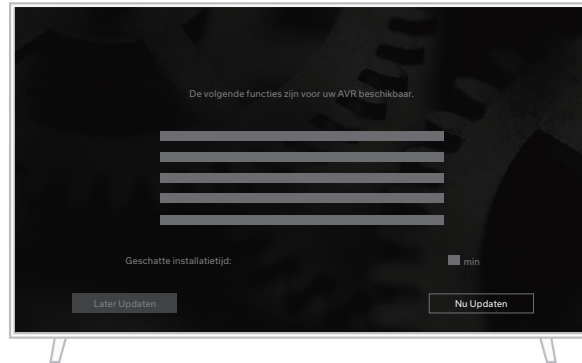

De mobiele app downloaden

Download zowel de app "HEOS" als de app "Denon AVR Remote" om volledig van het thuisamusement te genieten.
De app HEOS is vereist voor online toegang tot muziek op uw AVR.



App HEOS

De app HEOS biedt u de mogelijkheid om via vele online streamingservices of vanaf uw eigen muziekbibliotheek naar muziek te zoeken of deze af te spelen.



Denon AVR Remote

Controleer uw nieuwe AVR met de nieuwste app van Denon AVR Remote.



EN

DE

FR

IT

ES

NL

SV

RU

PL

Gebruiksaanwijzing

Raadpleeg de online handleiding voor informatie over andere functies en details over de bedieningsprocedure.

manuals.denon.com/AVCX6800H/EU/NL/

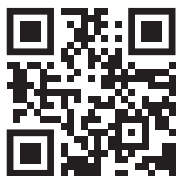

Online Handleiding

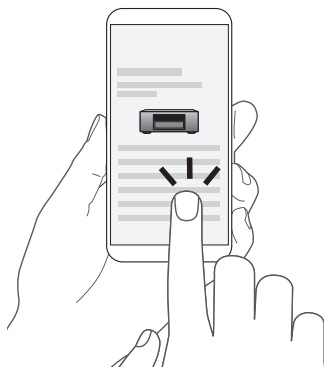

Bezoek **www.denon.com** voor meer informatie.

Informatie handelsmerk



Het Bluetooth®-woordmerk en de logo's zijn gedeponeerde handelsmerken van Bluetooth SIG, Inc. en elk gebruik van dergelijke merken door DEI Sales, Inc. is onder licentie. Andere handelsmerken en handelsnamen zijn eigendom van hun respectieve eigenaars.



Vervaardigd onder licentie van Dolby Laboratories. Dolby, Dolby Atmos, Dolby Audio, Dolby Vision en het dubbele-D symbool zijn handelsmerken van Dolby Laboratories Licensing Corporation. Vertrouwelijke ongepubliceerde werken. Copyright © 1992-2022 Dolby Laboratories. Alle rechten voorbehouden.



Zie <http://patents.dts.com>. voor DTS-patenten. Vervaardigd onder licentie van DTS, Inc. DTS, DTS:X en het DTS:X-logo zijn geregistreerde handelsmerken of handelsmerken van DTS, Inc. in de Verenigde Staten en andere landen. © 2021 DTS, Inc. ALL RIGHTS RESERVED.



Het Wi-Fi CERTIFIED-logo is een gedeponeerd handelsmerk van de Wi-Fi Alliance.

Wi-Fi-certificering biedt de garantie dat het apparaat is geslaagd in de interoperabiliteitstests, uitgevoerd door de Wi-Fi Alliance, een groep die de interoperabiliteit tussen draadloze LAN-apparaten certificeert.



De termen HDMI, HDMI High-Definition Multimedia Interface, en het HDMI-logo zijn handelsmerken of geregistreerde handelsmerken van HDMI Licensing Administrator, Inc.



App Store® is geregistreerd in de V.S. en andere landen.



Google Play en het Google Play-logo zijn handelsmerken van Google LLC.

EN

DE

FR

IT

ES

NL

SV

RU

PL

DENON®

www.denon.com

Printed in Japan 5411 12079 00AS
© 2023 DEI Sales, Inc. All Rights Reserved.