

DENON®











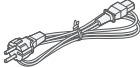

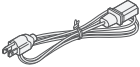

DP-3000NE

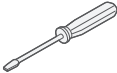
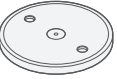
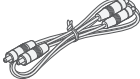
Direct Drive Turntable

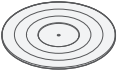
Quick Start Guide

Avant de commencer

Contenu de la boîte

Guide de démarrage rapide		Cordon d'alimentation (modèle pour l'Europe)		Gabarit de surplomb	
Instructions de sécurité		Cordon d'alimentation (modèle pour l'Amérique du Nord)		Jeu de vis pour le réglage d'une cellule • Vis (court/moyen/long): 2 chacun • Écrous: 2 • Rondelles: 2	
Platine vinyle		Cordon d'alimentation (modèle pour le Japon)		Tournevis	
Plateau		Câble audio		Contrepoids	
Tapis de plateau		Fil de terre		Sous-poids	
Couvercle anti-poussière		Tête de lecture (avec fil)		Adaptateur 45 tr/min	
				Entretoises pour cellule	

Éléments nécessaires à la configuration

Cellule



Amplificateur



Enceintes



Câbles d'enceinte



1 Montage

Avant l'utilisation, fixez les pièces incluses à la platine.
La platine étant sujette aux vibrations et au basculement,
placez-la à l'avance dans un endroit stable et plat.

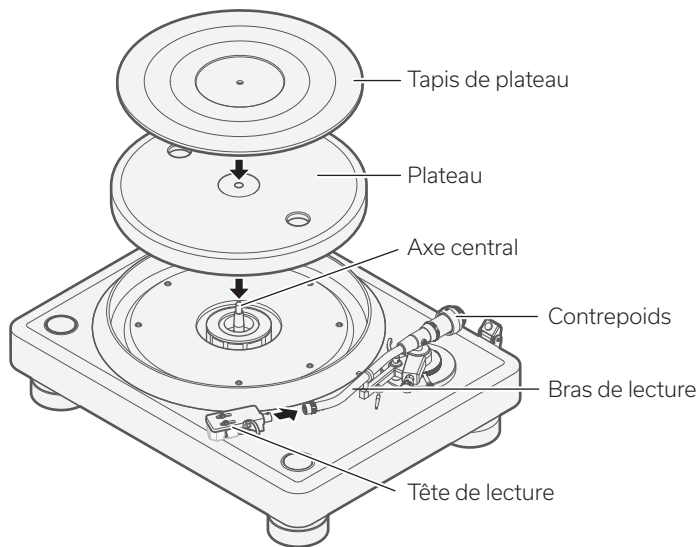

Monter le plateau

1 Monter le trou au centre du plateau sur l'axe central.

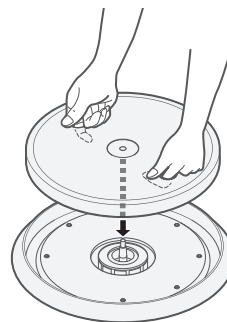

2 Montez le tapis sur le plateau.

REMARQUE

- Assurez-vous qu'il n'y a pas de corps étrangers autour de l'axe central avant de monter le plateau.
- Le plateau est lourd. Manipulez-le avec précaution.
- Veillez à ne pas vous coincer les doigts lors du montage.

Monter le contrepoids

- 1 Insérez le contrepoids dans l'arbre à l'arrière du bras de lecture et tournez-le dans le sens de la flèche en le poussant doucement.

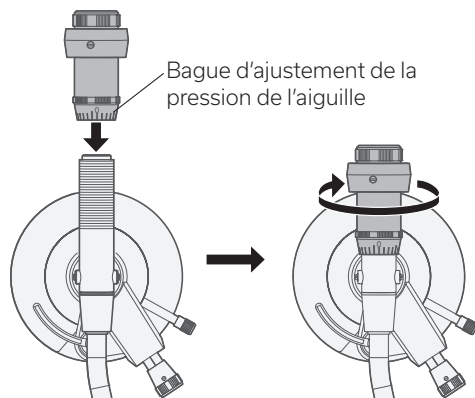

- Montez le contrepoids de façon à ce que la bague d'ajustement de la pression de l'aiguille soit tournée vers l'avant.

REMARQUE

- Il doit être monté avec précaution pour éviter d'appliquer une force excessive, car le filetage du contrepoids est délicat.

Monter la cellule

- 1 Fixez la tête de lecture à la cellule (non fournie) sans la serrer.
 - Reportez-vous à l'écran ou au manuel de la cellule que vous utilisez et assurez-vous que le fil est correctement connecté à la borne de la cellule.
 - Pour l'adapter au surplomb, fixez temporairement la cellule de manière à pouvoir la déplacer.

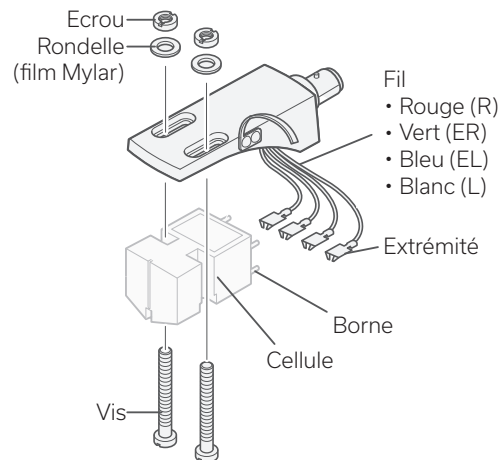

REMARQUE

- Utilisez les vis, écrous, rondelles et tournevis fournis.

2 Ajustez le surplomb, puis fixez solidement la cellule à la tête de lecture.

- 1 Montez le gabarit de surplomb (fourni) sur la tête de lecture.
- 2 Ajustez la position de la cellule de manière à ce que la pointe de lecture se trouve au point 2 pouces (50 mm) du gabarit de surplomb.

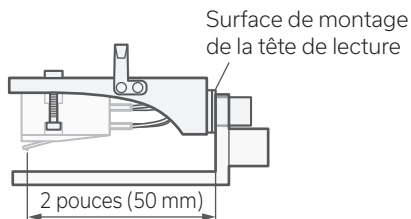

- 3 Serrez les vis à l'aide d'un tournevis pour fixer la cellule à la tête de lecture.

Monter la tête de lecture

1 Insérez la tête de lecture sur l'extrémité du bras de lecture.

Insérez la tête de lecture avec le détrompeur orienté vers le haut et aligné avec l'extrémité du bras de lecture.

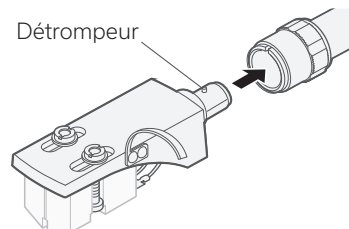

2 Tournez l'écrou de verrouillage dans le sens de la flèche pour fixer la tête de lecture.

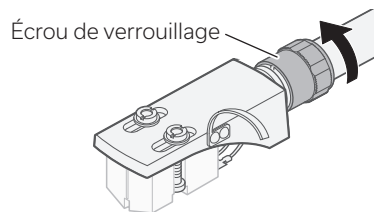

REMARQUE

- Ne touchez pas l'aiguille.

2 Réglages

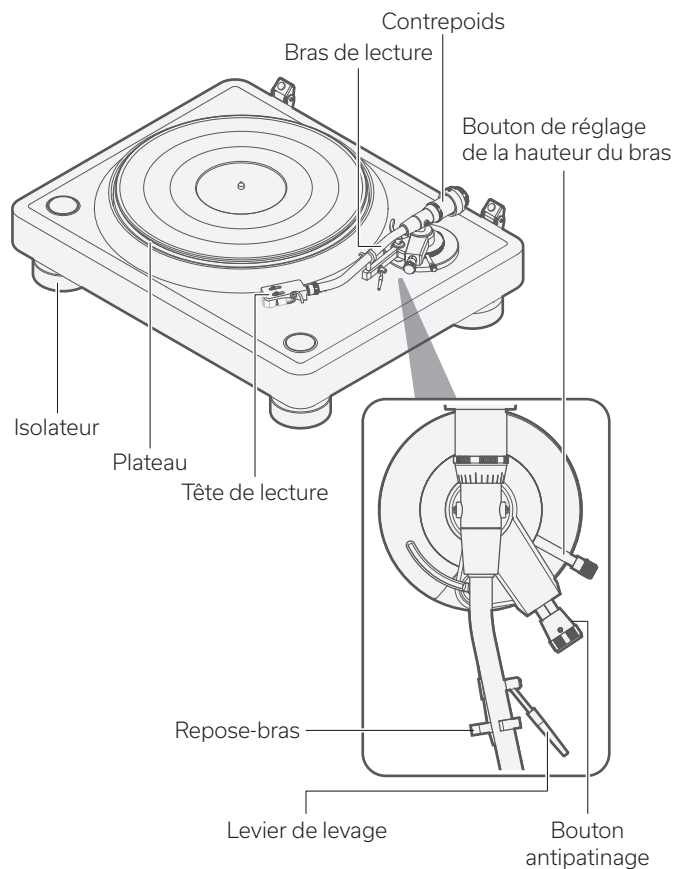

Ajuster la hauteur des isolateurs

- 1 Tournez les isolateurs pour ajuster leur hauteur afin que le plateau tournant soit placé de niveau.

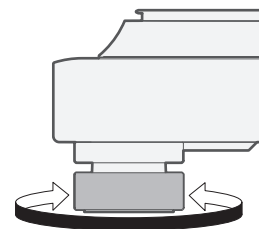

Augmente la hauteur

Réduit la hauteur

REMARQUE

- Ne pas trop serrer les isolateurs, sous peine de les endommager.



- Un niveau à bulle commercial peut être utilisé pour un réglage plus précis.

Ajuster la pression de l'aiguille

- 1 Tirez le bouton antipatinage dans le sens de la flèche.
Cela désactive la fonction antipatinage.

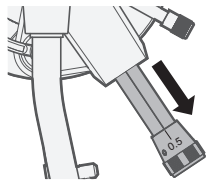

- 2 Abaissez le levier de levage.
- 3 Retirez le bras de lecture du repose-bras.
- 4 En saisissant le levier tactile sur la tête de lecture, déplacez le bras de lecture au-dessus du plateau.

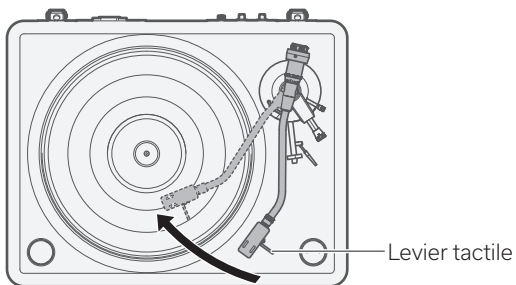

- 5 Faites tourner le contrepoids de façon à ce que le bras de lecture flotte parallèlement au plateau.
Effectuez le réglage en tournant le contrepoids progressivement tout en retirant périodiquement votre main pour vérifier la position.

Gardez un alignement parallèle

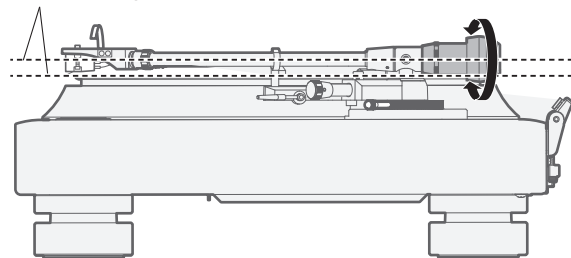

- 6 Reposez le bras de lecture sur le repose-bras.

- 7 En tenant le contrepoids avec le doigt pour qu'il ne bouge pas, tournez la bague d'ajustement de la pression de la tête de lecture pour que son repère "0" soit aligné avec la ligne sur le bras de lecture.

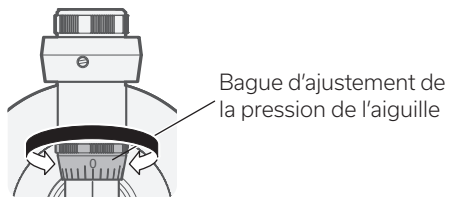

- 8 Tournez le contrepoids dans le sens de la flèche pour définir la bonne pression de l'aiguille de la cellule.

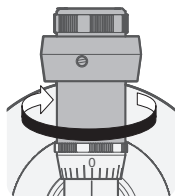

- Reportez-vous au manuel de la cellule que vous utilisez pour plus de détails sur la pression de l'aiguille de la cellule.

Ajuster l'antipatinage

- 1 Tournez le bouton antipatinage et définissez le même paramètre que la pression de l'aiguille de la cellule.

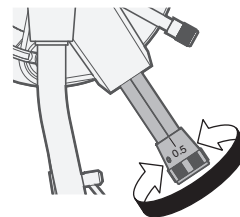

- Si la pression de l'aiguille de votre cellule est supérieure à 3,0 g, réglez sur "3".

- 2 Poussez le bouton antipatinage dans le sens de la flèche.

Cela active la fonction antipatinage.

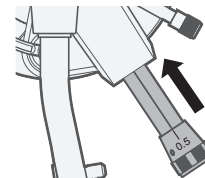

Ajuster la hauteur du bras de lecture

Selon la cellule ou la tête de lecture que vous utilisez, le bras de lecture peut ne pas être parallèle au disque lorsque l'aiguille touche le disque. Si cela se produit, réglez la hauteur du bras de lecture jusqu'à ce qu'il soit parallèle au disque. Celle-ci doit être correctement réglée pour que l'aiguille de la cellule suive correctement le sillon du disque.

- 1 Tournez le bouton de réglage de la hauteur du bras dans le sens inverse des aiguilles d'une montre pour le déverrouiller.

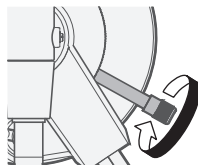

- 2 Utilisez le bouton de réglage de la hauteur du bras pour tourner la base du bras de lecture et régler la hauteur. Réglez jusqu'à ce que le bras de lecture soit parallèle à la partie supérieure du disque.

Gardez un alignement parallèle

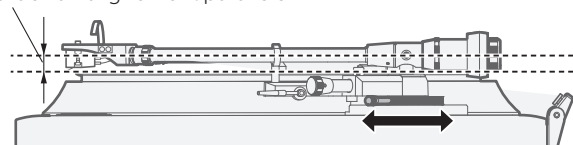

- 3 Tournez le bouton de réglage de la hauteur du bras dans le sens des aiguilles d'une montre pour le verrouiller.

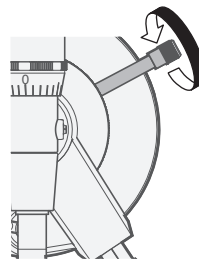

- La hauteur du bras de lecture peut être réglée de 0 à 0,35 pouces (9 mm).
- Si la hauteur de la cellule est trop faible, il peut être impossible de rendre le bras de lecture parallèle au disque en réglant la hauteur du bras de lecture. Si cela se produit, placez les entretoises de cellule fournies entre la tête de lecture et la cartouche et ajustez jusqu'à ce que le bras de lecture soit parallèle au disque.

3 Connexions

Connecter l'amplificateur qui a une entrée phono

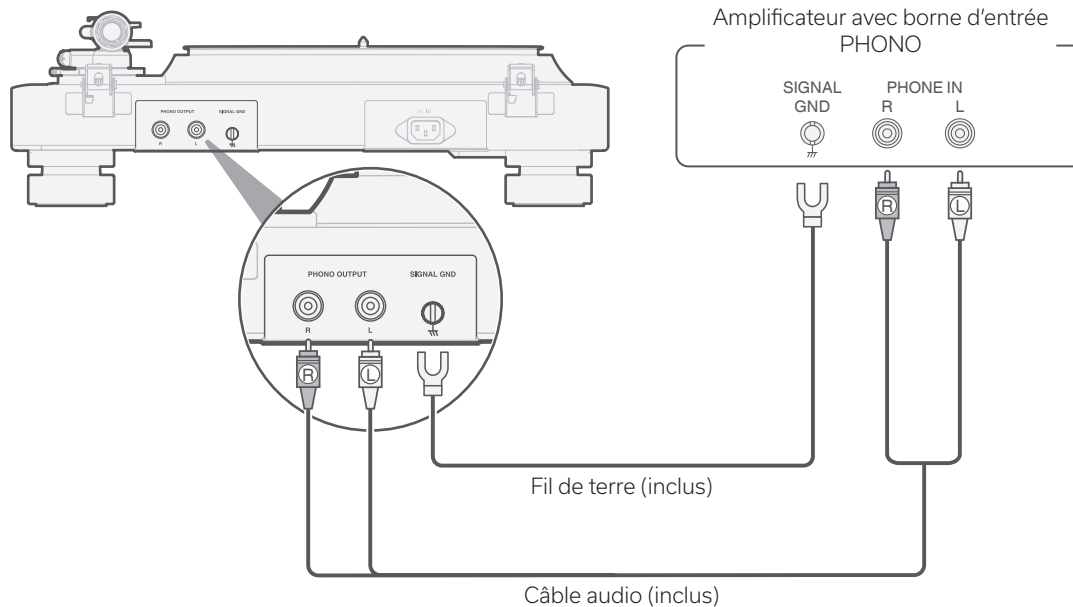

- Si un appareil connecté à la platine possède une borne de terre, connectez le fil de terre (inclus) à la borne de terre de la platine (SIGNAL GND). Cela peut réduire les parasites pendant la lecture.

Branchez le cordon d'alimentation

Un cordon d'alimentation pour chaque région est inclus. Utilisez le cordon d'alimentation correspondant à votre région.

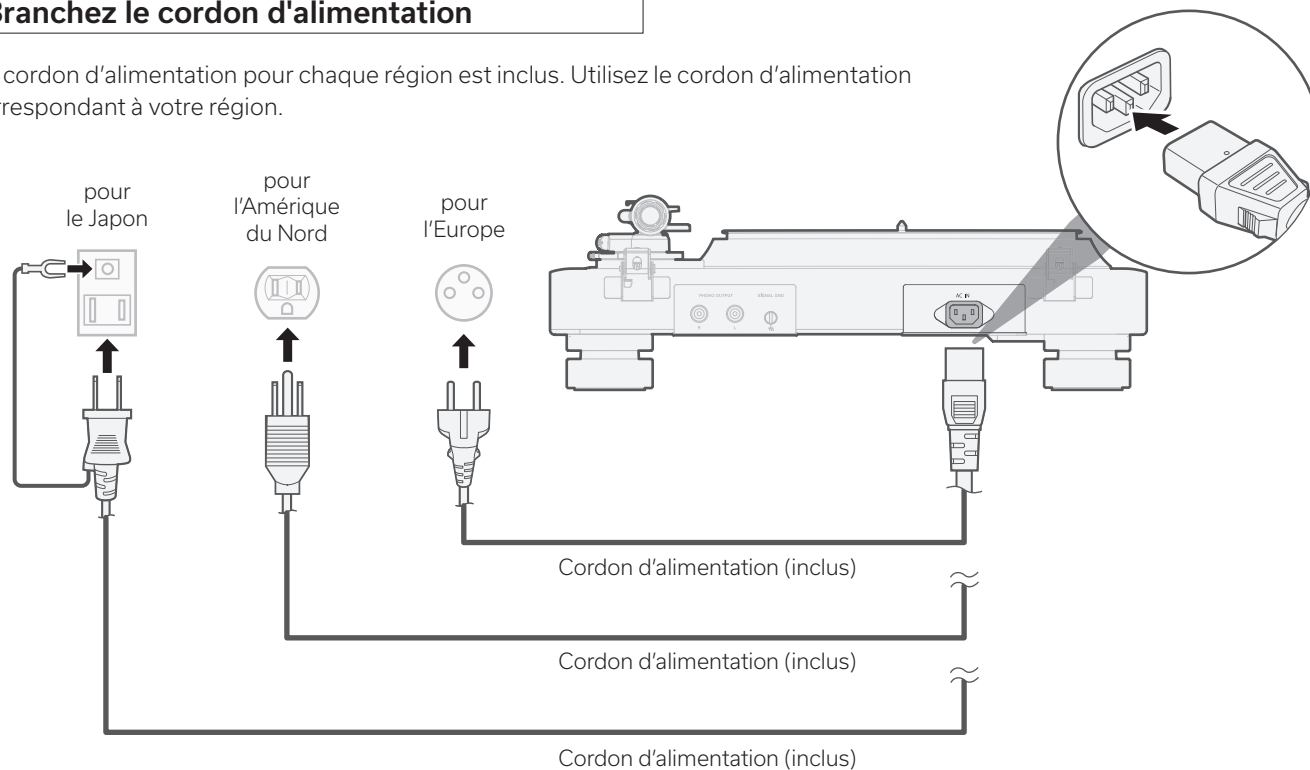

- La platine tourne lorsque le cordon d'alimentation connecté à l'appareil est branché sur une prise de courant.

4

Lecture

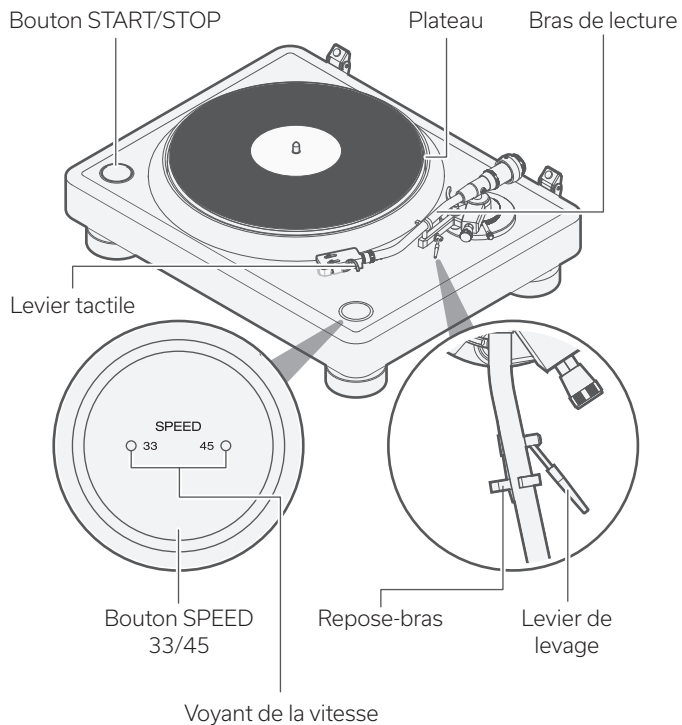

- 1 Posez un disque sur le plateau.
- 2 Appuyez sur le bouton SPEED 33/45 pour définir la vitesse du plateau correspondant au disque que vous lisez.
Le bouton permet de basculer entre 33 1/3 tr/min et 45 tr/min. La vitesse en cours d'utilisation est affichée dans le voyant de vitesse.
- 3 Appuyez sur le bouton START/STOP.
Le plateau commence à tourner.
- 4 Soulevez le levier de levage et retirez le bras de lecture du repose-bras.
- 5 Saisissez le levier manuel et déplacez l'extrémité de l'aiguille directement au-dessus de la position de départ de la piste à lire.
- 6 Abaissez le levier de levage.
Le bras de lecture s'abaisse lentement et la lecture démarre lorsque l'extrémité de l'aiguille touche le disque.



- Pour les disques super 45 tours, insérez l'adaptateur 45 tr/min fourni sur l'axe central.
- La platine prend également en charge les disques 78 tours. Tout en appuyant sur le bouton SPEED 33/45, appuyez sur le bouton START/STOP. Les deux voyants de vitesse s'allument et la vitesse passe à 78 tr/min.

Fixez le couvercle anti-poussière

- 1 Insérez les bords des charnières de l'unité principale dans les fentes des charnières du couvercle antipoussière.

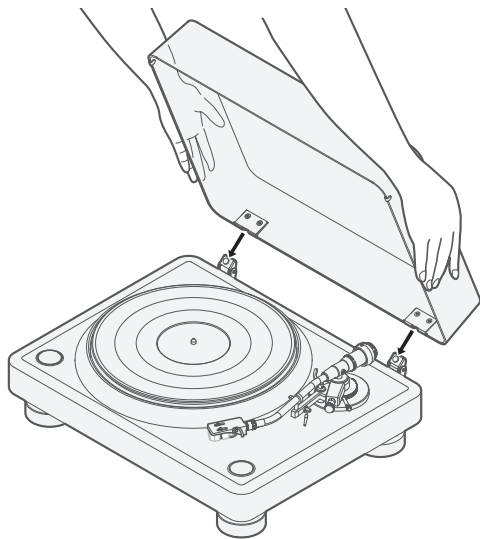

- Pour retirer le couvercle anti-poussière, ouvrez-le complètement, puis tirez-le dans le sens opposé à celui indiqué par les flèches.

Manuel de l'Utilisateur

Reportez-vous au manuel en ligne pour d'autres fonctions, informations et détails de la procédure de fonctionnement.

manuals.denon.com/DP3000NE/ALL/FR/



Manuel en ligne

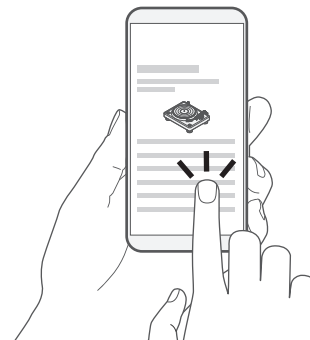

Pour de plus amples informations, consultez www.denon.com



DENON®

www.denon.com

Printed in China 5411 12055 10AS
© 2023 DEI Sales, Inc. All Rights Reserved.