

# DENON<sup>®</sup>

## DCD-600NE

LECTEUR CD

# Manuel de l'Utilisateur

[Panneau avant](#)[Affichage](#)[Panneau  
arrière](#)[Télécommande](#)[Index](#)

<b>Accessoires</b>	4
Insertion des piles	5
Portée de la télécommande	5
<b>Caractéristiques</b>	6
Audio haute qualité	6
Haute performance	6
<b>Nomenclature et fonctions</b>	7
Panneau avant	7
Affichage	9
Panneau arrière	10
Télécommande	11

## Connexions

<b>Connexion d'un amplificateur</b>	18
<b>Connexion à un périphérique avec des bornes d'entrée audio numériques</b>	19
<b>Connexion d'une minuterie</b>	20
<b>Connexion du cordon d'alimentation</b>	21

## Lecture

<b>Utilisation basique</b>	23
Mise sous tension	23
Passage de l'alimentation à la veille	23
Sélection de la luminosité de l'affichage	24
Basculement sur le mode Pure Direct	24
<b>Lecture de CD</b>	25
Lecture de CD	25
Lecture des plages dans un ordre spécifique (Lecture programmée)	27
<b>Lecture de DATA CD</b>	28
Lecture de fichiers	29
<b>Utilisation de la fonction de minuterie</b>	31



## Réglages

Réglage du mode de veille automatique	32
---------------------------------------	----

## Conseils

Conseils	34
Dépistage des pannes	35
L'alimentation ne se met pas sous/hors tension	36
Les opérations ne peuvent pas être effectuées via la télécommande	37
L'affichage sur cet appareil n'affiche rien	37
Aucun son n'est émis	38
Le son est interrompu ou on entend des bruits	38
Impossible de lire des disques	39

## Annexe

Lecture de disques	40
Fichiers	40
Ordre de lecture des fichiers	42
À propos des dossiers et des fichiers	42
Précautions d'emploi pour les supports	43
Chargement de disques	43
À propos de la manipulation des supports	44
Nettoyage des disques	44
Explication des termes	45
Renseignements relatifs aux marques commerciales	46
Spécifications	47
Index	50







Nous vous remercions d'avoir acquis cet appareil Denon. Pour un fonctionnement optimal, veuillez lire attentivement ce manuel de l'utilisateur avant de vous servir de l'unité.

Après avoir lu le manuel, veuillez le conserver pour toute référence future.

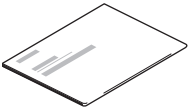
## Accessoires

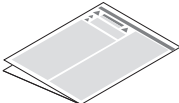
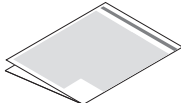
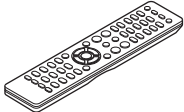
Assurez-vous que les articles suivants sont fournis avec l'appareil.

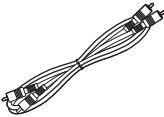
 Guide de démarrage rapide	 CD-ROM (Manuel de l'Utilisateur)	 Instructions de sécurité	 Précautions relatives à l'utilisation des piles
 Télécommande (RC-1234)	 Piles R03/AAA	 Câble audio	



## Insertion des piles

- 1 Déplacez le couvercle arrière dans la direction de la flèche et retirez-le.

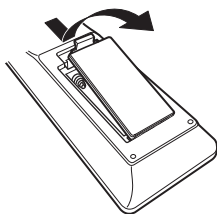

- 2 Insérez correctement deux piles dans le compartiment à pile comme indiqué.

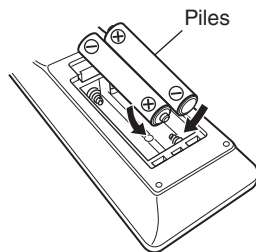

- 3 Remettez le couvercle en place.

### REMARQUE

- Pour éviter un endommagement de la télécommande ou une fuite du liquide de des piles :
  - Ne pas mélanger piles neuves et anciennes.
  - Ne pas utiliser deux types de piles différents.
- Ôtez les piles de la télécommande si vous ne l'utilisez pas pendant longtemps.
- En cas de fuite du liquide de pile, essuyez soigneusement l'intérieur du compartiment avant d'insérer de nouvelles piles.

## Portée de la télécommande

Pointez la télécommande vers le capteur de télécommande de l'unité.

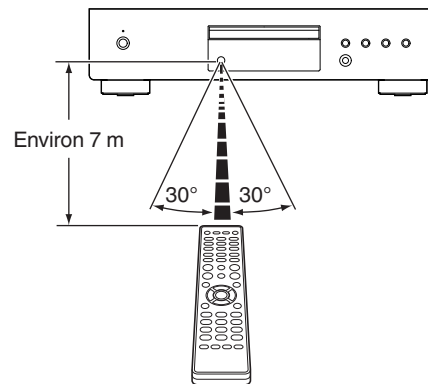

## Caractéristiques

### Audio haute qualité

- **AL32 Processing et convertisseur N/A haute précision 32 bits/192 kHz**  
Équipé du AL32 Processing, technologie de forme d'ondes analogique propre à Denon. La reproductibilité des signaux faibles est améliorée par l'extension des données numériques 16 bits en 32 bits. De plus, l'unité est équipée d'un convertisseur N/A haute précision, compatible 32 bits/192 kHz pour convertir les données numériques étendues par AL32 Processing en signaux analogiques.

### Haute performance

- **Prend en charge la lecture de fichiers MP3 et WMA (☞ p. 28)**  
Les fichiers MP3 et WMA qui ont été enregistrés sur des disques CD-R ou CD-RW peuvent être lus sur ce lecteur CD.
- **Consommation électrique réduite en mode veille**  
La consommation électrique en mode veille a été réduite à moins de 0,3 W pour des raisons écologiques.



# Nomenclature et fonctions

## Panneau avant

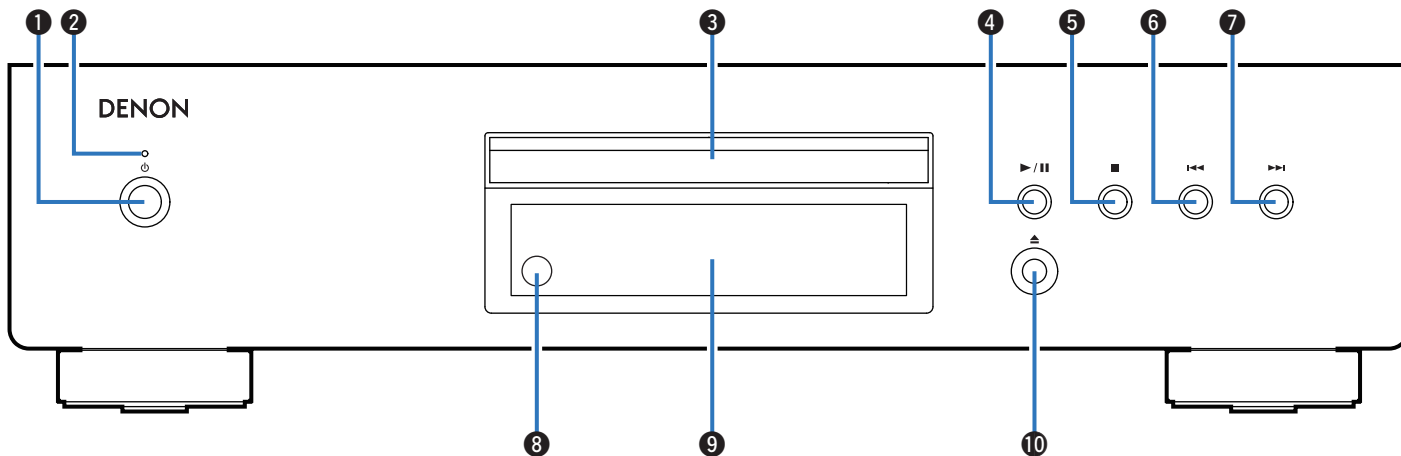

Pour plus de détails, voir la page suivante.



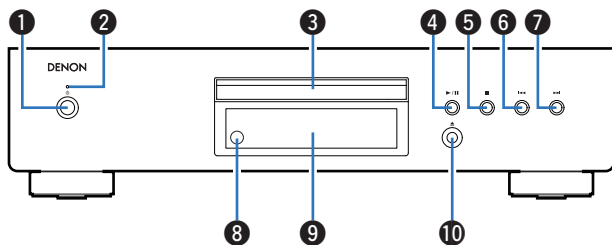

### ❶ Touche d'alimentation (⏻)

Elle permet de mettre sous/hors tension l'alimentation. (👉 p. 23)

### ❷ Témoin d'alimentation

Il s'allume comme suit en fonction du statut d'alimentation :

- Sous tension : Vert
- Veille : Arrêt
- Hors tension : Arrêt

### ❸ Tiroir du disque

Utilisé pour insérer un disque.

### ❹ Touche lecture/pause (▶/⏸)

Lit la plage/Met la lecture de la plage en pause.

### ❺ Touche Arrêt (■)

Arrête la lecture.

### ❻ Touche Saut arrière (⏮)

Revient au début de la plage actuelle en cours de lecture.

### ❼ Touche Saut avant (⏭)

Lit la plage suivante.

### ❽ Capteur de télécommande

Il reçoit les signaux provenant de la télécommande. (👉 p. 5)

### ❾ Affichage

Diverses informations s'affichent ici. (👉 p. 9)

### ❿ Touche Ouvrir/Fermer le tiroir (▲)

Utilisée pour ouvrir/fermer le tiroir du disque.





## Affichage

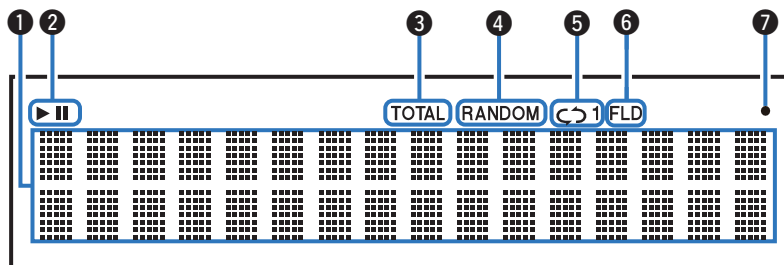

### 1 Affichage des informations

Affiche différentes informations de durées écoulées ou de lecture (et autres) du disque.

### 2 Témoins du mode de lecture

▶ : S'allume pendant la lecture.

|| : S'allume pendant la pause.

### 3 Témoin TOTAL

S'allume lorsque le nombre total de pistes et la durée totale du CD sont affichés.

### 4 Témoin RANDOM

S'allume pendant la lecture aléatoire.

### 5 Témoins du mode de répétition

S'allume pour correspondre aux réglages du mode de répétition.

### 6 Témoin du mode de dossier

S'allume lorsque le mode de dossier est défini dans la plage de lecture de CD-R/CD-RW. (☞ p. 30)

### 7 Témoin de réception du signal de la télécommande

S'allume lorsqu'un signal est reçu de la télécommande.



## Panneau arrière

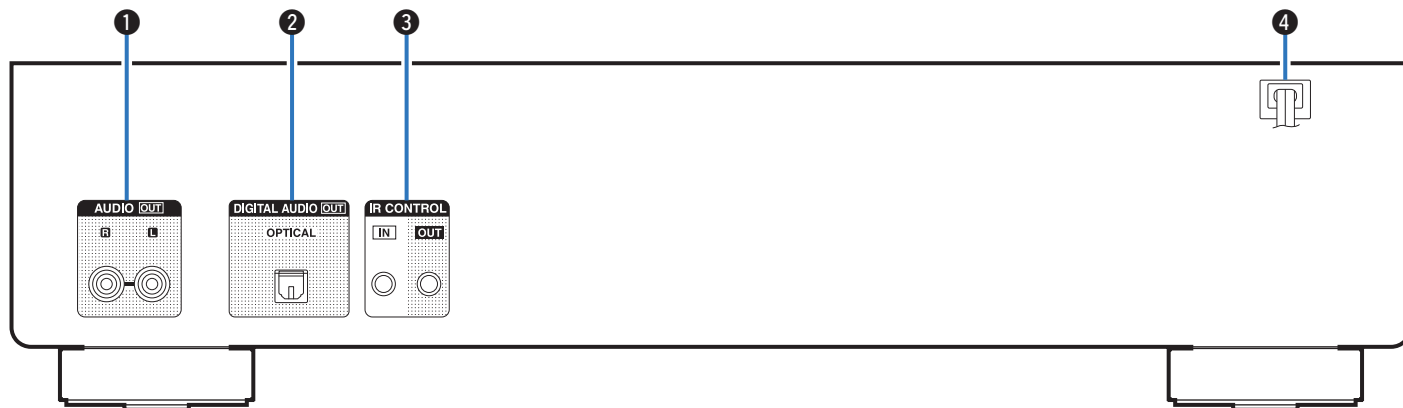

### ❶ Bornes AUDIO OUT

Utilisées pour connecter les appareils équipés de bornes d'entrée audio analogique ou d'un amplificateur de puissance externe. (☞ p. 18)

### ❷ Borne DIGITAL AUDIO OUT

Utilisée pour connecter un récepteur AV ou un convertisseur D/A qui dispose de connecteurs d'entrée numérique. (☞ p. 19)

### ❸ Bornes IR CONTROL

Utilisées pour connecter des lecteurs réseau audio Denon à un contrôleur IR.

### ❹ Cordon d'alimentation (☞ p. 21)

## Télécommande

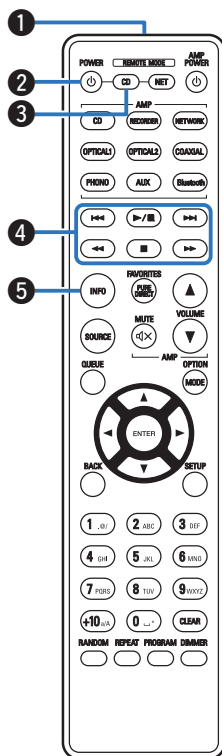

La télécommande fournie avec cet appareil peut contrôler un lecteur audio réseau en plus d'un amplificateur Denon.

- "Fonctionnement de l'amplificateur" (☞ p. 14)
- "Fonctionnement du lecteur audio réseau" (☞ p. 15)

### ■ Utilisation de cet appareil

Pour faire fonctionner le lecteur CD, appuyez sur la touche REMOTE MODE CD pour faire passer la télécommande en mode lecteur CD.

#### 1 Émetteur infrarouge de télécommande

Il transmet les signaux provenant de la télécommande. (☞ p. 5)

#### 2 Touche d'alimentation (POWER ⏻)

Ceci permet de mettre sous/hors tension l'alimentation (veille). (☞ p. 23)

#### 3 Touche de sélection du mode télécommande (REMOTE MODE CD)

Ceci commute le mode de fonctionnement de la télécommande sur le lecteur CD.

#### 4 Touches du système

Permettent d'effectuer des opérations associées à la lecture.

#### 5 Touche Information (INFO)

Utilisée pour changer les informations sur la page à l'affichage pendant la lecture.

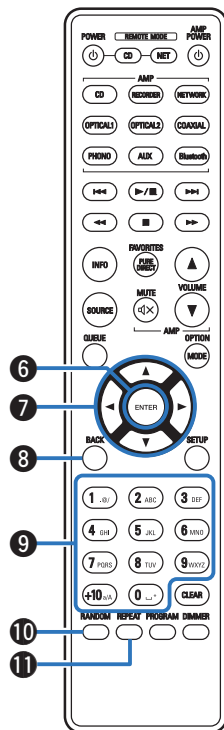

**6 Touche ENTER**

Elle permet de déterminer la sélection.

**7 Touches curseurs (Δ∇◀▶)**

Elles permettent de sélectionner des éléments.

**8 Touche BACK**

Revient à l'élément précédent.

**9 Touches numériques (0 – 9, +10)**

Elles permettent de saisir des lettres ou des numéros sur l'appareil.

**10 Touche RANDOM**

Permet de passer à la lecture aléatoire.

**11 Touche REPEAT**

Permet de passer à la lecture répétée.



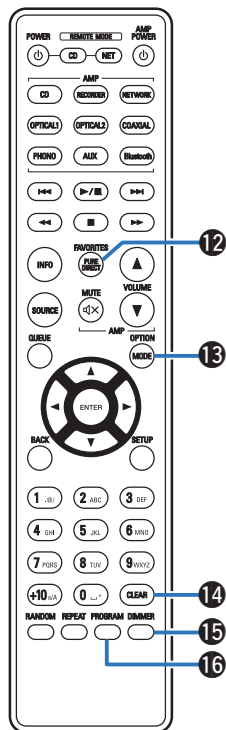

### 12 Touche PURE DIRECT

Permet de passer en mode Pure Direct. (☞ p. 24)

### 13 Touche MODE

Sélectionne la plage de lecture du CD de données. (☞ p. 30)

### 14 Touche CLEAR

Permet d'effacer l'enregistrement de programme. (☞ p. 27)

### 15 Touche DIMMER

Elle permet de changer la luminosité de l'affichage. (☞ p. 24)

### 16 Touche PROGRAM

Permet de définir la lecture programmée. (☞ p. 27)



## ■ Fonctionnement de l'amplificateur

Un amplificateur Denon peut être utilisé.

- ① Touches sélection de source d'entrée
- ② Touche MUTE (🔇)
- ③ Touche d'alimentation (AMP POWER ⏻)
- ④ Touches VOLUME (▲▼)



- La télécommande peut ne pas fonctionner avec certains produits.

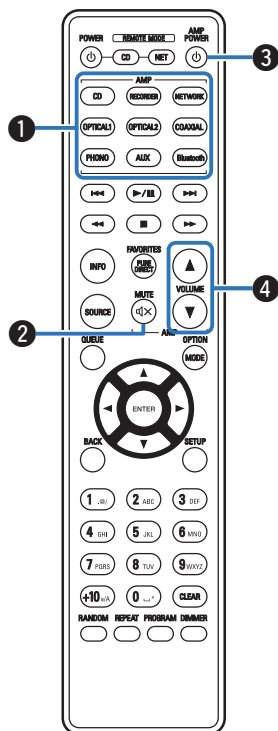

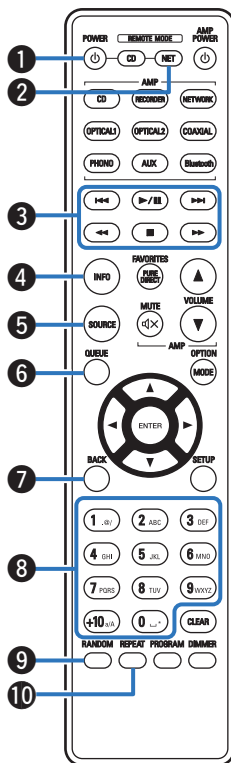

## ■ Fonctionnement du lecteur audio réseau

Vous pouvez faire fonctionner un lecteur audio réseau Denon. Pour faire fonctionner un lecteur audio réseau Denon, appuyez sur la touche REMOTE MODE NET pour basculer la télécommande en mode de fonctionnement de lecteur audio réseau.

- 1 Touche d'alimentation (POWER  $\phi$ )
- 2 Touche de sélection du mode télécommande (REMOTE MODE NET)
- 3 Touches du système
- 4 Touche Information (INFO)
- 5 Touche SOURCE
- 6 Touche QUEUE
- 7 Touche BACK
- 8 Touches alphanumériques (0 – 9, +10)
- 9 Touche RANDOM
- 10 Touche REPEAT



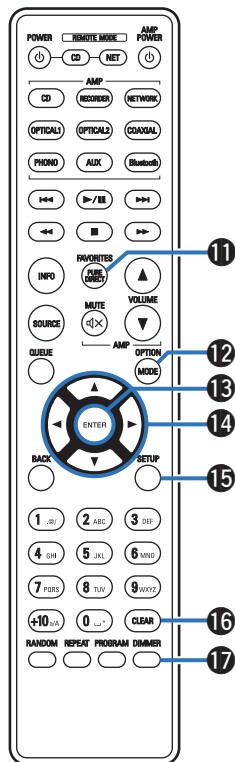

- 11 Touche FAVORITES
- 12 Touche OPTION
- 13 Touche ENTER
- 14 Touches curseurs ( $\triangle \nabla \triangleleft \triangleright$ )
- 15 Touche SETUP
- 16 Touche CLEAR
- 17 Touche DIMMER



- La télécommande peut ne pas fonctionner avec certains produits.





## ■ Contenu

Connexion d'un amplificateur	18
Connexion à un périphérique avec des bornes d'entrée audio numériques	19
Connexion d'une minuterie	20
Connexion du cordon d'alimentation	21

### REMARQUE

- Ne pas brancher le cordon d'alimentation avant d'avoir terminé toutes les connexions.
- Ne groupez pas les cordons d'alimentation avec les câbles de connexion des équipements. Cela pourrait provoquer des ronflements ou autres types de bruit audio indésirables.

## ■ Câbles utilisés pour les connexions

Fournit les câbles nécessaires en fonction des dispositifs que vous souhaitez connecter.

Câble audio  
(fourni)



Câble optique



## Connexion d'un amplificateur

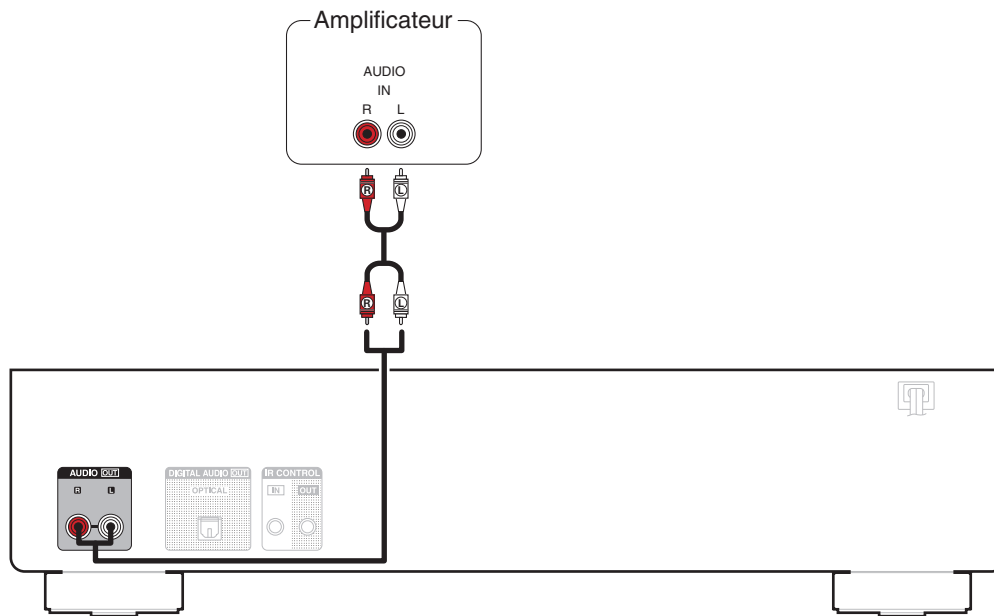

## Connexion à un périphérique avec des bornes d'entrée audio numériques

Vous pouvez profiter de la lecture audio numérique en connectant un amplificateur ou un convertisseur N/A doté d'un connecteur audio numérique à cet appareil.

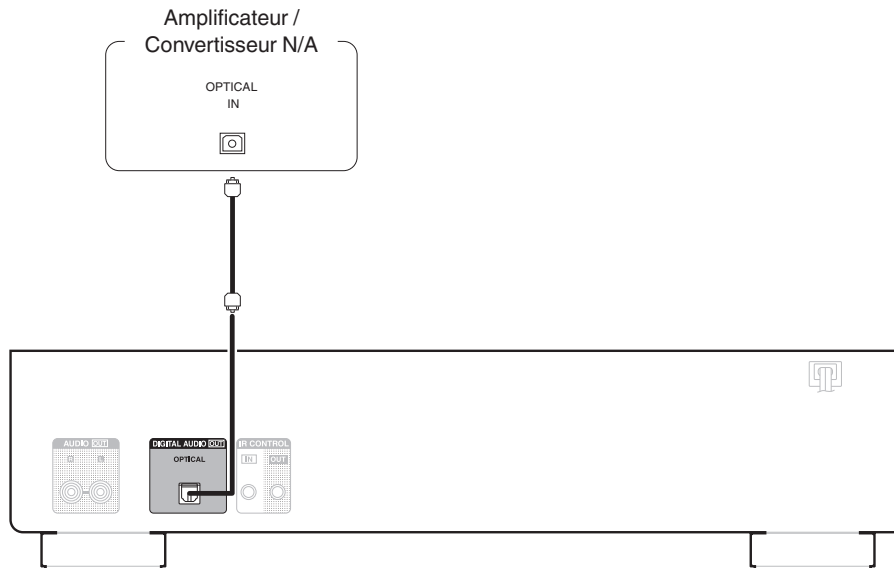

## Connexion d'une minuterie

Cet appareil peut effectuer la lecture via une minuterie lorsqu'un amplificateur et une minuterie sont connectés à cet appareil. ("Utilisation de la fonction de minuterie" (🔗 p. 31))

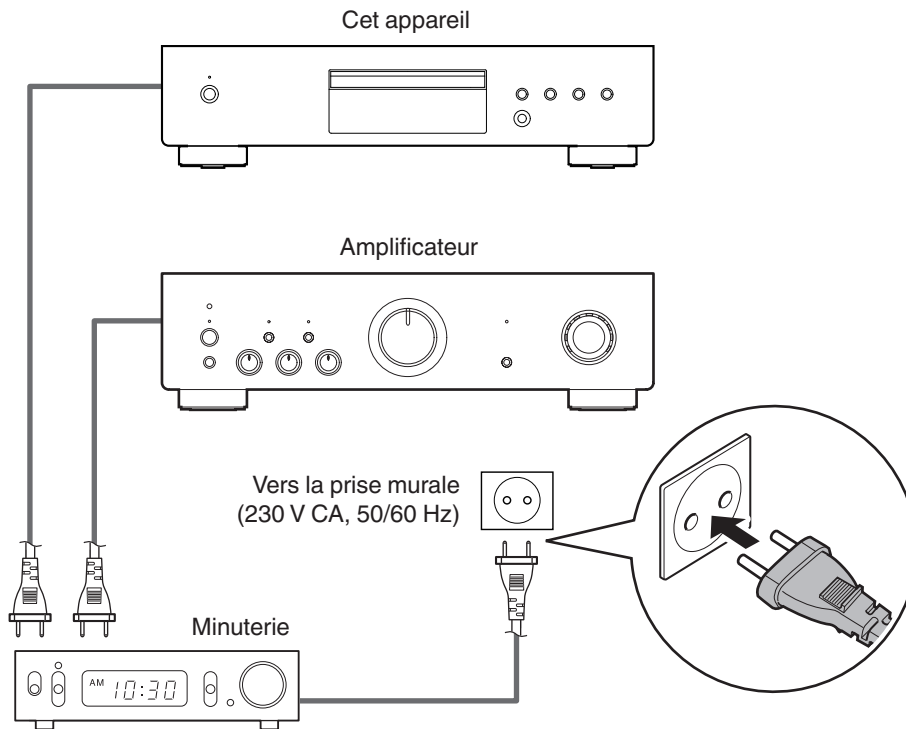

## Connexion du cordon d'alimentation

Une fois toutes les connexions effectuées, insérez la fiche d'alimentation dans la prise murale.

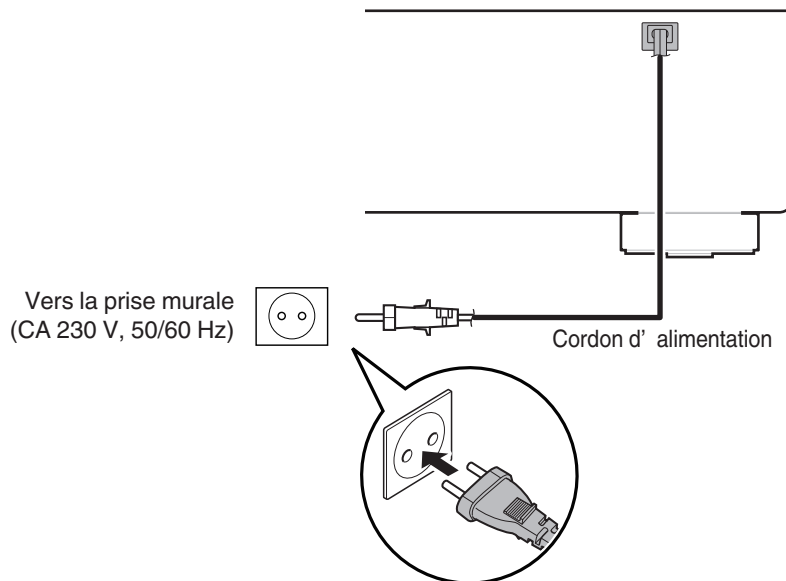

## ■ Contenu

Utilisation basique	23
Lecture de CD	25
Lecture de DATA CD	28
Utilisation de la fonction de minuterie	31



# Utilisation basique

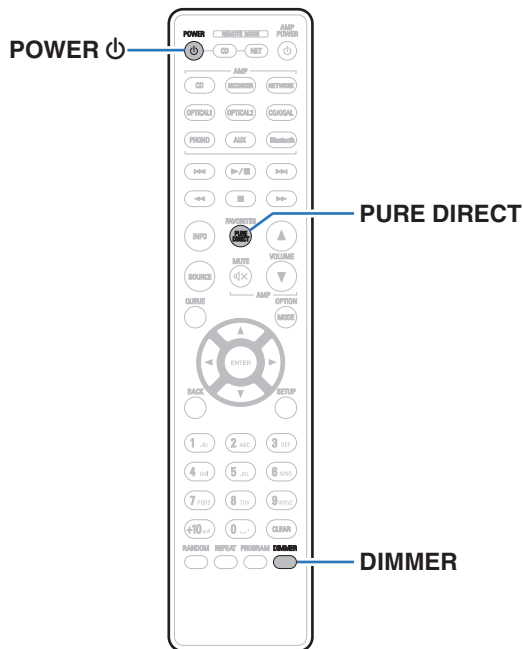

## Mise sous tension

### 1 Appuyez sur sur cet appareil pour le mettre sous tension.

Le témoin d'alimentation s'allume en vert.



- Appuyez sur POWER  sur la télécommande pour mettre sous tension à partir du mode veille.

## Passage de l'alimentation à la veille

### 1 Appuyez sur POWER .

L'appareil commute en mode veille.

#### REMARQUE

- L'alimentation continue à être fournie à une partie des circuits, même lorsque l'appareil est en mode veille. Lorsque l'appareil reste inutilisé pendant une période prolongée ou pendant les vacances, appuyez sur  sur l'appareil principal pour mettre l'alimentation hors tension ou débranchez le cordon d'alimentation de la prise secteur.



## Sélection de la luminosité de l'affichage

La luminosité de l'affichage peut être ajustée entre quatre niveaux. La désactivation de l'affichage réduit une source de bruit qui affecte la qualité sonore, vous permettant une lecture de qualité sonore supérieure.

### 1 Appuyez sur DIMMER.

- La luminosité de l'affichage change à chaque fois que vous appuyez sur la touche.



- La luminosité de l'écran est réglée au plus clair par défaut.
- Maintenez enfoncée la touche DIMMER pendant plus de 2 secondes pour rétablir le réglage par défaut de la luminosité de l'écran.

## Basculement sur le mode Pure Direct

En mode Pure Direct, l'écran s'éteint et la sortie audio numérique s'arrête. Cela réduit les bruits qui peuvent affecter, par inadvertance, la qualité sonore, permettant une lecture haute qualité.

### 1 Appuyez sur PURE DIRECT.

L'affichage s'éteint et la lecture Pure Direct démarre.

- Permet de passer au mode Pure Direct chaque fois que la touche est enfoncée.

<b>PURE DIRECT ON MODE1 :</b>	Éteint l'écran et lit l'audio numérique.
<b>PURE DIRECT ON MODE2 :</b>	Éteint l'écran et arrête la sortie de l'audio numérique.
<b>PURE DIRECT OFF (Défaut) :</b>	Désactive le mode Pure Direct.



- Vous ne pouvez pas modifier la luminosité de l'écran en mode Pure Direct.
- L'affichage n'est désactivé que pendant la lecture.





# Lecture de CD

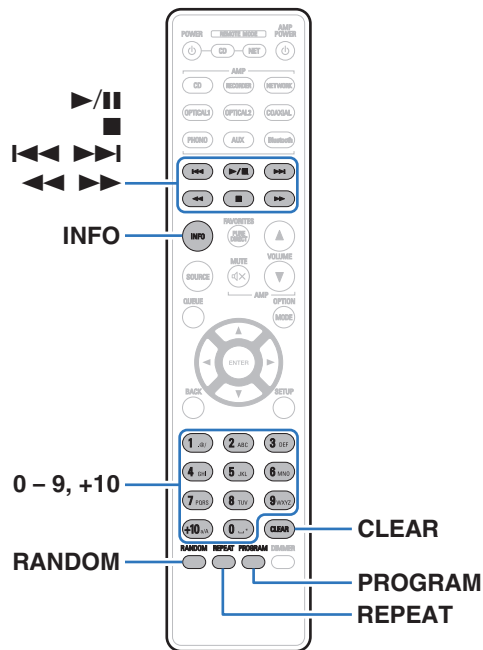

## Lecture de CD

### 1 Insérez un disque. (p. 43)

- Appuyez sur **▶** sur l'appareil pour ouvrir/fermer le tiroir du disque.





### 2 Appuyez sur **▶/||**.

Le témoin **▶** s'allume sur l'affichage. La lecture débute.

#### REMARQUE

- Ne placez aucun objet étranger sur le tiroir du disque de l'appareil. Vous risquez d'endommager l'appareil.
- Ne tentez pas de fermer le tiroir en le poussant lorsque l'appareil n'est pas sous tension. Vous risquez d'endommager l'appareil.



Touches de commande	Fonction
	Lecture / Pause
	Arrêt
	Passer à la plage précédente/Passer à la plage suivante
	Retour rapide/Avance rapide
0 - 9, +10	Sélection d'une plage
RANDOM	Lecture aléatoire
REPEAT	Lecture répétée <ul style="list-style-type: none"> <li>• Changement entre la répétition de toutes les plages, la répétition d'une seule plage ou la répétition désactivée.</li> </ul>
INFO	Passage à l'affichage de la durée <ul style="list-style-type: none"> <li>• Le passage entre la durée écoulée de la plage actuelle, la durée restante de la plage actuelle et la durée restante de toutes les plages.</li> <li>• L'heure affichée sur cet appareil peut être différente de l'heure réelle, car elle est calculée en arrondissant à la seconde la plus proche.</li> </ul>

## ■ Disques qui peuvent être lus

- Voir "Lecture de disques". (📖 p. 40)

## ■ Lecture d'une plage spécifique (Recherche directe)

### 1 Utilisez les touches 0 – 9, +10 pour sélectionner les plages.

[Exemple]

Piste 4 :

Appuyez sur le chiffre 4 pour sélectionner la plage 4.

Piste 12 :

Appuyez sur les chiffres +10 et 2 de manière consecutive.



## Lecture des plages dans un ordre spécifique (Lecture programmée)

Vous pouvez programmer jusqu'à 25 plages.

### 1 En mode Arrêt, appuyez sur PROGRAM.

"PGM" s'affiche sur l'écran.

### 2 Utilisez les touches 0 – 9, +10 pour sélectionner les plages.

[Exemple]

Pour programmer la lecture des pistes 3 et 12 dans cet ordre, appuyez successivement sur 3, +10 et 2.

### 3 Appuyez sur ►/II.

La lecture démarre dans l'ordre programmé.



- Le programme est effacé lorsque le tiroir du disque est ouvert ou que l'alimentation est mise hors tension.
- Si vous appuyez sur RANDOM pendant la lecture programmée, les plages programmées sont lues dans un ordre aléatoire.
- Si vous appuyez sur REPEAT pendant la lecture programmée, les plages sont lues de manière répétée dans l'ordre programmé.

### ■ Vérification de l'ordre des plages programmées

En mode Arrêt, appuyez sur ►►I.

À chaque pression sur ►►I, les plages sont affichées dans l'ordre de leur programmation.

### ■ Pour effacer la dernière plage programmée

En mode Arrêt, appuyez sur CLEAR.

À chaque pression sur la touche, la dernière plage programmée est effacée.



- Vous pouvez également sélectionner une piste à effacer en appuyant sur ►►I.

### ■ Suppression de toutes les plages programmées

En mode Arrêt, appuyez sur PROGRAM.



## Lecture de DATA CD

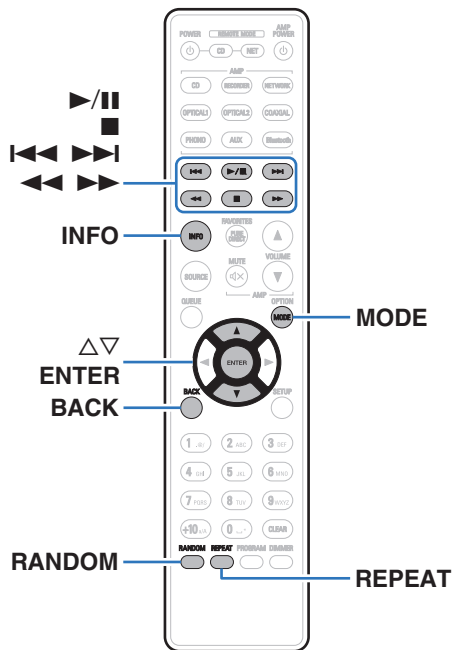

- Cette section explique comment lire des fichiers musicaux qui sont enregistrés sur un CD-R ou CD-RW.
- Sur Internet, de nombreux sites de distribution permettent de télécharger des fichiers musicaux au format MP3 ou WMA (Windows Media® Audio). Les fichiers audio téléchargés sur ces sites peuvent être stockés sur des disques CD-R/-RW et lus sur cet appareil.
- Les types de format audio et les caractéristiques de lecture prises en charge par cet appareil sont les suivants.  
Voir "Fichiers exécutable" pour plus de détails. (👉 p. 40)
  - **MP3**
  - **WMA**

### REMARQUE

- Les fichiers protégés par des droits d'auteur ne peuvent pas être lus. En fonction du logiciel utilisé pour graver et d'autres éléments, certains fichiers peuvent ne pas être lus ou affichés correctement.

"Windows Media" et "Windows" sont des marques de commerce ou des marques déposées de Microsoft Corporation aux États-Unis et dans d'autres pays.



## Lecture de fichiers

- 1** Chargez un disque CD-R/-RW contenant des fichiers musicaux dans le tiroir du disque. (🔑 p. 43)
  - Appuyez sur ▲ sur l'appareil pour ouvrir/fermer le tiroir du disque.
- 2** Utilisez Δ∇ pour sélectionner le fichier musical à lire à partir des données musicales de CD-R/CD-RW, puis appuyez sur ENTER.

La lecture débute.

Touches de commande	Fonction
▶/	Lecture / Pause
■	Arrêt
◀◀▶▶	Passer à la plage précédente/Passer à la plage suivante
◀◀▶▶	Retour rapide/Avance rapide
BACK	Passage à un niveau supérieur dans l'arborescence
Δ∇	Sélectionnez la plage
ENTER	Entrez l'élément sélectionné / Lecture
MODE	Sélectionnez la plage de lecture
RANDOM	Lecture aléatoire
REPEAT	Lecture répétée <ul style="list-style-type: none"> <li>• Changement entre la répétition de toutes les plages, la répétition d'une seule plage ou la répétition désactivée.</li> </ul>
INFO	Permet de basculer l'écran entre Nom du titre/Nom de l'artiste, Nom du titre/Nom de l'album et Nom du fichier.



- Pour commencer à lire un autre fichier pendant la lecture d'un CD-R/CD-RW, appuyez d'abord sur BACK pour afficher l'arborescence des fichiers. Ensuite, utilisez Δ∇ pour sélectionner le fichier à lire et appuyez sur ENTER.



## ■ Changement de l'affichage

Lors de la lecture, appuyez sur INFO.

- Permet de basculer l'écran entre Nom du titre/Nom de l'artiste, Nom du titre/Nom de l'album et Nom du fichier.
- Si un fichier ne prend pas en charge les informations de texte ou si aucune information de piste n'est enregistrée, le nom du fichier s'affiche.
- Les caractères peuvent être affichés comme suit :

ABCDEFGHIJKLMN**OP**QRSTUVWXYZ

abcdefghijklmn**op**qrstuvwxyz

0123456789

!"#\$%&:;<>?@\[\_`|{|}~^'()\*+,-./= espace

- Les caractères qui ne peuvent pas être affichés sont remplacés par "." (point).
- Les numéros de fichier et de dossier sont automatiquement définis quand le disque est chargé.

## ■ Changement de la plage de lecture

En mode Arrêt, appuyez sur MODE.

- La plage de lecture d'une piste peut être définie.

---

**Mode dossier :**

Tous les fichiers du dossier sélectionné sont lus. Le témoin "FLD" s'allume à ce moment.

---

**Tous modes :**

Tous les fichiers du disque sont lus.

---



# Utilisation de la fonction de minuterie

---

- 1 Mettez en marche les composants connectés.**  
( p. 20)
- 2 Commutez la fonction de l'amplificateur pour que l'entrée se fasse à partir de l'appareil connecté.**
- 3 Chargez un disque.**
- 4 Réglez la minuterie audio aux heures souhaitées.**
  - Reportez-vous au manuel de l'Utilisateur pour la minuterie audio.
- 5 Mettez la minuterie sous tension.**
  - Les composants connectés à la minuterie s'éteignent.
  - Lorsque l'heure sélectionnée est atteinte, les différents composants se mettent en marche automatiquement et la lecture débute à la première piste.



- La minuterie ne prend pas en charge la lecture aléatoire ou la lecture programmée.



## Réglage du mode de veille automatique

Lorsque le mode Veille auto est activé, si l'appareil reste à l'état arrêté et qu'aucune opération n'est effectuée pendant environ 30 minutes, l'appareil bascule automatiquement en mode veille.

Le mode de veille automatique est réglé par défaut.

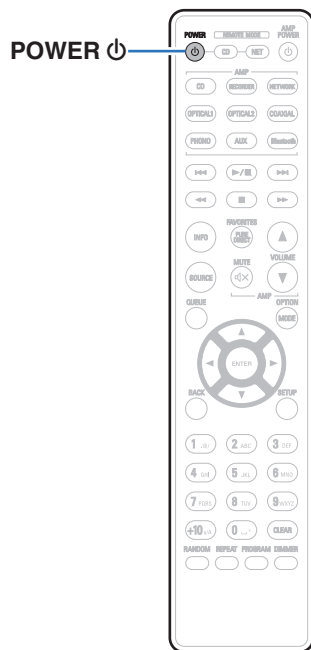

### 1 Appuyez sur POWER pendant au moins 5 secondes pour l'allumer et l'éteindre.

L'affichage change comme suit chaque fois qu'il est allumé et éteint.

- Lorsque le mode veille automatique est activé : "AUTO STANDBY ON" est affiché.
- Lorsque le mode veille automatique est désactivé : "AUTO STANDBY OFF" est affiché.





## ■ Contenu

### Conseils

Je souhaite profiter d'un audio de sortie analogique à une qualité supérieure	34
Je souhaite lire uniquement le dossier spécifié	34
Je souhaite lire de manière aléatoire toutes les pistes d'un CD-R/CD-RW	34

### Dépistage des pannes

L'alimentation ne se met pas sous/hors tension	36
Les opérations ne peuvent pas être effectuées via la télécommande	37
L'affichage sur cet appareil n'affiche rien	37
Aucun son n'est émis	38
Le son est interrompu ou on entend des bruits	38
Impossible de lire des disques	39



## Conseils

---

### Je souhaite profiter d'un audio de sortie analogique à une qualité supérieure

- Permet de passer du mode Pure Direct à "PURE DIRECT ON MODE2". (👉 p. 24)

### Je souhaite lire uniquement le dossier spécifié

- Appuyez sur la touche MODE pour définir le mode de lecture sur lecture dossier. (👉 p. 30)

### Je souhaite lire de manière aléatoire toutes les pistes d'un CD-R/CD-RW

- Avant la lecture, appuyez sur la touche MODE pour régler le mode de lecture sur "All Mode", puis appuyez sur RANDOM pour la lecture aléatoire. (👉 p. 30)



## Dépistage des pannes

---

Si un problème se produit, vérifiez d'abord les points suivants :

1. Les connexions sont-elles correctes ?
2. L'appareil est-il utilisé conformément aux descriptions du manuel de l'utilisateur ?
3. Les autres composants fonctionnent-ils correctement ?

Si cet appareil ne fonctionne pas correctement, vérifiez les symptômes dans cette section.

Si les symptômes ne correspondent pas à l'un de ceux décrits ici, veuillez consulter votre revendeur, car cela pourrait être dû à un défaut dans cet appareil. Dans ce cas, débranchez immédiatement l'alimentation et contactez le magasin où vous avez acheté cet appareil.



## L'alimentation ne se met pas sous/hors tension

### L'appareil n'est pas allumé.

- Vérifiez que la fiche d'alimentation est correctement introduite dans la prise murale. (👉 p. 21)
- Cet appareil est en mode veille. Appuyez sur la touche POWER  $\phi$  sur la télécommande. (👉 p. 23)

### L'appareil se met automatiquement hors tension.

- Le mode veille automatique est activé. Le mode veille automatique s'active si pendant 30 minutes aucune opération n'est effectuée. Pour désactiver le mode Veille automatique, maintenez enfoncée la touche POWER  $\phi$  de la télécommande pendant plus de 5 secondes lorsque le mode Veille automatique est activé. (👉 p. 32)

### Le voyant d'alimentation clignote en rouge lorsque le courant est allumé.

- Le circuit de protection est activé en raison d'une erreur d'alimentation interne. Appuyez sur le bouton  $\phi$  de l'unité pour éteindre l'alimentation, puis réallumez l'alimentation.



## Les opérations ne peuvent pas être effectuées via la télécommande

### Les opérations ne peuvent pas être effectuées via la télécommande.

- Les piles sont usées. Remplacez-les par des piles neuves. (👉 p. 5)
- Faites fonctionner la télécommande à une distance d'environ 7 m de cet appareil et à un angle de 30°. (👉 p. 5)
- Retirez tout obstacle se trouvant entre cet appareil et la télécommande.
- Insérez les piles en respectant la polarité indiquée par les repères ⊕ et ⊖. (👉 p. 5)
- Le capteur de télécommande de l'appareil est exposé à une forte lumière (soleil, lampe fluorescente de type inverseur, etc.). Déplacez l'appareil afin que le capteur de télécommande ne soit plus exposé à une forte lumière.
- Lorsque vous utilisez un dispositif vidéo 3D, la télécommande de cet appareil peut ne pas fonctionner en raison des communications infrarouges entre les appareils (telles que des lunettes et un téléviseur pour l'affichage 3D). Dans ce cas, ajustez la direction des appareils avec la fonction de communications 3D et leur distance pour vous assurer qu'ils n'affectent pas le fonctionnement de la télécommande de cet appareil.

## L'affichage sur cet appareil n'affiche rien

### L'écran est éteint.

- Appuyez sur la touche DIMMER et modifiez le réglage pour qu'il ne soit pas désactivé. (👉 p. 24)
- Lorsque le mode Pure Direct est réglé sur "PURE DIRECT ON MODE1" ou sur "PURE DIRECT ON MODE2", l'écran s'éteint. Appuyez sur la touche PURE DIRECT sur la télécommande pour définir "PURE DIRECT OFF". (👉 p. 24)



## Aucun son n'est émis

### Aucun son n'est émis. Ou le son est anormal.

- Vérifiez les connexions de tous les appareils. (👉 p. 17)
- Insérez complètement les câbles de connexion.
- Vérifiez que les bornes d'entrée et les bornes de sortie ne sont pas inversément reliées.
- Vérifiez l'état des câbles.
- Vérifiez les fonctions et les commandes de l'amplificateur et réglez-les si nécessaire.
- Lorsque le mode Pure Direct est réglé sur "PURE DIRECT ON MODE2", la sortie audio numérique s'arrête. Réglez le mode Pure Direct sur "PURE DIRECT OFF" ou "PURE DIRECT ON MODE1" pour la sortie audio numérique. (👉 p. 24)

## Le son est interrompu ou on entend des bruits

### Pendant la lecture d'un CD-R/CD-RW, le son est interrompu de temps à autre.

- Ceci peut être dû à des conditions d'enregistrement médiocres ou le disque lui-même est peut-être de mauvaise qualité. Utilisez un disque correctement enregistré.



## Impossible de lire des disques

### Lecture impossible lorsque vous appuyez sur la touche de lecture ou lecture erronée d'une partie du disque.

- Le disque est sale ou rayé. Nettoyez le disque ou insérez un disque différent. (👉 p. 44)

### Impossible de lire des CD-R/CD-RW.

- Les disques ne peuvent pas être lus s'ils n'ont pas été finalisés. Utilisez un disque finalisé. (👉 p. 40)
- Ceci peut être dû à des conditions d'enregistrement médiocres ou le disque lui-même est peut-être de mauvaise qualité. Utilisez un disque correctement enregistré.
- Les fichiers sont créés à un format qui n'est pas pris en charge par cet appareil. Vérifiez que les formats sont pris en charge par cet appareil. (👉 p. 40)

### “NO DISC” s'affiche.

- “NO DISC” s'affiche si le disque a été inséré à l'envers ou si le tiroir ne contient aucun disque.

### “SYSTEM ERROR” s'affiche.

- “SYSTEM ERROR” s'affiche lorsqu'une erreur non provoquée par un disque, un format, etc. se produit.

### “CAN'T READ DISC” s'affiche.



- “CAN'T READ DISC” s'affiche lorsque le disque inséré ne peut pas être lu car il n'est pas compatible avec cet appareil, qu'il est sale ou rayé.

### “WRONG FORMAT” s'affiche.

- “WRONG FORMAT” s'affiche pour les fichiers créés dans un format qui n'est pas pris en charge par cet appareil. Vérifiez que les formats sont pris en charge par cet appareil. (👉 p. 40)



## Lecture de disques

Médias lisibles	
CD	
CD-R	
CD-RW	

### REMARQUE

- Certains disques et certains formats d'enregistrements ne peuvent pas être lus.
- Les disques non finalisés ne peuvent pas être lus.

## Fichiers

### ■ Spécifications des fichiers pris en charge

	Fréquence d'échantillonnage	Débit	Extension
<b>MP3</b>	32/44,1/48 kHz	48 – 320 kbps	.mp3
<b>WMA</b>	32/44,1/48 kHz	48 – 320 kbps	.wma

### ■ Nombre maximal de fichiers et de dossiers lisibles

Nombre maximal de dossiers : 256

Nombre total de dossiers et fichiers : 512





**REMARQUE**

- Veillez à donner l'extension aux fichiers. Les fichiers avec d'autres extensions ou sans extension ne peuvent être lus.
- Vos enregistrements ne doivent être utilisés que dans un but personnel et ne doivent pas être utilisés dans d'autres objectifs sans le consentement du détenteur des droits tel que le prévoient les lois sur le copyright.



- Seuls les fichiers musicaux dont les droits d'auteurs ne sont pas protégés peuvent être lus sur cet appareil.
  - Le contenu téléchargé sur les sites Internet payants est protégé par copyright. Les fichiers encodés au format WMA et gravés sur un CD, etc., à partir d'un ordinateur, risquent également d'être protégés par copyright, en fonction des paramètres de l'ordinateur.
- Le nombre maximal de fichiers et de dossiers pouvant être lus diffère en fonction de conditions telles que la longueur du nom de fichier ou du nom de dossier, ou le nombre de niveaux dans la hiérarchie des dossiers.



## Ordre de lecture des fichiers

Quand il y a plusieurs dossiers contenant des fichiers musicaux, l'ordre de lecture des dossiers est réglé automatiquement lorsque l'appareil lit le média. Les fichiers de chaque dossier sont lus dans l'ordre alphabétique du nom de fichier.

### CD-R/CD-RW

Pour la lecture de fichiers sur CD-R ou CD-RW, les fichiers sont lus par ordre de niveau, en commençant par tous les dossiers du premier, puis du deuxième, du troisième, etc.



- L'ordre de lecture affiché sur un ordinateur peut différer de l'ordre de lecture actuel.
- L'ordre de lecture avec un disque CD-R/CD-RW peut différer, selon le logiciel de gravure.

## À propos des dossiers et des fichiers

Les fichiers musicaux enregistrés sur un dispositif de stockage CD-R/CD-RW sont divisés en gros segments (dossiers) et petits segments (fichiers). Les fichiers sont stockés dans des dossiers, et les dossiers peuvent être placés dans une hiérarchie pour le stockage. L'appareil peut reconnaître jusqu'à 8 niveaux de dossiers.

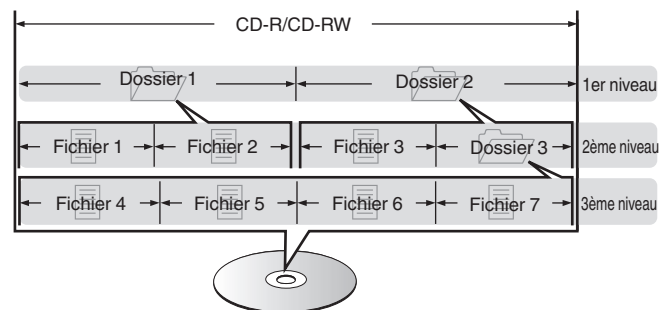

- Lorsque vous gravez des fichiers musicaux sur un disque CD-R/-RW, réglez le format du logiciel de gravure sur "ISO9660". Les fichiers risquent de ne pas être lus correctement s'ils ont été enregistrés dans un autre format. Pour plus de détails, reportez-vous aux instructions de votre logiciel de gravure.



## Précautions d'emploi pour les supports

### Chargement de disques

- Placez le côté étiqueté du disque au-dessus.
- Attendez que le tiroir de l'appareil soit totalement ouvert avant d'y placer un disque.
- Mettez les disques à plat dans le tiroir. Positionnez les disques de 12 cm en les alignant sur la rainure extérieure du tiroir (Figure 1). Positionnez les disques de 8 cm en les alignant sur la rainure intérieure du tiroir (Figure 2).

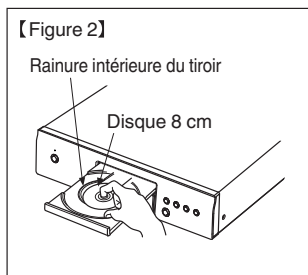
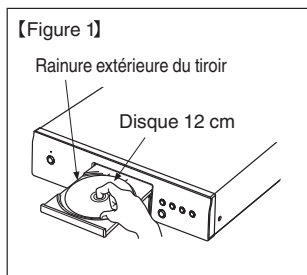

- Placez les disques de 8 cm dans la rainure intérieure du tiroir sans utiliser d'adaptateur.

#### REMARQUE

- Mettez toujours un seul disque dans le tiroir. La présence de plus d'un seul disque dans le tiroir peut endommager l'unité et rayer les disques.
- N'utilisez pas de disques fendus ou déformés, ou réparés avec un adhésif, etc.
- N'utilisez pas de disques dont la partie collante du ruban adhésif ou des étiquettes est exposée ou sur lesquels les étiquettes ont laissé des traces. Ces disques pourraient se coincer dans l'unité et l'endommager.
- N'utilisez pas de disques aux formes spéciales, ils pourraient endommager l'appareil.



- Ne pas pousser le plateau du disque avec la main lorsque l'appareil est éteint. Vous risquez d'endommager l'appareil.
- Si l'appareil se trouve pendant longtemps dans une pièce enfumée, la surface du lecteur optique risque de se salir et de ne plus pouvoir lire les signaux correctement.

## À propos de la manipulation des supports

- Évitez de laisser des traces de doigt, des marques grasses ou toute autre salissure sur vos disques.
- Lorsque vous sortez un disque de son étui, manipulez-le avec précaution pour éviter de le rayer.
- Ne déformez pas ou n'exposez pas les disques à une source de chaleur.
- N'agrandissez pas le trou central.
- N'écrivez pas sur la face étiquetée (imprimée) avec un stylo à bille, un crayon, etc. et ne collez aucune étiquette sur vos disques.
- Des gouttes d'eau peuvent se former sur les disques lorsqu'ils sont déplacés subitement d'un lieu froid (à l'extérieur par exemple) vers un lieu chaud. N'essayez pas de les sécher à l'aide d'un sèche-cheveux, etc.
- Ne rangez pas de disques dans les conditions suivantes :
  1. Exposition directe au soleil
  2. Environnement poussiéreux ou humide
  3. À proximité d'une source de chaleur, chauffage, etc.

## Nettoyage des disques

- Si des empreintes de doigts ou de la poussière se trouvent sur un disque, essuyez-les avant d'utiliser le disque.
- Utilisez un produit de nettoyage spécialisé disponible dans le commerce ou un chiffon doux pour nettoyer vos disques.



Essuyez délicatement le disque par des mouvements rectilignes allant du centre au bord.

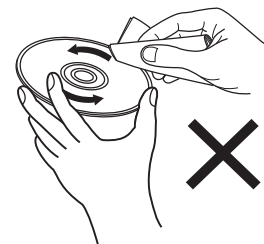

Ne pas essuyer en un mouvement circulaire.

### REMARQUE

- N'utilisez aucun produit antistatique ou aérosol pour disque, ni aucun solvant volatil tel que le benzène ou autre dissolvant.

## Explication des termes

### AL32 Processing

Équipé du traitement AL32 Processing, technologie de forme d'ondes analogique propre à Denon. La reproductibilité des signaux faibles est améliorée par l'extension des données numériques 16 bits en 32 bits.

### MP3 (MPEG Audio Layer-3)

Il s'agit d'un format de compression des données audio normalisé au plan international qui utilise la norme de compression vidéo "MPEG-1". Il compresse le volume de données à environ un onzième de sa taille initiale tout en conservant une qualité de son équivalente à celle d'un CD musical.

### WMA (Windows Media Audio)

Il s'agit de la technologie de compression audio mise au point par la société Microsoft.

Les données WMA peuvent être encodées à l'aide de Windows Media® Player.

Pour coder les fichiers WMA, utilisez uniquement les applications autorisées par la société Microsoft. Si vous utilisez une application non autorisée, le fichier peut ne pas fonctionner correctement.

### Fréquence d'échantillonnage

L'échantillonnage consiste à effectuer une lecture d'une onde sonore (signal analogique) à intervalles réguliers et à exprimer la hauteur de l'onde lors de chaque lecture dans un format numérisé (produisant un signal numérique).

Le nombre de lectures effectuées en une seconde est appelée "fréquence d'échantillonnage". Plus cette valeur est grande, plus le son reproduit est proche du son original.

### Gamme dynamique

La différence entre le niveau sonore non déformé maximum et le niveau sonore minimum perceptible du bruit émis par l'appareil.

### Débit

Ce terme exprime la quantité de données audio enregistrées sur un disque lu en 1 seconde.

### Finalisation

Il s'agit d'un processus permettant la lecture de DVD/CD enregistrés à l'aide d'un enregistreur, par d'autres lecteurs.

### PCM linéaire

Ce signal est un signal PCM (Pulse Code Modulation) non compressé. Contrairement aux sources de compression audio induisant des pertes, comme le format MP3, la qualité audio et la plage dynamique ne sont pas détériorées.



## Renseignements relatifs aux marques commerciales



Adobe, le logo Adobe et Reader sont des marques de commerce ou des marques déposées d'Adobe Systems Incorporated aux États-Unis et dans d'autres pays.



# Spécifications

---

## ■ Section audio

- Sortie analogique

<b>Canaux :</b>	2 canaux
<b>Gamme de fréquences reproductible :</b>	2 Hz – 20 kHz (Fréquence d'échantillonnage : 44,1 kHz)
<b>Réponse en fréquence reproductible :</b>	2 Hz – 20 kHz (Fréquence d'échantillonnage : 44,1 kHz)
<b>S/B :</b>	112 dB
<b>Gamme dynamique :</b>	101 dB
<b>Distorsion harmonique :</b>	0,003 %
<b>Niveau de sortie:</b>	2,0 V RMS



- **Système de lecture optique**

<b>Laser :</b>	AlGaAs
<b>Longueur d'onde :</b>	780 nm
<b>Type de signal :</b>	16-bit PCM linéaire
<b>Fréquence d'échantillonnage :</b>	44,1 kHz

- **Sortie numérique**

<b>Optique :</b>	-15 – -21 dBm
------------------	---------------

## ■ Généralités

<b>Température de fonctionnement :</b>	+5 °C - +35 °C
<b>Alimentation :</b>	230 V CA, 50/60 Hz
<b>Consommation électrique :</b>	12 W
<b>Consommation électrique en mode veille :</b>	0,3 W

Pour des raisons d'améliorations, les caractéristiques et la conception sont susceptibles d'être modifiées sans préavis.





## ■ Dimensions (Unité : mm)

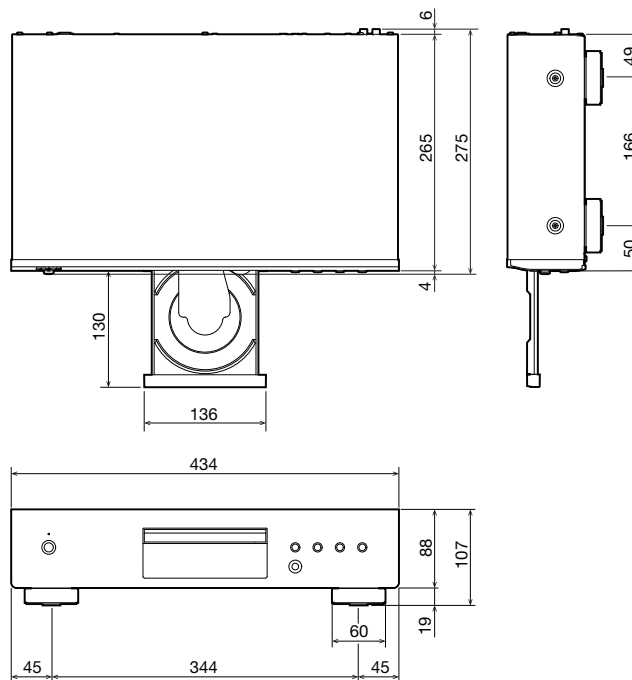

## ■ Poids : 4,3 kg

# Index

<b>A</b>	
Affichage .....	9
Amplificateur .....	18, 19
<b>C</b>	
CD .....	25
CD de données .....	28
Conseils .....	34
Convertisseur N/A .....	19
<b>D</b>	
Dépiantage des pannes .....	35
<b>L</b>	
Lecture programmée .....	27
Luminosité de l'affichage .....	24

<b>M</b>	
Minuterie .....	20, 31
<b>P</b>	
Panneau arrière .....	10
Panneau avant .....	7
<b>T</b>	
Télécommande .....	11
<b>V</b>	
Veille auto .....	32



**DENON®**

[www.denon.com](http://www.denon.com)

3520 10694 00AD

Copyright © 2019 D&M Holdings Inc. All Rights Reserved.