

DENON[®]

DRA-900H

NETWERK STEREO-RECEIVER

Gebruiksaanwijzing

[Voorpaneel](#)[Display](#)[Achterpaneel](#)[Afstandsbediening](#)[Index](#)

Accessoires	8
De batterijen plaatsen	9
Werkingsbereik van de afstandsbediening	9
Functies	10
Geluid met hoge kwaliteit	10
Krachtige prestaties	10
Eenvoudige bediening	15
Namen en functies van onderdelen	16
Voorpaneel	16
Display	19
Achterpaneel	20
Afstandsbediening	23

Aansluitingen

Installatie luidsprekers	27
De luidsprekers aansluiten	28
Voordat u de luidsprekers aansluit	28
2.1-kanaals luidsprekers aansluiten	30
Tweede set luidsprekers	31
Tweedraads aansluiting	32

Een TV aansluiten	34
Aansluiting 1: Tv uitgerust met een HDMI-aansluiting en compatibel met de ARC-functie (Audio Return Channel)	35
Aansluiting 2: Tv uitgerust met een HDMI-aansluiting en niet compatibel met ARC (Audio Return Channel)	36
Een weergaveapparaat aansluiten	37
Een set-top box (satellietuner/kabel-TV) aansluiten	38
Een mediaspeler aansluiten	39
Een Blu-ray Disc-speler of DVD-speler afspelen	40
Een gameconsole of spelerapparaat, compatibel met 8K, aansluiten	41
Een platenspeler aansluiten	42
Sluit het USB-geheugenapparaat aan op de USB-poort	43
Een DAB-/FM-antenne aansluiten	44
Aansluiten op een thuisnetwerk (LAN)	45
Bekabeld LAN	45
Draadloos LAN	46
Een extern bedieningstoestel aansluiten	47
REMOTE CONTROL-aansluiting	47
Het netsnoer aansluiten	48



Weergave

Basisbediening	50
De stroom inschakelen	50
De ingangsbron selecteren	50
Het volume instellen	51
Het geluid tijdelijk onderbreken (Dempen)	51
Een Blu-ray Disc-speler/DVD-speler afspelen	51
Een USB-geheugenapparaat afspelen	52
Bestanden op een USB-geheugenapparaat weergeven	53
Muziek beluisteren op een Bluetooth-apparaat	56
Muziek afspelen vanaf een Bluetooth-apparaat	57
Koppelen met andere Bluetooth-apparaten	58
Opnieuw verbinden met dit toestel vanaf een Bluetooth-apparaat	59
Audio beluisteren via Bluetooth-hoofdtelefoon	60
Audio beluisteren via Bluetooth-hoofdtelefoon	61
Het volume van de Bluetooth-luidsprekers aanpassen	62
Opnieuw verbinden met een Bluetooth-hoofdtelefoon	62
Bluetooth-hoofdtelefoon loskoppelen	63

Luisteren naar FM/DAB-uitzendingen	64
Luisteren naar FM-uitzendingen	65
Afstemmen door de radiofrequentie in te voeren (Direct afstemmen)	67
RDS-zoekfunctie	67
PTY-zoekfunctie	68
TP-zoekfunctie	69
Radiotekst	69
De afstemmodus wijzigen (Afstemmodus)	70
Afstemmen op zenders en automatisch voorkeuzezenders instellen (Auto voorkeuzegeh.)	70
Luisteren naar DAB-uitzendingen	71
DAB-zenders automatisch scannen (Auto Scan)	72
De ontvangstintensiteit van zenders controleren (Hulp bij afstemmen)	73
De volgorde van de zender instellen (Station volgorde)	73
Het dynamisch bereik comprimeren (DRC)	74
De DAB-instellingen opnieuw instellen (DAB initialiseren)	74
De huidige FM/DAB-zender instellen als voorkeuzezender (Voorkeuzegeheugen)	75
Luisteren naar voorkeuzezenders	76
Een naam geven aan de voorkeuzezender (Voorkeuzenaam)	76
Voorkeuzezenders overslaan (Voorkeuze oversl.)	77
Annuleren Voorkeuze oversl.	78



Luisteren naar internetradio	79	Handige functies	98
Luisteren naar internetradio	80	Afspelen HEOS Favorieten	99
Bestanden die op een PC of NAS zijn opgeslagen, afspelen	81	Toevoegen aan HEOS Favorieten	100
Bestanden die op een PC of NAS zijn opgeslagen, afspelen	82	Verwijderen van HEOS Favorieten	100
Het verkrijgen van HEOS App	85	De geluidsuitvoerbalans tussen de linker- en rechterluidsprekers aanpassen (Balans)	100
HEOS-account	86	De subwooferuitvoer aanpassen (Subwoofer)	101
Spelen van streaming muziekdiensten	87	De toon aanpassen (Klank)	102
Luisteren naar dezelfde muziek in meerdere ruimtes	90	Audiovertraging aanpassen (Audiovertraging)	103
AirPlay-functie	94	Uw gewenste video weergeven tijdens de audioweergave (Video select)	104
Nummers afspelen vanaf uw iPhone, iPod touch of iPad	95	Dezelfde muziek afspelen in alle zones (Alle zones Stereo)	105
iTunes-muziek afspelen met dit toestel	95	Een geluidsmodus selecteren	106
Speel vanaf uw iPhone, iPod touch of iPad een nummer af op meerdere gesynchroniseerde apparaten (AirPlay 2)	96	Een geluidsmodus selecteren	106
Spotify Connect-functie	97	Beschrijving van de geluidsmodustypes	107
Spotify-muziek afspelen met dit toestel	97	HDMI-besturingsfunctie	108
		Instelprocedure	108
		Slaaptimerfunctie	109
		De slaaptimer gebruiken	110



Quick select plus-functie	111
De instellingen oproepen	112
De instellingen wijzigen	113
Paneelvergrendelingsfunctie	115
Alle toetsbewerkingen uitschakelen	115
Alle toetsbewerkingen behalve VOLUME uitschakelen.	116
De paneelvergrendelingsfunctie annuleren	116
Externe vergrendelingsfunctie	117
De sensorfunctie van de afstandsbediening uitschakelen	117
De afstandsbedieningssensor inschakelen	117
Webregelfunctie	118
Het toestel besturen via een webregelfunctie	118
Weergave in ZONE2 (andere kamer)	120
ZONE2 aansluiten	121
Weergave van de bron in ZONE2	122
Het volume wijzigen in ZONE2	126

Instellingen

Overzicht van het menu	127
Menu bedienen	132
Audio	133
Restorer	133
Volume	134
Video	135
HDMI Setup	135
HDMI Upscaler	139
Infoweergave	140
Screensaver	141
4K/8K-Signaal Formaat	141
HDCP-instellingen	143
Ingangen	144
Ingang toewijzen	144
Bronhernoeming	147
Verberg bronnen	147
Bronniveau	147
Luidsprekers	148
Luidsprekerindeling	148
Afstanden	149
Niveaus	150
Geavanceerd	150



Netwerk	151	Algemeen	160
Informatie	151	Taal	160
Aansluiting	151	Gebruikershandleiding	160
Wi-Fi-installatie	152	ECO	160
Instellingen	153	Bluetooth-zender	164
Netwerkbediening	155	ZONE2 setup	165
Scherмнаam	155	Zone herbenoemen	166
Diagnose	156	Quick Select	166
AirPlay	157	Display	167
Spotify Connect	157	Firmware	167
Wi-Fi en Bluetooth	158	Informatie	169
HEOS	159	Gebruiksdata	172
U hebt zich niet aangemeld	159	Opslaan en laden	172
U hebt zich al aangemeld	159	Setup slot	173
		Reset	173
		CD-speler bedienen met de afstandsbediening	174
		De bedieningszone met de afstandsbediening beperken	175



Tips

Tips	177
Probleemoplossing	178
Voeding wordt niet ingeschakeld/Voeding wordt uitgeschakeld	179
Bewerkingen kunnen niet worden uitgevoerd via de afstandsbediening	180
Er verschijnt niets op het display van dit toestel	180
Er is geen geluid hoorbaar	181
Het gewenste geluid wordt niet weergegeven	182
Geluid is onderbroken of er is ruis opgetreden	184
Er wordt geen video getoond op de tv	185
Menuschermb wordt niet weergegeven op de tv	186
De kleur van het menuscherm en van de bedieningsinhoud die op de TV wordt weergegeven, is anders dan normaal	186
AirPlay kan niet worden afgespeeld	187
USB-geheugenapparaten kunnen niet worden afgespeeld	188
Bluetooth kan niet worden afgespeeld	189
Internet-radio kan niet worden afgespeeld	191
Muziekbestanden op pc of NAS kunnen niet worden afgespeeld	192
Het is niet mogelijk verschillende online services af te spelen	193
De HDMI bediening-functie werkt niet	193
Kan geen verbinding maken met draadloos LAN-netwerk	194
Update foutmeldingen	195
Fabrieksinstellingen opnieuw instellen	196
Netwerkinstellingen opnieuw instellen	197
Fabrieksinstellingen herstellen	198

Appendix

Over HDMI	199
Relatie tussen videosignalen en TV-uitvoer	202
USB-geheugenapparaten afspelen	204
Een Bluetooth-apparaat afspelen	205
Bestanden die op een PC of NAS zijn opgeslagen, afspelen	206
Internet-radio afspelen	207
Personal Memory Plus-functie	207
Laatste functie-geheugen	207
Uitleg termen	208
Informatie handelsmerk	212
Technische gegevens	214
Audiogedeelte	214
Tunergedeelte	215
DAB-tunersectie	215
Sectie Draadloos LAN	216
Bluetooth-sectie	217
Algemeen	218
Index	220







Dank u voor het vertrouwen dat u in dit Denon-product hebt gesteld.

Lees deze gebruiksaanwijzing aandachtig door voordat u het product gaat gebruiken.

Bewaar deze gebruiksaanwijzing na deze te hebben gelezen zodat u deze later opnieuw kunt raadplegen.

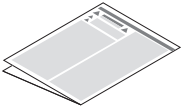
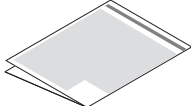
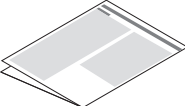
Accessoires

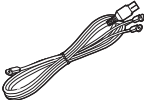
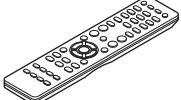
Controleer of bij dit product de volgende onderdelen zijn meegeleverd.

 <p>Snelhandleiding</p>	 <p>Veiligheidsinstructies</p>	 <p>Waarschuwingen over het gebruik van batterijen</p>	 <p>Opmerking over radio</p>	 <p>Netsnoer</p>
 <p>DAB-/FM-binnenantenne</p>	 <p>Afstandsbediening (RC-1259)</p>	 <p>2x R03/AAA-batterijen</p>		



De batterijen plaatsen

- 1 Verwijder de de het achterste deksel in de richting van de pijl en verwijder het.



- 2 Plaats twee batterijen op de juiste manier in het batterijvak zoals aangegeven.

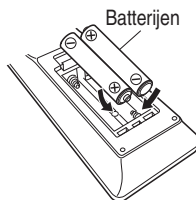

- 3 Plaats het deksel terug.

OPMERKING

- Voorkom beschadiging van de batterijen of lekkage van batterijvloeistof:
 - Gebruik een nieuwe batterij niet samen met een oude.
 - Gebruik geen twee verschillende soorten batterijen.
- Verwijder de batterijen uit de afstandsbediening als u ze voor lange tijd niet gaat gebruiken.
- In geval van lekkage van batterijvloeistof veegt u de vloeistof in het batterijcompartiment voorzichtig weg en plaatst u nieuwe batterijen.

Werkingsbereik van de afstandsbediening

Richt de afstandsbediening tijdens het gebruik ervan op de afstandsbedieningssensor van het toestel.

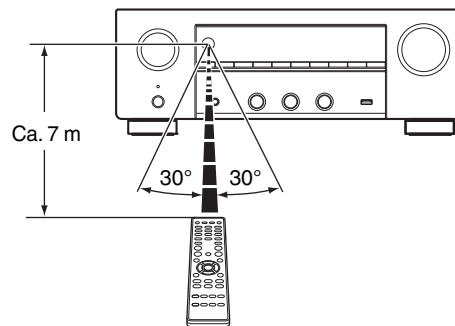

Funcities

Geluid met hoge kwaliteit

- **Hoogvermogenversterker (120 W x 2 kanalen)**
Het vermogensversterkingscircuit wordt gemaakt met een stroomtransformator en voedingscondensatoren die zijn ontworpen voor stereo-ontvangers en gebruikt een discrete onderdelenstructuur om een krachtige geluidswaergave met hoge kwaliteit te bereiken.
- **Tweevoudig differentieel D/A-omvormercircuit**
Er wordt een tweevoudig differentieel circuit gebruikt om ruis te beperken en een zuiverder audiosignaal weer te geven.

Krachtige prestaties

- **8K 60Hz ingang/uitgang ondersteund**

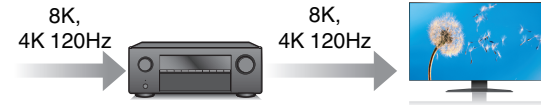

Wanneer 8K Ultra HD (High Definition) wordt gebruikt, wordt een ingangs-/uitgangssnelheid van 60 beelden per seconde (60p) bereikt voor videosignalen. Wanneer aangesloten op een tv die compatibel is met 8K Ultra HD en 60p videosignaalinput, kunt u genieten van een gevoel van realisme dat alleen beschikbaar is bij HD-beelden, zelfs wanneer u snel bewegende video bekijkt.

Dit apparaat ondersteunt een breed bereik van HDR-inhoud, zodat video's met een nog hogere definitie worden geleverd.

- **HDCP 2.3**

Dit toestel is compatibel met de standaard HDCP 2.3 voor de bescherming van het auteursrecht.



- Digitale videoprocessor zorgt voor de opwaardering van 1080p / 4K tot 8K



Dit toestel is uitgerust met een 8K video-opwaarderingsfunctie waarmee 1080p/4K-video kan worden uitgevoerd via HDMI met een resolutie van 8K (7680 × 4320 pixels). Met deze functie kan het apparaat worden aangesloten op een TV met één HDMI-kabel en worden HD-beelden geproduceerd voor elke videobron.

- HDMI-aansluitingen voor het verbinden van diverse digitale AV-apparaten (6 ingangen, 1 uitgangen)

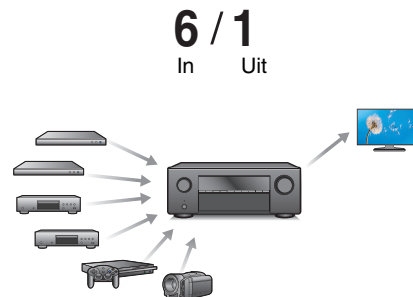

Dit toestel is uitgerust met 6 HDMI-ingangen en 1 HDMI-uitgangen die kunnen worden aangesloten op verschillende HDMI-compatibele apparaten, zoals Blu-ray Disc-spelers, spelconsoles en HD-videocamcorders.

- Naast netwerkfuncties, zoals Internetradio enz., is het apparaat ook uitgerust met een AirPlay®-functie. (🔗 blz. 94)

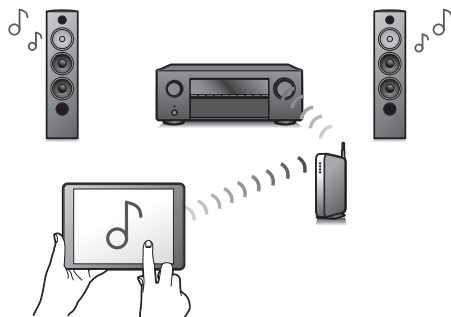

U kunt diverse soorten inhoud weergeven, inclusief het beluisteren van internetradio en het afspelen van audiobestanden die op uw computer zijn opgeslagen.

Dit toestel is tevens geschikt voor Apple AirPlay voor het streamen van uw muziekbibliotheek van een iPhone®, iPad®, iPod touch® of iTunes®.

- Ondersteunt “AirPlay 2” draadloze audio.

Synchroniseer meerdere met AirPlay 2 compatibele apparaten of luidsprekers voor simultane weergave.

Dit toestel ondersteunt AirPlay 2 en vereist iOS 11.4 of een latere versie.

- Afspelen van DSD- en FLAC-bestanden via USB en netwerken

Dit toestel ondersteunt de weergaven van audioformaten met een hoge resolutie, zoals DSD- (5,6 MHz) en FLAC 192 kHz-bestanden. Het biedt weergave met hoge kwaliteit van bestanden met een hoge resolutie.

- Het is heel eenvoudig om een draadloze verbinding te maken met Bluetooth-apparaten (🔗 blz. 56)

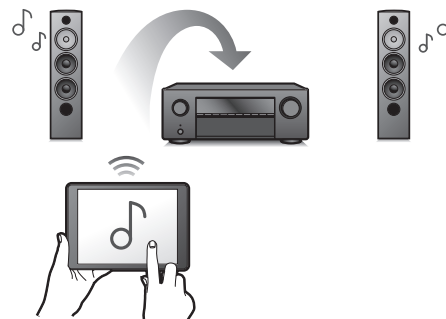

U kunt genieten van muziek door gewoon een draadloze verbinding te maken met uw smartphone, tablet, pc enz.

- **Bluetooth-hoofdtelefoon aansluiten**

Dit toestel kan Bluetooth verzenden zodat u draadloos kunt genieten van audio via uw Bluetooth-hoofdtelefoon.

U kunt tegelijkertijd afspelen via aangesloten luidsprekers en de Bluetooth-hoofdtelefoon of alleen de Bluetooth-hoofdtelefoon gebruiken.

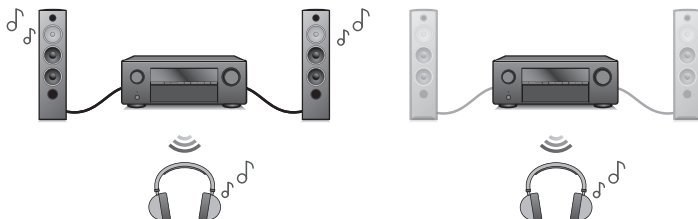

- **Audio in meerdere kamers (🔊 blz. 105)**

[MAIN ZONE]

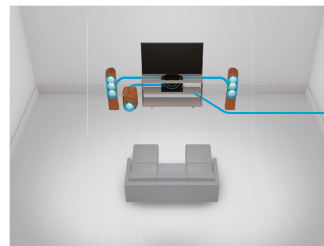

[ZONE2]

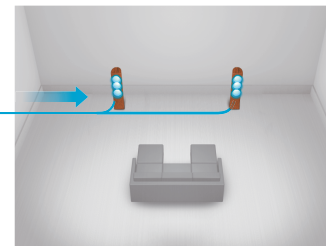

U kunt de respectieve ingangen selecteren en weergeven in de MAIN ZONE en ZONE2.

Wanneer de functie Alle zones Stereo wordt gebruikt, kunt u daarnaast in alle zones tegelijk genieten van muziek die in de MAIN ZONE wordt afgespeeld. Dit is nuttig wanneer u BGM wilt laten verspreiden in het hele huis.

- **Energiebesparingsdesign**

Dit toestel is uitgerust met een ECO-modus functie waarmee u kunt genieten van muziek en films, terwijl het stroomverbruik wordt verminderd tijdens het gebruik. Het beschikt ook over een automatische standby-functie die de voeding automatisch uitschakelt wanneer het toestel niet in gebruik is. Hierdoor wordt onnodig stroomverbruik voorkomen.

- Compatibel met de app “Denon AVR Remote”* voor het uitvoeren van basisbewerkingen van het toestel met een iPad, iPhone of Android™-apparaten (Google, Amazon Kindle Fire)

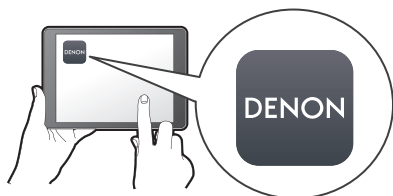

De Denon AVR Remote app geeft u de volledige controle over dit toestel en ook toegang tot de het set-upmenu voor gedetailleerde aanpassingen vanaf uw telefoons of tablets. De app “Denon AVR Remote” geeft u ook snel toegang tot de statusweergave van de ontvanger, optiemenu’s, controle over de Denon Blu-ray-disc-speler en de online gebruikershandleiding voor uw gemak.

* Download de geschikte “Denon AVR Remote”-app voor uw iOS- of Android-apparaten. Dit toestel moet worden verbonden met hetzelfde LAN- of Wi-Fi-netwerk (draadloos LAN) waarmee de iPad, iPhone of Android™ is verbonden.

- HEOS voorziet streaming muziek van uw favoriete online muziekbronnen

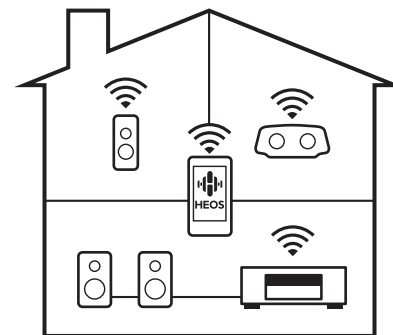

HEOS draadloos geluidssysteem voor meerdere kamers zorgt ervoor dat u altijd en overal in huis van uw favoriete muziek kan genieten. Door gebruik te maken van uw bestaande thuisnetwerk en de HEOS App (beschikbaar voor iOS, Android en Amazon-apparaten), kan u muziek ontdekken, doorbladeren en muziek afspelen van je eigen muziekbibliotheek of van vele online streaming muziekdiensten. Wanneer meerdere producten met ingebouwde HEOS-apparaten worden aangesloten op hetzelfde netwerk, kunnen ze worden gegroepeerd om tegelijkertijd dezelfde muziek op alle producten of kan er op elk apparaat andere muziek worden afgespeeld.



Eenvoudige bediening

- **De “Setup assistent” biedt eenvoudige aanwijzingen voor het instellen**

Kies als eerste de taal wanneer dat wordt gevraagd. Volg vervolgens de aanwijzingen die op het TV-scherm worden getoond voor het instellen van de luidsprekers, netwerk, etc.

- **Gebruiksvriendelijke, grafische gebruikersinterface**

Dit toestel is voorzien van een grafische gebruikersinterface voor een verbeterde bediening.



Namen en functies van onderdelen

Voorpaneel

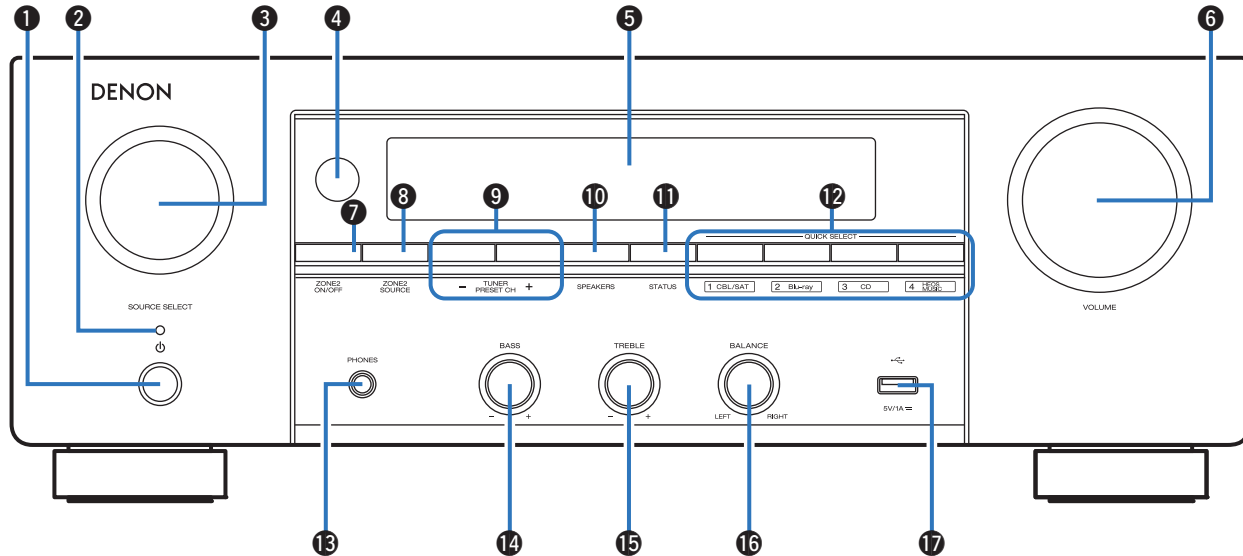

Raadpleeg de volgende bladzijde voor details.



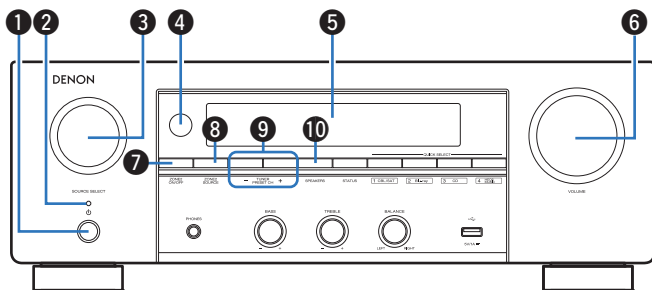

1 Netspanningstoets (⏻)

Wordt gebruikt om de stroom van de MAIN ZONE (kamer waar dit toestel is geplaatst) aan/uit te zetten (stand-by). (👉 blz. 50)

2 Netspanningsindicator

Dit licht op als volgt, afhankelijk van de voedingsstatus:

- Groen : voeding aan
- Uit: normale stand-by
- Rood:
 - Wanneer “HDMI doorgeven” is ingesteld op “Aan” (👉 blz. 136)
 - Wanneer “HDMI bediening” is ingesteld op “Aan” (👉 blz. 137)
 - Wanneer “Netwerkbediening” is ingesteld op “Altijd aan” (👉 blz. 155)

3 SOURCE SELECT-regelaar

Hiermee selecteert u de ingangsbron. (👉 blz. 50)

4 Afstandsbedieningssensor

Dit ontvangt signalen van de afstandsbediening. (👉 blz. 9)

5 Display

Dit toont verschillende types informatie. (👉 blz. 19)

6 MASTER VOLUME-regelaar

Dit past het volumeniveau aan. (👉 blz. 51)

7 ZONE2 ON/OFF-toets

Hiermee schakelt u de voeding van ZONE2 (andere ruimte) in/uit. (👉 blz. 122)

8 ZONE2 SOURCE-toets

Hiermee selecteert u de ingangsbron voor ZONE2. (👉 blz. 122)

9 Voorkeuzendertoetsen tuner (TUNER PRESET CH +, -)

Hiermee selecteert u de voorkeuzezenders. (👉 blz. 76)

10 Knop voor schakelen tussen luidsprekers (SPEAKERS)

Dit selecteert de luidspreker voor de audio-uitvoer.



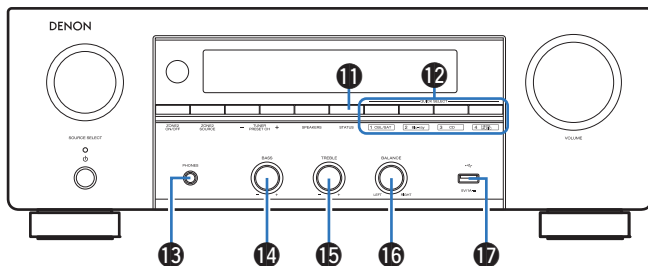

11 STATUS-toets

Bij elke druk op de toets verandert de statusinformatie die op het scherm wordt getoond.

12 QUICK SELECT-toetsen

Met één druk op een van deze knoppen kunt u verschillende instellingen oproepen die voor elke toets zijn geregistreerd, zoals de instellingen voor de ingangsbron, het volumeniveau en de geluidsmodus. (🔊 blz. 111)

13 Hoofdtelefoonaansluiting (PHONES)

Wordt gebruikt voor het aansluiten van een hoofdtelefoon. Wanneer de hoofdtelefoon op deze aansluiting is aangesloten, zal er niet langer audio worden weergegeven via de aangesloten luidsprekers of via de SUBWOOFER-aansluitingen.

OPMERKING

- Zet het volume niet te hoog wanneer u met de hoofdtelefoon luistert, om gehoorverlies te voorkomen.

14 Regelknop voor lage tonen (BASS)

Met deze instelling past u het volumeniveau van de lage tonen aan.

15 Regelknop voor hoge tonen (TREBLE)

Met deze instelling past u het volumeniveau van de hoge tonen aan.

16 Balansknop (BALANCE)

Hiermee wordt de balans van de volumeuitvoer van de luidsprekers links en rechts geregeld.

17 USB-poort (🔌)

Dit wordt gebruikt voor het aansluiten van USB-opslagruimtes (zoals USB-geheugenapparaten). (🔌 blz. 43)



Display

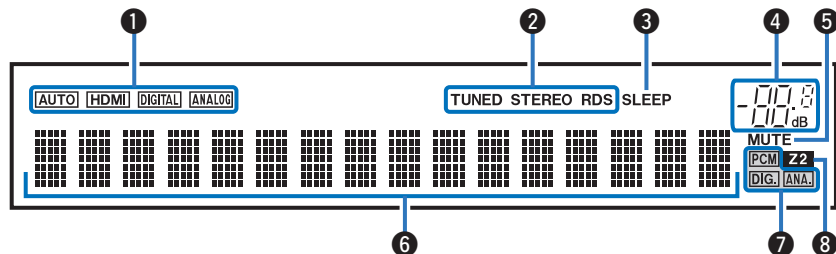

1 Ingangsmodusindicators

Deze lichten op volgens de instellingen van de audio-ingangsmodus van elke ingangsbron. (☞ blz. 146)

2 Tuner ontvangstmodus indicators

Deze indicators lichten op wanneer de ingangsbron is ingesteld op "Tuner" om de ontvangstomstandigheden aan te geven.

TUNED : Deze indicator licht op als goed op de zender is afgestemd.

STEREO: Licht op wanneer FM stereo uitzendingen worden ontvangen.

RDS: Deze indicator licht op wanneer RDS-uitzendingen worden ontvangen.

3 Inslaaptimerindicator

Dit licht op wanneer de slaapmodus is geselecteerd. (☞ blz. 109)

4 Volume-indicator

5 MUTE-indicator

Dit knippert wanneer het geluid gedempt is. (☞ blz. 51)

6 Informatiedisplay

Hier worden de naam van de ingangsbron, de geluidsmodus, de instelwaarden en overige informatie getoond.

7 Ingangssignaalindicators

De respectieve indicator zal oplichten volgens het ingangssignaal. (☞ blz. 146)

8 ZONE2-indicator

Deze indicator licht op wanneer ZONE2 (andere kamer) wordt aanzet. (☞ blz. 122)



Achterpaneel

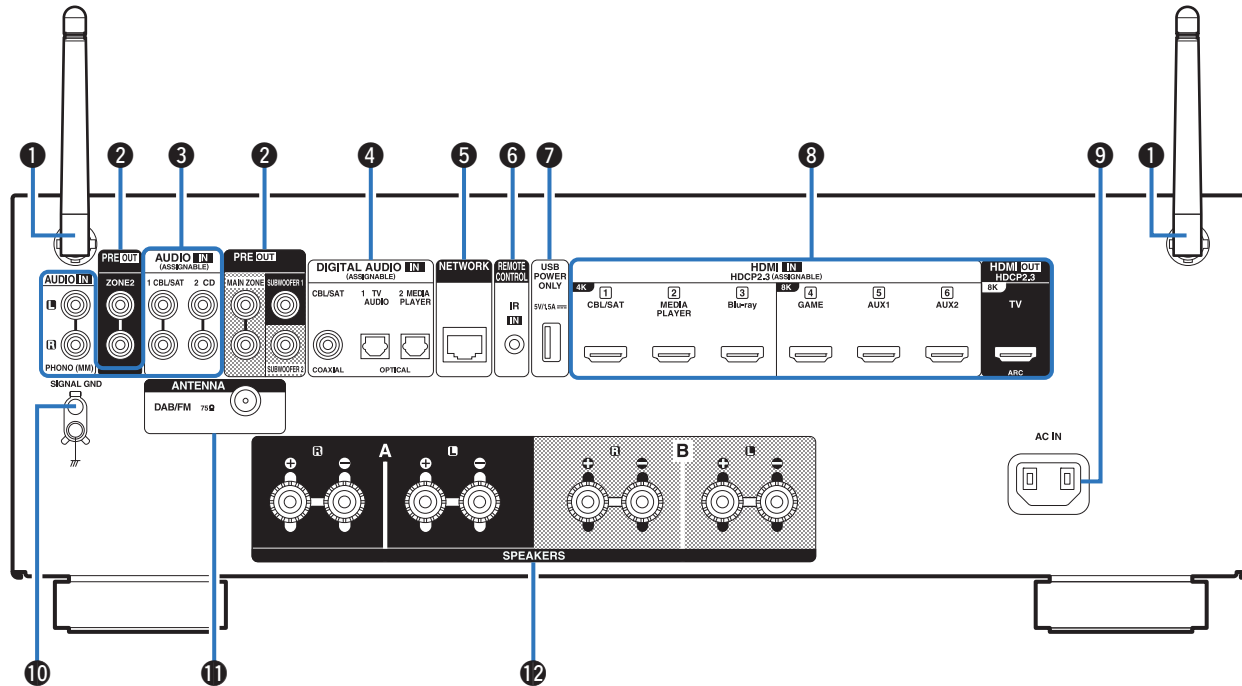

Raadpleeg de volgende bladzijde voor details.



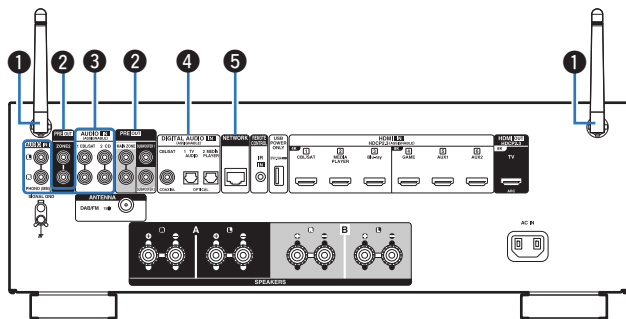

1 Staafantennes voor Bluetooth/draadloos LAN

Zet deze antenne rechtop wanneer u een netwerkverbinding tot stand brengt via draadloos LAN of wanneer u een handbediend apparaat verbindt via Bluetooth. (🔗 blz. 46)

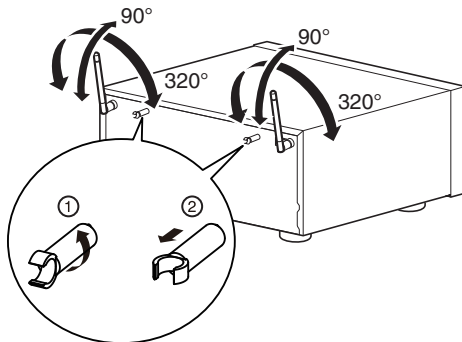

- De antenneklem kan worden verwijderd vanaf het achterpaneel.
 - ① Draai de antenneklem 90 graden naar links.
 - ② Trek de antenneklem uit naar u toe.
 - De antenneklem is nodig wanneer u dit toestel vervoert. Bewaar deze op een veilige plaats.
 - Bevestig de antenneklem door de stappen voor het verwijderen in omgekeerde volgorde uit te voeren.

2 PRE OUT-aansluitingen

Wordt gebruikt voor het aansluiten van een subwoofer met een ingebouwde versterker of stroomversterker.

- “De subwoofer aansluiten” (🔗 blz. 29)
- “Luidsprekers die een stroomversterker gebruiken, aansluiten” (🔗 blz. 33)
- “ZONE2 aansluiten” (🔗 blz. 121)

3 Analoge audio-aansluitingen (AUDIO)

Wordt gebruikt voor het aansluiten van apparaten die zijn uitgerust met analoge audio-aansluitingen.

- “Een set-top box (satelliet tuner/kabel-TV) aansluiten” (🔗 blz. 38)
- “Een platenspeler aansluiten” (🔗 blz. 42)

4 Digitale audio-aansluitingen (DIGITAL AUDIO)

Wordt gebruikt voor het aansluiten van apparaten die zijn uitgerust met digitale audio-aansluitingen.

- “Aansluiting 2: Tv uitgerust met een HDMI-aansluiting en niet compatibel met ARC (Audio Return Channel)” (🔗 blz. 36)
- “Een set-top box (satelliet tuner/kabel-TV) aansluiten” (🔗 blz. 38)
- “Een mediaspeler aansluiten” (🔗 blz. 39)

5 NETWORK-aansluiting

Wordt gebruikt voor het aansluiten van een LAN-kabel wanneer wordt aangesloten op een bekabeld LAN-netwerk. (🔗 blz. 45)



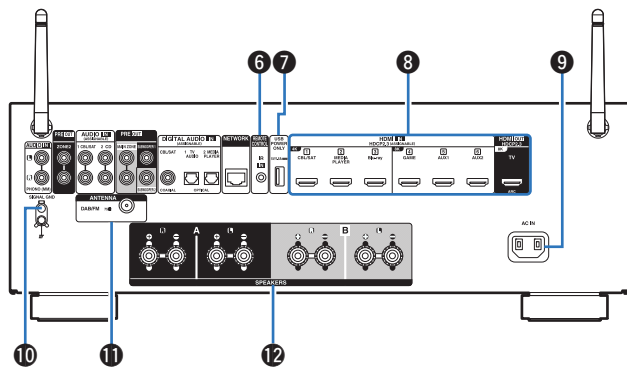

6 REMOTE CONTROL-aansluiting

Wordt gebruikt voor het aansluiten van infrarood ontvangers/zenders om dit toestel en externe apparaten te bedienen vanaf een andere kamer. (☞ blz. 47)

7 USB-poort (POWER SUPPLY)

Kan gebruikt worden om mediaspelers voor streaming enz. in te schakelen.



- Gebruik de meegeleverde netadapter van een apparaat wanneer er een stroomtoevoer van 5 V/1,5 A nodig is.
- Sluit aan op de USB-poort op het voorpaneel om inhoud vanaf een USB-geheugenapparaat af te spelen.

8 HDMI-aansluitingen

Wordt gebruikt voor het aansluiten van apparaten die zijn uitgerust met HDMI-aansluitingen.

- “Aansluiting 1: Tv uitgerust met een HDMI-aansluiting en compatibel met de ARC-functie (Audio Return Channel)” (☞ blz. 35)
- “Aansluiting 2: Tv uitgerust met een HDMI-aansluiting en niet compatibel met ARC (Audio Return Channel)” (☞ blz. 36)
- “Een set-top box (satelliet tuner/kabel-TV) aansluiten” (☞ blz. 38)
- “Een mediaspeler aansluiten” (☞ blz. 39)
- “Een Blu-ray Disc-speler of DVD-speler afspelen” (☞ blz. 40)
- “Een gameconsole of spelerapparaat, compatibel met 8K, aansluiten” (☞ blz. 41)

9 AC Netingang (AC IN)

Wordt gebruikt voor het aansluiten van het netsnoer. (☞ blz. 48)

10 SIGNAL GND-aansluiting

Wordt gebruikt voor het aansluiten van een aardingskabel voor de platenspeler. (☞ blz. 42)

11 DAB/FM-antenneaansluiting (ANTENNA)

Wordt gebruikt voor het aansluiten van een DAB/FM-antenne. (☞ blz. 44)

12 Luidsprekeraansluitingen (SPEAKERS)

Wordt gebruikt voor het aansluiten van luidsprekers.

- “2.1-kanaals luidsprekers aansluiten” (☞ blz. 30)
- “Tweede set luidsprekers” (☞ blz. 31)
- “Tweedraads aansluiting” (☞ blz. 32)

OPMERKING

- Raak de binnenste pinnen van de aansluitingen op het achterpaneel niet aan. Elektrostatische lading kan permanente schade aan de eenheid veroorzaken.



Afstandsbediening

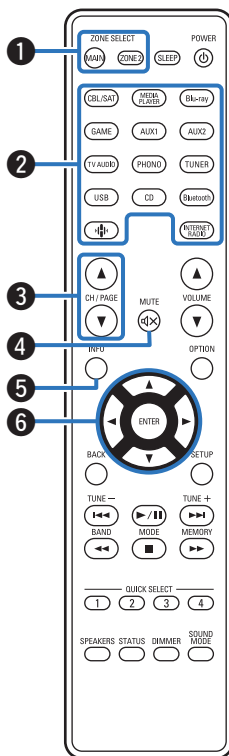

1 ZONE SELECT-toetsen

Hiermee kunt u de zone schakelen (MAIN ZONE, ZONE2) die wordt gebruikt via de afstandsbediening.

- “Verschillende bronnen afspelen in MAIN ZONE en ZONE2” (☞ blz. 124)
- “Menu bedienen” (☞ blz. 132)

2 Ingangsbronkeuze-toetsen

Hiermee kunt u de ingangsbron selecteren.

- “De ingangsbron selecteren” (☞ blz. 50)
- “Verschillende bronnen afspelen in MAIN ZONE en ZONE2” (☞ blz. 124)

3 Toetsen kanaal/pagina zoeken (CH/PAGE ▲▼)

Hiermee kunt u radiozenders selecteren die als voorkeuzezender zijn geregistreerd of schakelen tussen pagina's. (☞ blz. 76)

4 MUTE-toets (🔇)

Dit dempt de uitgevoerde audio.

- “Het geluid tijdelijk onderbreken (Dempen)” (☞ blz. 51)
- “Het geluid tijdelijk onderbreken (Dempen)” (☞ blz. 126)

5 Informatietoets (INFO)

Dit toont de statusinformatie op het tv-scherm. (☞ blz. 171)

6 Cursorknoppen

Hiermee selecteert u items.



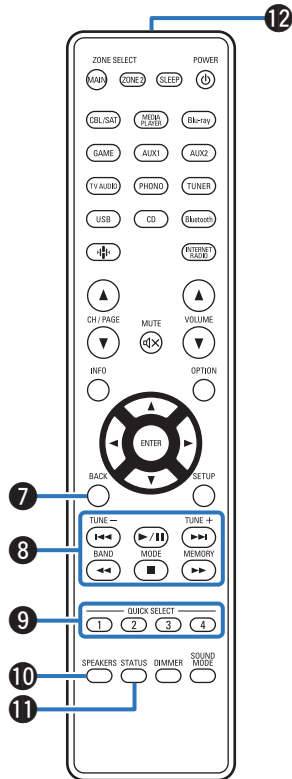

7 BACK-toets

Hiermee keert u terug naar het vorige scherm.

8 Systeemoetsen

Hiermee kunt u met weergave verwante bewerkingen uitvoeren.

Knop voor naar beneden afstemmen / naar boven afstemmen (TUNE +, -)

Hiermee bedient u de tuner. (☞ blz. 65)

Selectieknop ontvangstband (BAND)

Hiermee wordt de ontvangstband geschakeld. (☞ blz. 66, 71)

Selectietoets afstemmodus (MODE)

Hiermee wordt de afstemmodus geschakeld. (☞ blz. 66, 71)

Voorkeuzegeheugentoets (MEMORY)

Het huidige zendstation dat als voorkeuzezender is ingesteld.

(☞ blz. 66, 71)

Bediening van CD-speler. (☞ blz. 174)

9 QUICK SELECT-toetsen (1 - 4)

Hiermee roept u de instellingen op die voor elke knop zijn geregistreerd, zoals de ingangsbron, het volumeniveau en de geluidsmodusinstellingen. (☞ blz. 111)

10 Knop voor schakelen tussen luidsprekers (SPEAKERS)

Dit selecteert de luidspreker voor de audio-uitvoer.

11 STATUS-toets

Bij elke druk op de toets verandert de statusinformatie die op het scherm wordt getoond.

12 Signaalzender van de afstandsbediening

Dit verzendt signalen van de afstandsbediening. (☞ blz. 9)

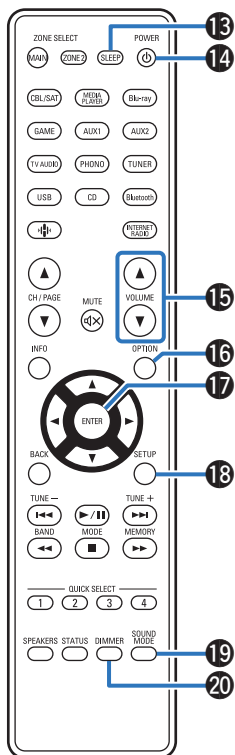

**13 SLEEP-toets**

Hiermee stelt u de slaaptimer in. (☞ blz. 109)

14 POWER-toets (⏻)

Hiermee schakelt u de voeding in/uit.

- “De stroom inschakelen” (☞ blz. 50)
- “Verschillende bronnen afspelen in MAIN ZONE en ZONE2” (☞ blz. 124)

15 VOLUME-toetsen (▲▼)

Hiermee past u het volumeniveau aan.

- “Het volume instellen” (☞ blz. 51)
- “Het volume wijzigen in ZONE2” (☞ blz. 126)

16 OPTION-toets

Dit toont het optiemenu op het tv-scherm.

17 ENTER-toets

Dit bepaalt de selectie.

18 SETUP-toets

Dit toont het menu op het tv-scherm. (☞ blz. 132)

19 SOUND MODE-toets

Hiermee selecteert u de geluidsmodus. (☞ blz. 106)

20 DIMMER-toets

Bij elke druk op de toets verandert de helderheid van het scherm. (☞ blz. 167)



■ Inhoud







Installatie luidsprekers	27
De luidsprekers aansluiten	28
Een TV aansluiten	34
Een weergaveapparaat aansluiten	37
Sluit het USB-geheugenapparaat aan op de USB-poort	43
Een DAB-/FM-antenne aansluiten	44
Aansluiten op een thuisnetwerk (LAN)	45
Een extern bedieningstoestel aansluiten	47
Het netsnoer aansluiten	48

OPMERKING

- Steek de stekker van het netsnoer pas in het stopcontact nadat alle verbindingen zijn gemaakt. Wanneer "Setup assistent" echter wordt uitgevoerd, volgt u de instructies op het scherm "Setup assistent" (bladzijde 8 in de afzonderlijke "Snelhandleiding") voor het aansluiten. (Tijdens de werking van de "Setup assistent" wordt er geen stroom via de in- en uitgangsaansluitingen geleverd.)
- Bind netsnoeren en aansluitsnoeren of verschillende aansluitsnoeren niet samen tot een bundel. Dat kan brom of ruis veroorzaken.

■ Kabels die voor aansluitingen worden gebruikt

Zorg voor de nodige kabels volgens de apparaten die u wilt aansluiten.

Luidsprekerkabel	
Subwoofer Kabel	
HDMI-kabel	
Coaxiale digitale kabel	
Optische kabel	
Audiokabel	
LAN-kabel	



Installatie luidsprekers

Bepaal het luidsprekersysteem afhankelijk van het aantal luidsprekers dat u gebruikt en installeer elke luidspreker en subwoofer in de kamer. De luidsprekerinstallatie wordt toegelicht aan de hand van dit voorbeeld van een standaardinstallatie.

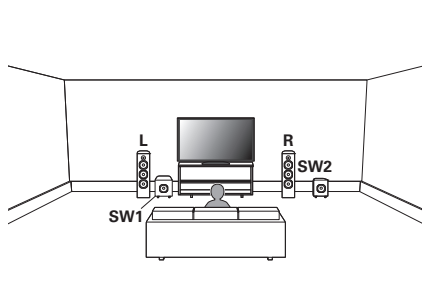

L/R (LEFT/RIGHT luidspreker):

Plaats de luidsprekers LEFT en RIGHT op een gelijke afstand van de hoofdluisterpositie. De afstand tussen elke luidspreker en uw tv moet ook dezelfde zijn.

SW 1/2 (Subwoofer):

Plaats de SUBWOOFER op een handige locatie dicht bij de luidsprekers. Als u twee subwoofers hebt, plaatst u ze asymmetrisch over de voorzijde van uw kamer.

De luidsprekers aansluiten

Hier sluiten we de luidsprekers in de kamer aan op dit toestel.

Voordat u de luidsprekers aansluit

OPMERKING

- Trek de stekker van het netsnoer uit het stopcontact voordat u de luidsprekers aansluit. Schakel ook de subwoofer uit.
- Sluit de luidsprekerkabels zodanig aan, dat er geen kerndraden uit de luidsprekeraansluitingen steken. Het beveiligingscircuit kan geactiveerd worden wanneer de kerndraden in contact komen met het achterpaneel of wanneer de + en - draden met elkaar contact maken. ("Beveiligingscircuit" (☞ blz. 211))
- Raak de luidsprekeraansluitingen nooit aan terwijl het netsnoer is aangesloten. Dit kan een elektrische schok veroorzaken. Wanneer "Setup assistent" (bladzijde 8 in de afzonderlijke "Snelhandleiding") wordt uitgevoerd, volgt u de instructies op het scherm "Setup assistent" voor de aansluitingen. (Er wordt geen stroom geleverd naar de luidsprekeraansluitingen terwijl de "Setup assistent" actief is.)
- Gebruik luidsprekers met een impedantie van 4 – 16 Ω /ohm.

OPMERKING

- Voer de volgende instellingen uit wanneer u een luidspreker gebruikt met een impedantie van 4 – 6 Ω /ohm.

1. Houd ZONE2 SOURCE en STATUS op het hoofdtoestel minstens 3 seconden samen ingedrukt.
"4K/8K <Enhanced>" verschijnt op het display.
2. Druk twee keer op SPEAKERS op het hoofdtoestel.
"Sp.Imp.:<8ohms>" verschijnt op het display.
3. Druk op TUNER PRESET CH + of TUNER PRESET CH - op het hoofdtoestel om de impedantie te selecteren.

8ohms (Standaard) : Selecteer wanneer de impedantie voor alle aangesloten luidsprekers 8 Ω /ohm of hoger is.

6ohms: Selecteer wanneer de impedantie voor elk van de aangesloten luidsprekers 6 Ω /ohm is.

4ohms: Selecteer wanneer de impedantie voor elk van de aangesloten luidsprekers 4 Ω /ohm is.

4. Druk op STATUS op het hoofdtoestel om de instelling te voltooien.



■ De luidsprekerkabels aansluiten

Controleer de kanalen links (L) en rechts (R) en de polariteiten + (rood) en – (zwart) op de luidsprekers die op dit toestel worden aangesloten, en zorg dat u de kanalen en polariteiten correct aansluit.

- 1** Pel ongeveer 10 mm van de omhulling van het uiteinde van de luidsprekerkabel en draai de kerndraad stevig of sluit het uiteinde vast.



- 2** Draai de luidsprekeraansluiting linksom om deze los te maken.



- 3** Stop de kerndraad van de luidsprekerkabel in de greep in de luidsprekeraansluiting.

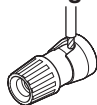

- 4** Draai de luidsprekeraansluiting rechtsom om deze vast te maken.

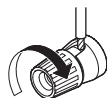

■ De subwoofer aansluiten

Gebruik een subwooferkabel om de subwoofer aan te sluiten. Er kunnen twee subwoofers op dit toestel worden aangesloten. Hetzelfde signaal wordt uitgevoerd vanaf de respectieve subwooferterminals.

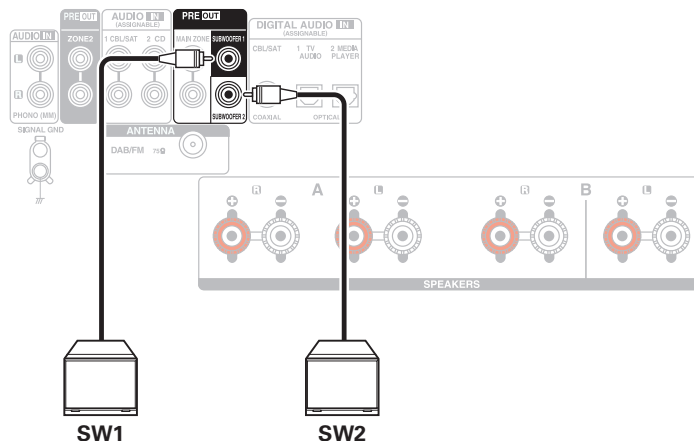

2.1-kanaals luidsprekers aansluiten

Dit wordt gebruikt voor een standaard 2.1-kanaals surroundsysteem.

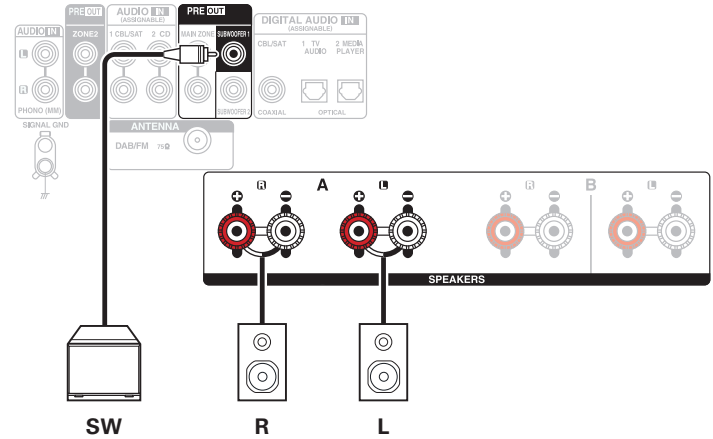
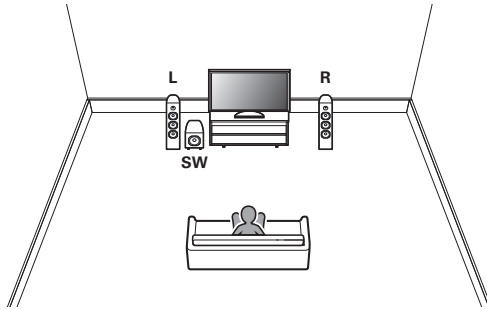

Tweede set luidsprekers

Via dit systeem kan de weergave naar wens worden geschakeld tussen luidsprekers A en B.

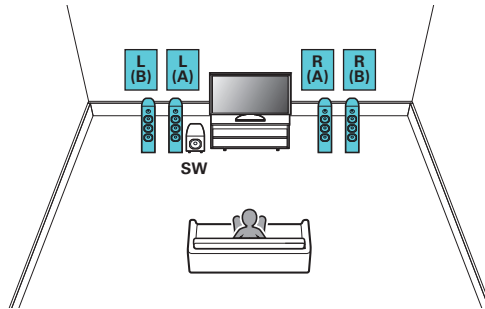

WAARSCHUWING:

- Zet de luidsprekerimpedantie op "4ohms" voordat u gelijktijdig afspeelt vanuit luidsprekers A en B. (👉 blz. 28)

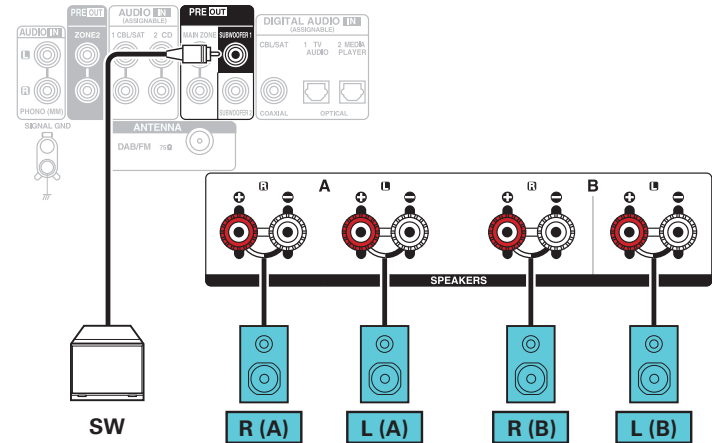

Tweedraads aansluiting

Deze aansluiting beperkt het effect van de signaalstoring tussen de luidsprekers met een hoog bereik (tweeters) en laag bereik (woofers) zodat u kunt genieten van weergave met hoge kwaliteit.

Bij het dubbel bedraden met dubbel bedrade luidsprekers moet u de aansluitpunten voor het middenbereik en hoge bereik aansluiten op SPEAKERS A (of B) en de aansluitpunten voor het lage bereik op SPEAKERS B (of A).

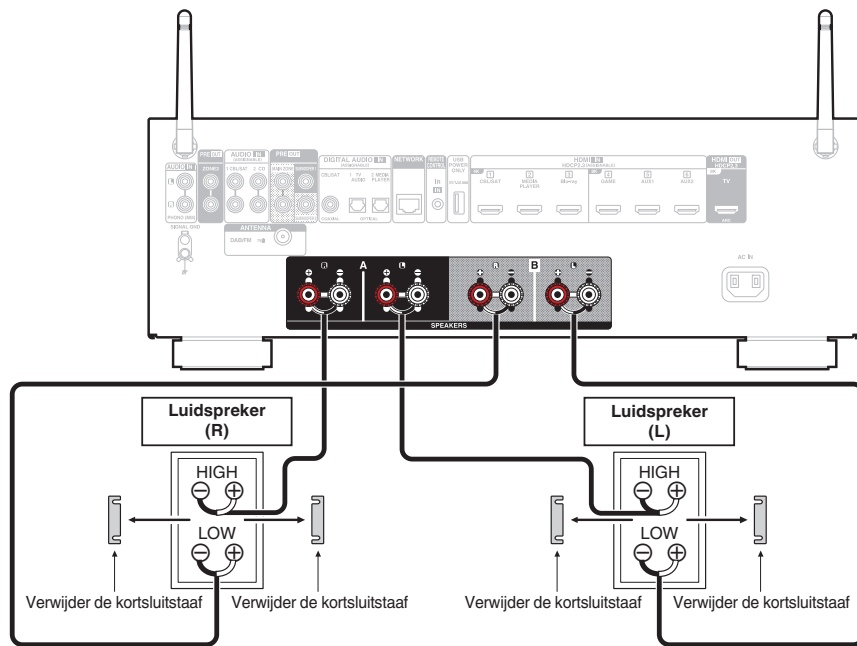

- Wanneer u dubbel bedrade aansluitingen gebruikt, stelt u de luidspreker in op "A+B" om geluid uit de luidsprekeraansluitingen van zowel SPEAKERS A als SPEAKERS B weer te geven. (👉 blz. 150)



■ Luidsprekers die een stroomversterker gebruiken, aansluiten

Dit toestel ondersteunt het aansluiten van luidsprekers die een externe stroomversterker gebruiken om het uitgangsvermogen te verbeteren. Sluit een apart verkrijgbare stroomversterker aan op de PRE OUT-aansluiting (MAIN ZONE) van dit toestel.

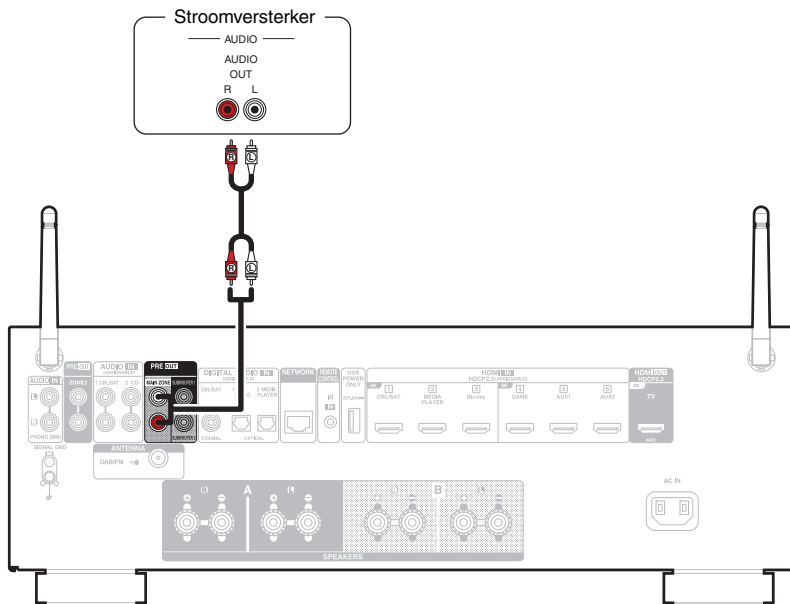

Een TV aansluiten

Sluit een tv aan op dit toestel zodat de invoervideo wordt uitgevoerd naar de tv. U kunt op dit toestel ook genieten van de audio van de tv. De manier van aansluiten van de tv is afhankelijk van de aansluitingen en functies die zijn voorzien op de tv.

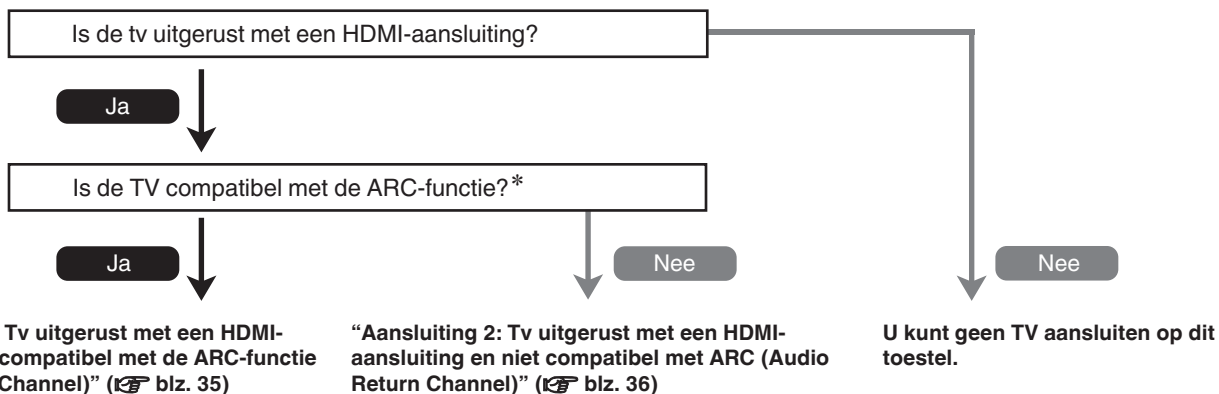

* Wat is ARC?

(ARC Audio Return Channel) stuurt audio terug naar dit toestel via dezelfde HDMI-kabel die een video van dit toestel verzendt naar uw tv. Hiermee kan dit toestel het geluid verwerken van de ingebouwde timer en apps van uw tv.

OPMERKING

- Gebruik een tv met een stekker met 2 polen voor dit toestel. Sluit geen tv aan met een stekker met 3 polen omdat dit ruis kan veroorzaken.



Aansluiting 1: Tv uitgerust met een HDMI-aansluiting en compatibel met de ARC-functie (Audio Return Channel)

Gebruik een HDMI-kabel van hoge kwaliteit*, sluit het ene uiteinde aan op de HDMI-poort met het label "ARC" aan op uw tv. Sluit het andere uiteinde aan op de HDMI OUT 1-poort op dit toestel.

Wanneer een tv met ARC-ondersteuning wordt aangesloten, stelt u "ARC" in het menu in op "Aan". (👉 blz. 137)

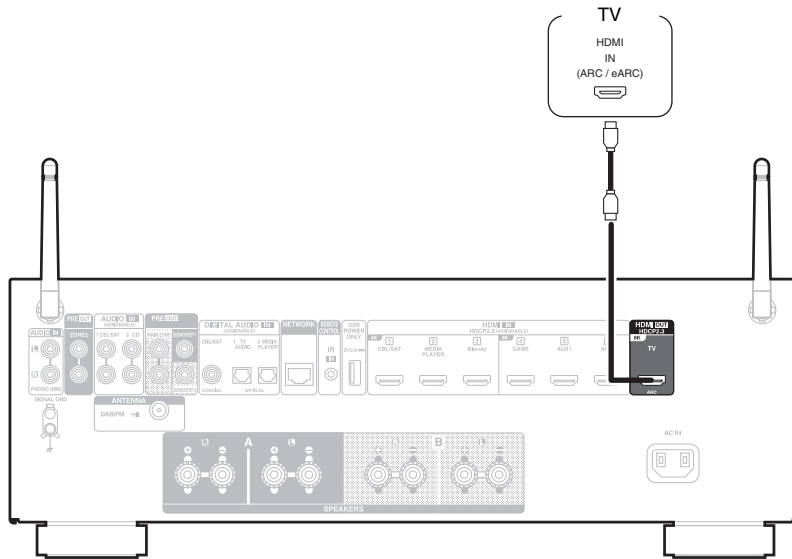

* Voor 4K-tv's raden wij aan een HDMI-kabel met het label "High Speed" en "with Ethernet" te gebruiken.

* Voor 8K-tv's raden wij u aan een HDMI-kabel met het label "Ultrahoge snelheid" te gebruiken.



- Alleen de instelling PCM (2-kanaals) kan worden gebruikt om geluid af te spelen vanaf een tv via de ARC-functie. Stel "PCM 2ch" in als audioformaat in de instellingen van de tv.
- Stel "4K/8K-Signaal Formaat" in op "8K Verhoogd" in het menu om te genieten van 8K video. (👉 blz. 141)



Aansluiting 2: Tv uitgerust met een HDMI-aansluiting en niet compatibel met ARC (Audio Return Channel)

Gebruik een HDMI-kabel om de tv aan te sluiten op dit toestel.

Om audio van de tv te beluisteren op dit toestel, gebruikt u een optische kabel voor het aansluiten van de tv op dit toestel.

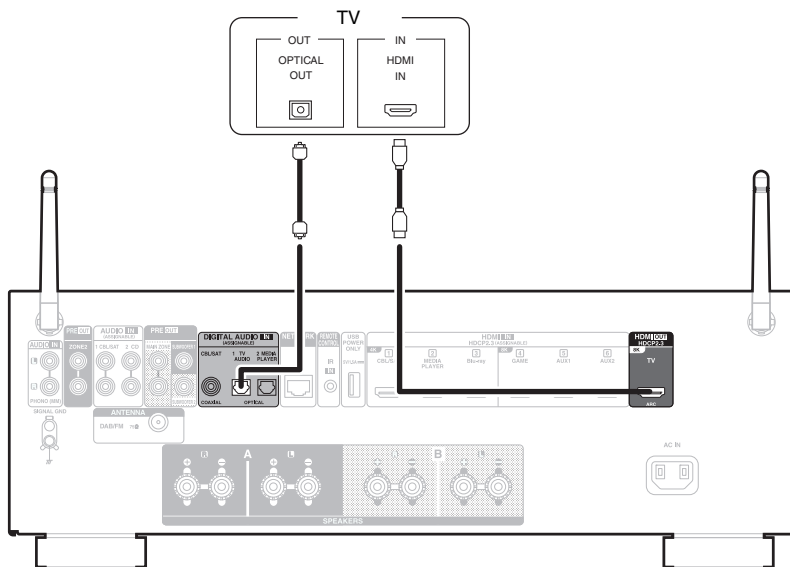

- Alleen de instelling PCM (2-kanaals) kan worden gebruikt om geluid af te spelen vanaf een tv via een digitaal signaal. Stel "PCM 2ch" in als audioformaat in de instellingen van de tv.



Een weergaveapparaat aansluiten

Dit toestel is uitgerust met één soort video-ingang (HDMI) en drie soorten audio-ingangen (HDMI, digitale audio en audio).

Selecteer de ingangen op dit toestel volgens de aansluitingen van het apparaat dat u wilt aansluiten.

Als het apparaat dat is aangesloten op dit toestel, is uitgerust met een HDMI-aansluiting, is het aanbevolen HDMI-aansluitingen te gebruiken.

In de HDMI-aansluiting kunnen audio- en videosignalen worden verzonden via één HDMI-kabel.

- “Een set-top box (satelliet tuner/kabel-TV) aansluiten” (🔗 blz. 38)
- “Een mediaspeler aansluiten” (🔗 blz. 39)
- “Een Blu-ray Disc-speler of DVD-speler afspelen” (🔗 blz. 40)
- “Een gameconsole of spelerapparaat, compatibel met 8K, aansluiten” (🔗 blz. 41)
- “Een platenspeler aansluiten” (🔗 blz. 42)



- Sluit apparaten aan op dit toestel zoals aangegeven door de ingangsbronnen die op de audio/video-ingangen van dit toestel zijn gedrukt.
- De bron die is toegewezen aan de HDMI IN-, DIGITAL AUDIO IN- en AUDIO IN-aansluitingen kan worden gewijzigd. Zie “Ingang toewijzen” over het wijzigen van de ingangsbron die is toegewezen aan de ingangsaansluitingen. (🔗 blz. 144)
- Om audiosignalen die in dit toestel worden ingevoerd te kunnen afspelen op een TV die is aangesloten via HDMI, stelt u in het menu “HDMI audio uit” in op “TV”. (🔗 blz. 135)
- Om te genieten van inhoud die auteursrechtelijk is beschermd door HDCP 2.2 of HDCP 2.3, gebruikt u een weergaveapparaat en een tv die met HDCP 2.2 of HDCP 2.3 compatibel is.
- Dit toestel ondersteunt analoge audiosignalen en 2-kanaals PCM-signalen. Als u bronnen zoals Dolby Digital-discs wilt afspelen, stelt u “PCM 2ch” in als audioformaat in de instellingen van het audio-apparaat.



Een set-top box (satellietuner/kabel-TV) aansluiten

Deze toelichting gebruikt de aansluiting met een satellietuner/kabel-tv STB als voorbeeld.

Selecteer de ingangen op dit toestel volgens de aansluitingen van het apparaat dat u wilt aansluiten.

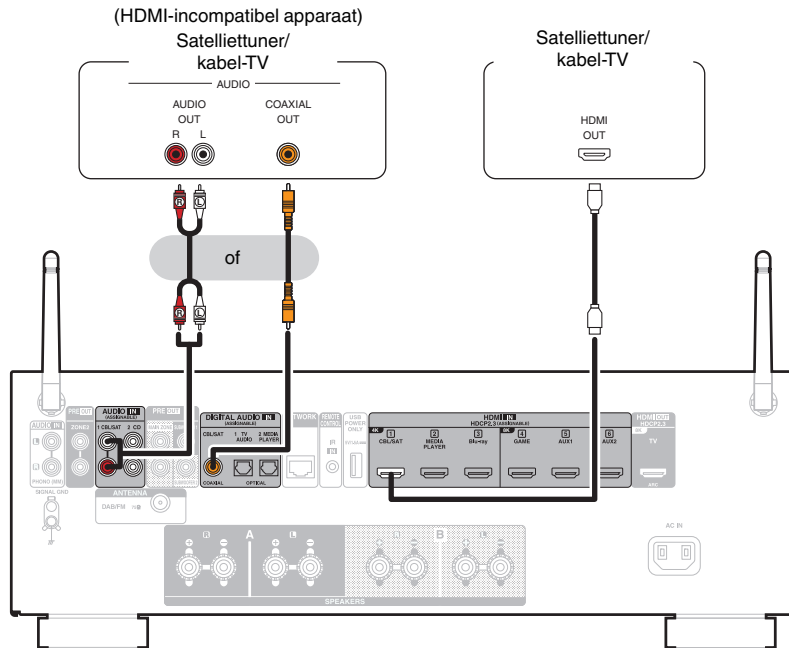

Een mediaspeler aansluiten

Deze toelichting gebruikt de aansluiting met een mediaspeler als voorbeeld.

Selecteer de ingangen op dit toestel volgens de aansluitingen van het apparaat dat u wilt aansluiten.

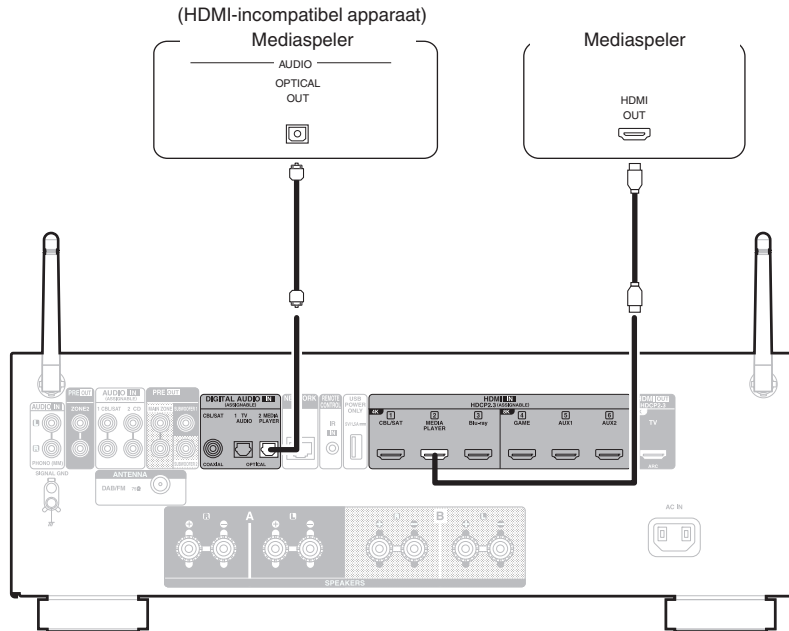

Een Blu-ray Disc-speler of DVD-speler afspelen

Deze toelichting gebruikt de aansluiting met een Blu-ray Disc-speler of DVD-speler als voorbeeld.
Selecteer de ingangen op dit toestel volgens de aansluitingen van het apparaat dat u wilt aansluiten.

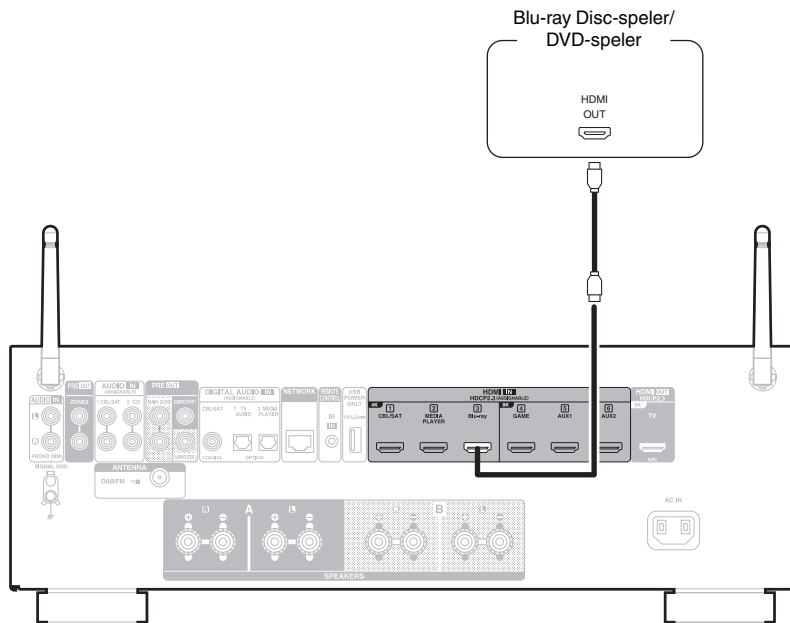

Een gameconsole of spelerapparaat, compatibel met 8K, aansluiten

Dit apparaat ondersteunt 8K HDMI-videosignalen.

Als uw gameconsole of spelerapparaat 8K ondersteunt, sluit u deze aan op de HDMI 4-, HDMI 5- of HDMI 6-connector op uw apparaat.

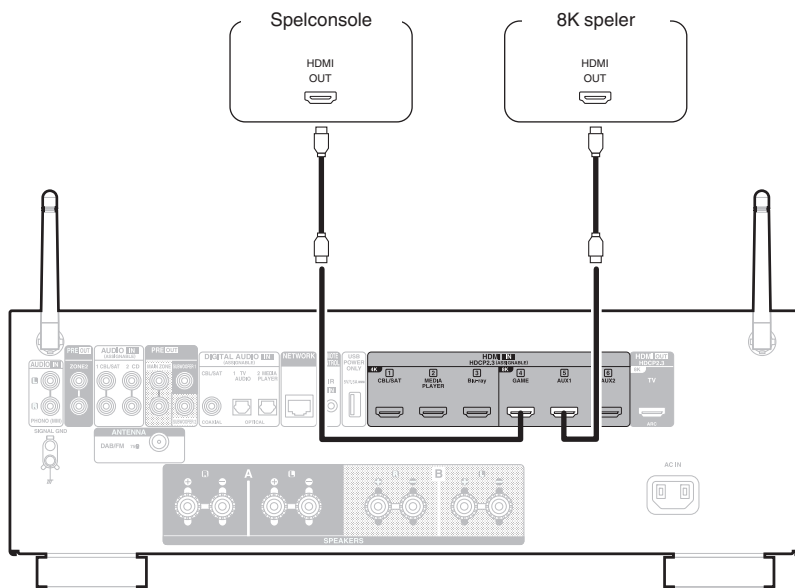

- Gebruik een gecertificeerde "Ultra High Speed HDMI cable" om te genieten van 8K of 4K 120 Hz video.
- Stel "4K/8K-Signaal Formaat" in op "8K Verhoogd" in het menu om te genieten van 8K video. (🔍 blz. 141)



Een platenspeler aansluiten

Dit toestel is compatibel met platenspelers die zijn uitgerust met een bewegende magneet (MM) fonocartridge. Gebruik een in de handel verkrijgbare MC-hoofdversterker of een step-up transformator indien u een platenspeler aansluit op een MC-cartridge (MC) met lage uitvoer.

U hoort mogelijk een zoemend geluid via de luidsprekers wanneer u de ingangsbron van dit toestel naar "Phono" schakelt en het volume per ongeluk verhoogt terwijl er geen platenspeler is verbonden.

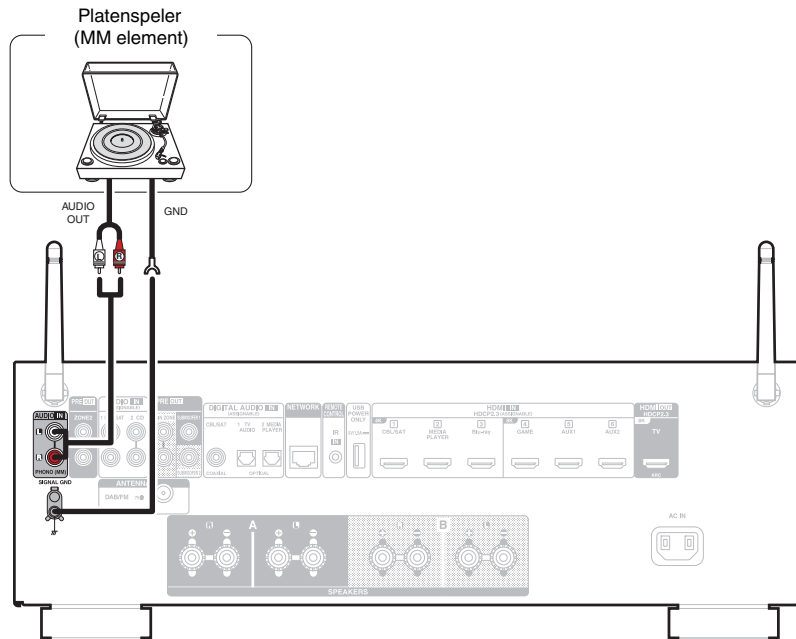

OPMERKING

- De aardingsaansluiting (SIGNAL GND) van dit toestel dient niet voor veiligheidsaardingsdoeleinden. Als deze terminal wordt aangesloten wanneer er veel ruis is, kan de ruis worden verminderd. Afhankelijk van de platenspeler, kan het aansluiten van de aardingskabel een omgekeerd effect hebben en meer ruis veroorzaken. In dit geval is het niet nodig de aardingskabel aan te sluiten.



Sluit het USB-geheugenapparaat aan op de USB-poort

Zie “Een USB-geheugenapparaat afspelen” (🔗 blz. 52) voor de bedieningsrichtlijnen.

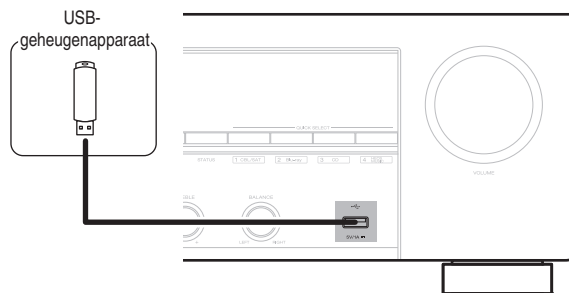

- Denon kan niet garanderen dat alle USB-geheugenapparaten zullen werken of stroom zullen krijgen. Wanneer u een draagbare USB harde schijf (HDD) gebruikt die met een voedingsadapter is geleverd, moet u de bijgeleverde voedingsadapter van dat apparaat gebruiken.
- De USB-poort op het achterpaneel kan alleen voor voeding (5 V / 1,5 A) worden gebruikt. De poort kan niet gebruikt worden voor het afspelen van muziekbestanden. (🔗 blz. 22)

OPMERKING

- USB-geheugenapparaten kunnen niet worden aangesloten via een USB-hub.
- U kunt dit toestel niet gebruiken door de USB-poort van het toestel via een USB-kabel met een computer te verbinden.
- Gebruik geen verlengsnoer wanneer u een USB-geheugencomponent aansluit. Dit kan radiostoring met andere componenten veroorzaken.



Een DAB-/FM-antenne aansluiten

Nadat u de antenne hebt aangesloten en een DAB-sigitaal hebt ontvangen, zoekt u de positie met de beste ontvangst met behulp van de functie "Hulp bij afstemmen" en zet u vervolgens de antenne met tape op die positie vast. Volg de instructies "De ontvangstintensiteit van zenders controleren (Hulp bij afstemmen)" (blz. 73) om het beste resultaat te bereiken.

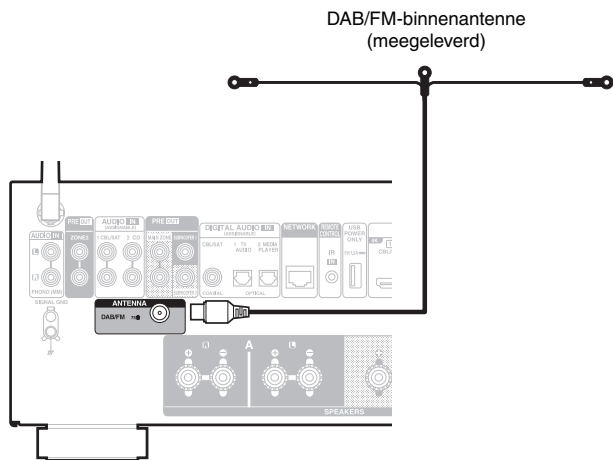

- Voor de beste resultaten met de bijgeleverde binnenantenne, richt u de antenne langs een muur zodat deze horizontaal is uitgerekt en parallel met de vloer (maar boven de vloer) loopt en bevestig de twee uiteinden aan de muur. Dit type antenne is directioneel en de beste resultaten worden verkregen wanneer de antenne naar de zendlocatie is gericht.
- Als de zendtoren bijvoorbeeld ten noorden staat, moeten de twee uiteinden van de antenne (met de tabs) naar het westen en oosten worden uitgerekt.
- Als u geen goed radiosignaal kunt ontvangen, raden we aan een buitenantenne te plaatsen. Vraag inlichtingen bij de verkoper van het toestel.



Aansluiten op een thuisnetwerk (LAN)

Dit toestel kan een verbinding maken met een netwerk via een bekabeld LAN of draadloos LAN.

U kunt dit toestel als volgt verbinden met uw thuisnetwerk (LAN) voor het uitvoeren van verschillende typen weergaven en bewerkingen.

- Weergave van netwerkaudio, zoals internetradio en vanaf uw mediaserver(s)
- Afspelen van streaming muziekdiensten
- Met de Apple AirPlay-functie
- Bewerking op dit toestel via het netwerk
- Bediening met het HEOS draadloos geluidssysteem voor meerdere kamers
- Firmware-update

Raadpleeg een ISP (Internet Service Provider) of een computerwinkel voor het verbinden met het internet.

Bekabeld LAN

Om een verbinding te maken via een bekabeld LAN, gebruikt u een LAN-kabel voor het aansluiten van de router op dit toestel, zoals weergegeven in de onderstaande afbeelding.

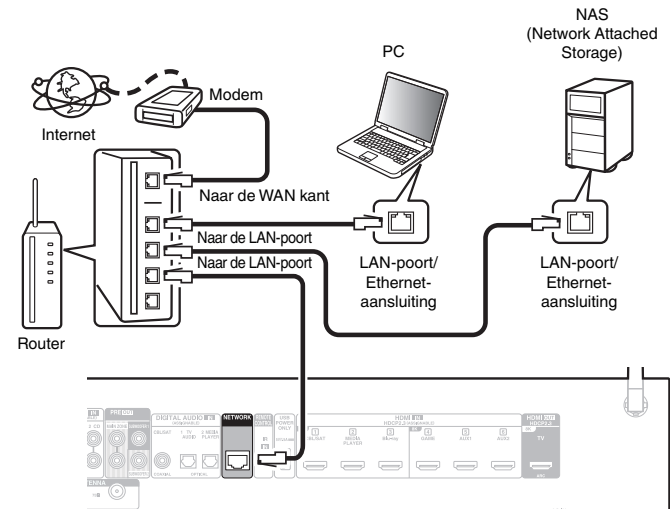

Draadloos LAN

Wanneer u een verbinding maakt met een draadloos LAN-netwerk, zet u de staafantenne voor Bluetooth-/draadloze LAN-verbinding recht op op het achterpaneel.

Zie "Wi-Fi-installatie" voor het verbinden met een draadloze LAN-router. (🔍 blz. 152)

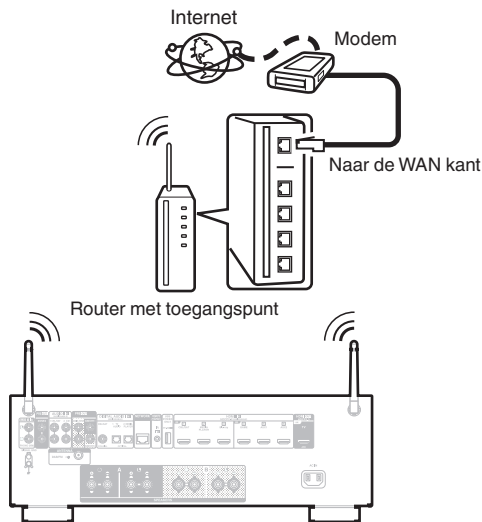

- Het is raadzaam om met dit toestel een router te gebruiken die is uitgerust met de volgende functies:
 - Ingebouwde DHCP-server
Deze functie wijst automatisch IP-adressen toe aan apparaten binnen het lokale netwerk (LAN).
 - Ingebouwde 100BASE-TX switch
Het is bij het aansluiten van meerdere apparaten raadzaam een switch te gebruiken met een snelheid van tenminste 100 Mbps.
- Gebruik alleen een afgeschermd STP- of ScTP LAN-kabel (verkrijgbaar bij elektronicazaken). (CAT-5 of hoger aanbevolen)
- Gebruik bij voorkeur een normale, afgeschermd LAN-kabel. Bij gebruik van een platte kabel of niet-afgeschermd kabel worden de andere apparaten mogelijk gestoord.
- Gebruikt u dit toestel in een netwerk zonder DHCP-functie, dan moet u het IP-adres e.d. configureren in "Netwerk". (🔍 blz. 151)

OPMERKING

- Het type van router dat kan worden gebruikt, kan per internetprovider variëren. Neem voor details contact op met uw internetprovider of computerwinkel.
- Dit toestel is niet compatibel met PPPoE. Er is een PPPoE-compatibele router vereist als uw contractlijn niet is ingesteld met PPPoE.
- Sluit nooit rechtstreeks een NETWORK aansluiting aan op de LAN-poort / Ethernet-aansluiting van uw computer.
- Er kunnen verschillende online services worden stopgezet zonder voorafgaande kennisgeving.



Een extern bedieningstoestel aansluiten

REMOTE CONTROL-aansluiting

Wanneer dit toestel wordt geïnstalleerd op een locatie waar de afstandsbedieningssignalen geen bereik hebben (installatie in een kast enz.), kan het nog steeds via de afstandsbediening worden gebruikt door een ontvanger-eenheid van de afstandsbediening aan te sluiten (afzonderlijk verkrijgbaar).

U kunt dit ook gebruiken om ZONE2 (andere ruimte) op afstand te bedienen.

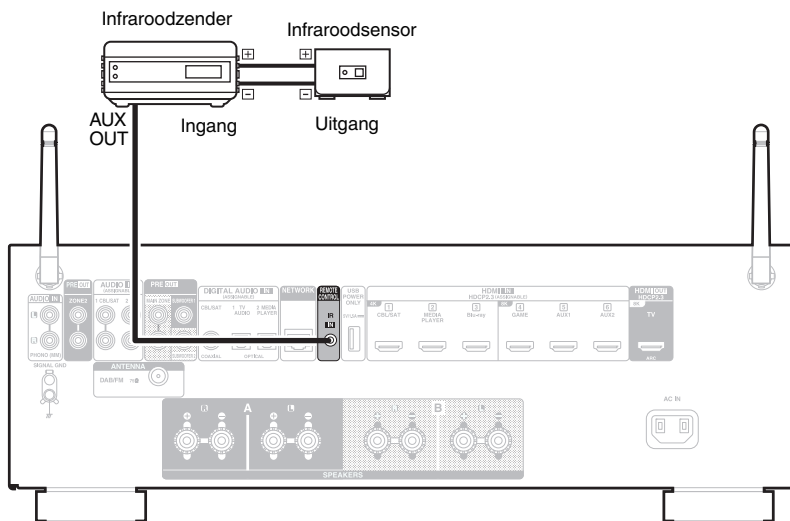

Het netsnoer aansluiten

Stop de stekker in het stopcontact nadat u alle aansluitingen hebt voltooid.

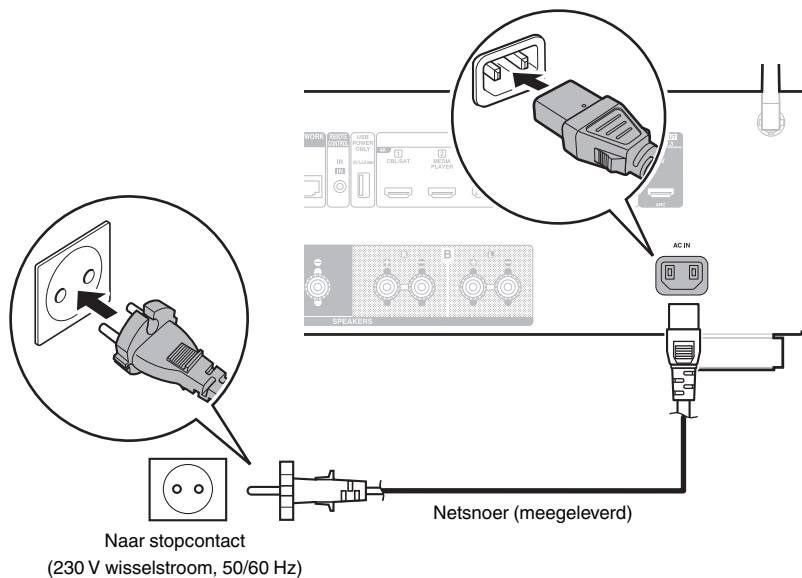

■ Inhoud

Basisbediening

De stroom inschakelen	50
De ingangsbron selecteren	50
Het volume instellen	51
Het geluid tijdelijk onderbreken (Dempen)	51
Een geluidsmodus selecteren	106

Een apparaat afspelen

Een Blu-ray Disc-speler/DVD-speler afspelen	51
Een USB-geheugenapparaat afspelen	52
Muziek beluisteren op een Bluetooth-apparaat	56
Audio beluisteren via Bluetooth-hoofdtelefoon	60
Luisteren naar FM/DAB-uitzendingen	64

Netwerkaudio/service afspelen

Luisteren naar internetradio	79
Bestanden die op een PC of NAS zijn opgeslagen, afspelen	81
Het verkrijgen van HEOS App	85
AirPlay-functie	94
Spotify Connect-functie	97

Handige functies

Handige functies	98
HDMI-besturingsfunctie	108
Slaaptimerfunctie	109
Quick select plus-functie	111
Paneelvergrendelingsfunctie	115
Externe vergrendelingsfunctie	117

Overige functies

Webregelfunctie	118
Weergave in ZONE2 (andere kamer)	120



Basisbediening

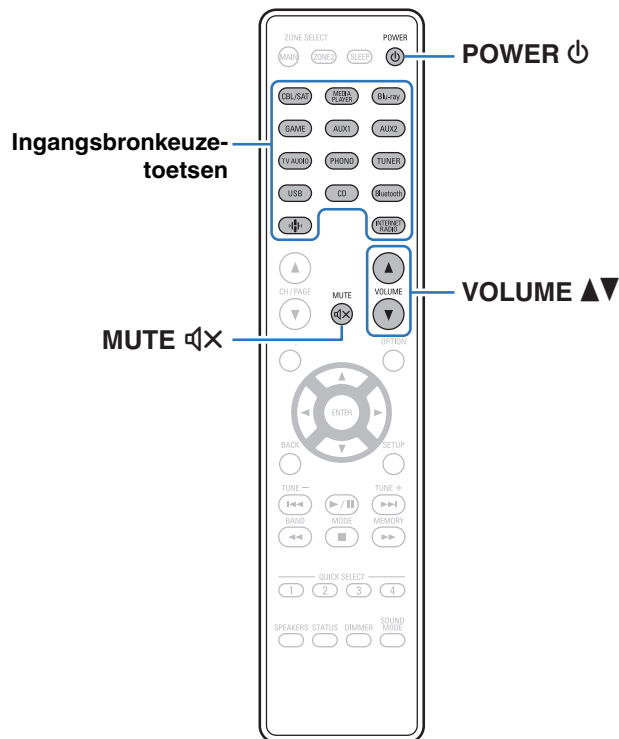

De stroom inschakelen

1 Druk op POWER ⏻ om het toestel aan te zetten.



- U kunt op de selectieknop voor de ingangsbron drukken wanneer het toestel in stand-bymodus is om de voeding in te schakelen.
- U kunt de stroom ook in stand-by zetten door op het hoofdtoestel op ⏻ te drukken.

De ingangsbron selecteren

1 Druk op de selectieknop voor de ingangsbron die u wilt afspelen.

De gewenste ingangsbron kan rechtstreeks worden geselecteerd.



- U kunt ook de ingangsbron selecteren door het hoofdapparaat op SOURCE SELECT te zetten.



Het volume instellen

1 Gebruik **VOLUME ▲▼** om het volume in te stellen.







- Het variabele bereik hangt af van de signaalbron en kanaalniveau-instelling.
- U kunt het hoofdvolume tevens regelen door het hoofdapparaat op **MASTER VOLUME** te zetten.

Het geluid tijdelijk onderbreken (Dempen)

1 Druk op **MUTE** .

- De MUTE-indicator op het display knippert.
-  verschijnt op het TV-scherm.



- Het geluid wordt verlaagd tot het niveau dat is geselecteerd met het menu-item "Dempingsniveau". ( blz. 134)
- Druk nogmaals op MUTE  om de dempingsfunctie te annuleren. De dempingsfunctie kan ook worden geannuleerd door het hoofdvolume in te stellen.
- Als  langer dan 5 minuten wordt weergegeven op het tv-scherm wanneer de "Screensaver" wordt ingesteld "Aan", beweegt het symbool  willekeurig over het tv-scherm. ( blz. 141)

Een Blu-ray Disc-speler/DVD-speler afspelen

Het volgende beschrijft de procedure voor het afspelen van Blu-ray Disc-speler/DVD-speler.

1 Op afspelen voorbereiden.

- ① Zet de TV en subwoofer en speler aan.
- ② Zet de invoer van de TV in op dit toestel.

2 Druk op **POWER** om het toestel aan te zetten.

3 Druk op **Blu-ray** om van ingangsbron te wisselen voor een speler die u gebruikt.

4 Speel de **Blu-ray Disc-speler** of **DVD-speler** af.



- Dit toestel ondersteunt analoge audiosignalen en 2-kanaals PCM-signalen. Als u DVD's en Blu-ray-discs wilt afspelen, stelt u "PCM 2ch" in als audioformaat in de instellingen van het audio-apparaat.



Een USB-geheugenapparaat afspelen

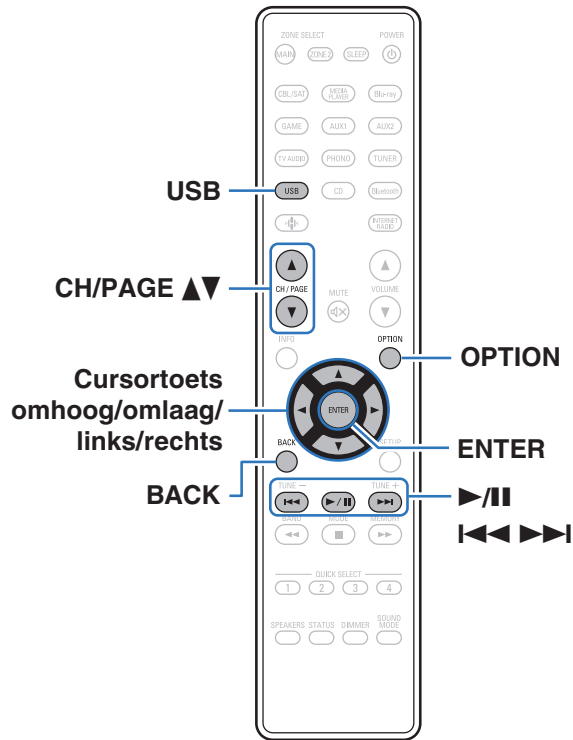

- Muziekbestanden die op een USB-geheugenapparaat zijn opgeslagen, weergeven.
- Alleen USB-geheugenapparaten die voldoen aan de normen voor massaopslag kunnen op dit toestel worden aangesloten.
- Dit toestel is compatibel met USB-geheugenapparaten in "NTFS"- of "FAT32"-formaat.
- Dit zijn de audioformaattypen en -specificaties die door dit toestel worden ondersteund voor weergave. Zie "USB-geheugenapparaten afspelen" (🔗 blz. 204) voor details.
 - WMA
 - MP3
 - WAV
 - MPEG-4 AAC
 - FLAC
 - Apple Lossless
 - DSD



Bestanden op een USB-geheugenapparaat weergeven

- 1 Steek een "FAT32"- of "NTFS"-geformatteerd USB-geheugenapparaat in de USB-poort.
- 2 Druk op USB om de ingangsbron over te schakelen naar "USB".
- 3 Selecteer de naam van dit toestel.

4 Blader door de muziek op uw USB-geheugenapparaat en selecteer iets om af te spelen.



- Wanneer je iets selecteert om af te spelen, wordt er gevraagd hoe je je muziek in de wachtrij wil plaatsen.

Nu afspelen:	Voegt het item toe aan de wachtrij na het huidige nummer en speelt het geselecteerde item meteen.
Nu afspelen en wachtrij vervangen:	Wist de wachtrij en speelt meteen het geselecteerde item.
Volgende afspelen:	Voegt het item toe aan de wachtrij na het huidige nummer en speelt het huidige nummer is afgelopen.
Toevoegen aan einde van wachtrij:	Voegt het item toe aan het einde van de wachtrij.

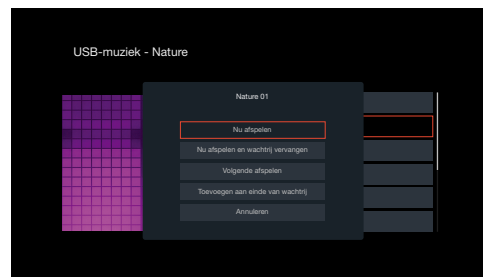

5 Gebruik de cursortoetsen omhoog/omlaag om “Nu afspelen” of “Nu afspelen en wachtrij vervangen” te selecteren en druk vervolgens op ENTER.

Afspelen begint.

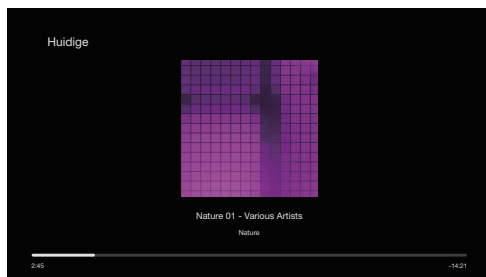

Bedieningstoetsen	Functie
▶/	Weergave / Pauze
◀◀▶▶	Naar vorige/volgende track springen
CH/PAGE ▲▼	Naar vorige/volgende pagina in de lijstweergave gaan



- Wanneer een MP3-bestand informatie over album art bevat, kan de album art worden getoond terwijl het muziekbestand wordt weergegeven.

OPMERKING

- Opgelet, Denon kan niet aansprakelijk worden gesteld voor eventuele problemen met de gegevens op het USB-geheugenapparaat, die ontstaan tijdens het gelijktijdig gebruik van dit toestel en het USB-geheugenapparaat.
- Wanneer een USB-geheugenapparaat op dit toestel wordt aangesloten, laadt het toestel alle bestanden in het USB-geheugenapparaat. Dit kan enige tijd duren als het USB-geheugenapparaat een groot aantal mappen en/of bestanden bevat.



■ Bewerkingen die toegankelijk zijn via het optiemenu

- “De geluidsuitvoerbalans tussen de linker- en rechterluidsprekers aanpassen (Balans)” (🔧 blz. 100)
- “De subwooferuitvoer aanpassen (Subwoofer)” (🔧 blz. 101)
- “De toon aanpassen (Klank)” (🔧 blz. 102)
- “Audiovertraging aanpassen (Audiovertraging)” (🔧 blz. 103)
- “Uw gewenste video weergeven tijdens de audioweergave (Video select)” (🔧 blz. 104)
- “Dezelfde muziek afspelen in alle zones (Alle zones Stereo)” (🔧 blz. 105)



Muziek beluisteren op een Bluetooth-apparaat

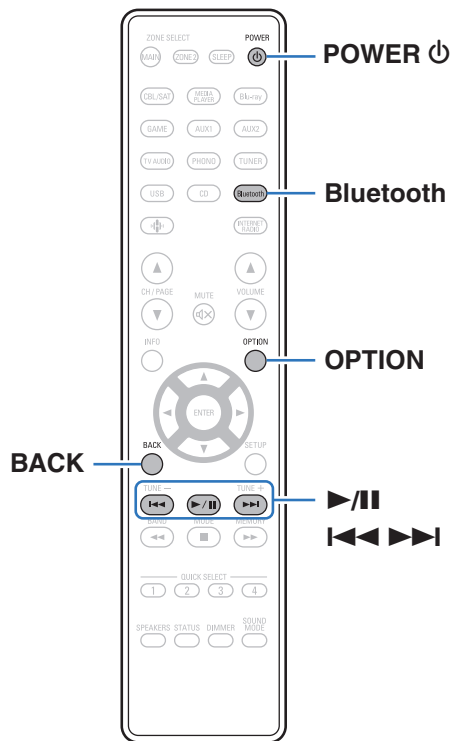

Muziekbestanden die zijn opgeslagen op Bluetooth-apparaten zoals smartphones, digitale muzikspelers enz. kunnen op dit toestel worden beluisterd door dit toestel te koppelen met en aan te sluiten op het Bluetooth-apparaat.

Communicatie is mogelijk tot een bereik van ongeveer 30 m.

OPMERKING

- Om muziek af te spelen vanaf een Bluetooth-apparaat, moet het Bluetooth-apparaat het A2DP-profiel ondersteunen.



Muziek afspelen vanaf een Bluetooth-apparaat

Om muziek van een Bluetooth-device te beluisteren op dit toestel, moet het Bluetooth-apparaat eerst met dit toestel worden gekoppeld.

Zodra het Bluetooth-apparaat is gekoppeld, hoeft dit niet opnieuw te gebeuren.

1 Druk op POWER  om het toestel aan te zetten.

2 Druk op Bluetooth.

Wanneer u het toestel voor de eerste keer gebruikt, gaat het toestel automatisch naar de koppelmodus en verschijnt "Pairing..." op het display van het toestel.

3 Activeer de Bluetooth-instellingen op uw mobiel apparaat.



4 Selecteer dit toestel wanneer de naam ervan verschijnt in de lijst van apparaten die wordt weergegeven op het scherm op het Bluetooth-apparaat.

Sluit het Bluetooth-apparaat aan terwijl "Pairing" wordt weergegeven op het display van het toestel.

Maak de verbinding met het Bluetooth-apparaat zo dicht mogelijk bij het toestel (ca. 1 m).

5 Speel muziek af met elke app op uw Bluetooth-apparaat.

- Het Bluetooth-apparaat kan ook worden bediend via de afstandsbediening van dit toestel.
- Wanneer de Bluetooth-knop de volgende keer wordt ingedrukt op de afstandsbediening, maakt dit toestel automatisch verbinding met het laatste Bluetooth-apparaat waarmee het was verbonden.

Bedieningstoetsen	Functie
	Weergave / Pauze
	Naar vorige/volgende track springen



- Druk op STATUS op dit toestel tijdens het afspelen om het display te schakelen tussen Titelnaam, Artiestnaam, Albumnaam enz.



Koppelen met andere Bluetooth-apparaten

Een Bluetooth-apparaat koppelen met dit toestel.

- 1 Activeer de Bluetooth-instellingen op uw mobiel apparaat.**
- 2 Houd Bluetooth ten minste 3 seconden lang ingedrukt op de afstandsbediening.**
Dit toestel gaat naar de koppelmodus.
- 3 Selecteer dit toestel wanneer de naam ervan verschijnt in de lijst van apparaten die wordt weergegeven op het scherm op het Bluetooth-apparaat.**



- Dit toestel kan worden gekoppeld met maximaal 8 Bluetooth-apparaten. Wanneer een 9de Bluetooth-apparaat is gekoppeld, wordt dit geregistreerd in plaats van het oudste geregistreerde apparaat.
- U kunt de koppelmodus ook activeren door op de OPTION-knop te drukken als het weergavescherm Bluetooth wordt getoond. Kies vervolgens voor "Koppelingsmodus" in het optiemenu op het scherm.

OPMERKING

- Om het Bluetooth-apparaat te bedienen met de afstandsbediening van dit toestel, moet het Bluetooth-apparaat het AVRCP-profiel ondersteunen.
- Er is geen garantie dat de afstandsbediening van dit toestel zal werken met alle Bluetooth-apparaten.
- Afhankelijk van het type Bluetooth-apparaat, voert dit toestel audio uit die gekoppeld is aan de volume-instelling op het Bluetooth-apparaat.

■ Bewerkingen die toegankelijk zijn via het optiemenu

- "Koppelen met andere Bluetooth-apparaten" (🔗 blz. 58)
- "De geluidsuitvoerbalans tussen de linker- en rechterluidsprekers aanpassen (Balans)" (🔗 blz. 100)
- "De subwooferuitvoer aanpassen (Subwoofer)" (🔗 blz. 101)
- "De toon aanpassen (Klank)" (🔗 blz. 102)
- "Audiovertraging aanpassen (Audiovertraging)" (🔗 blz. 103)
- "Uw gewenste video weergeven tijdens de audioweergave (Video select)" (🔗 blz. 104)
- "Dezelfde muziek afspelen in alle zones (Alle zones Stereo)" (🔗 blz. 105)



Opnieuw verbinden met dit toestel vanaf een Bluetooth-apparaat

Nadat het koppelen is voltooid, kan het Bluetooth-apparaat worden verbonden zonder dat u enige bewerkingen hoeft uit te voeren op dit toestel.

Deze bewerking moet ook worden uitgevoerd wanneer u het Bluetooth-apparaat schakelt voor weergave.

- 1 Als er momenteel een Bluetooth-apparaat verbonden is, deactiveert u de Bluetooth-instelling van dat apparaat om het los te koppelen.**
- 2 Activeer de Bluetooth-instelling van het aan te sluiten Bluetooth-apparaat.**
- 3 Selecteer dit toestel vanaf de lijst met Bluetooth-apparaten op uw Bluetooth-apparaat.**
- 4 Speel muziek af met elke app op uw Bluetooth-apparaat.**



- Het scherm schakelt automatisch naar het weergavescherm "Bluetooth" zodra een Bluetooth-apparaat wordt gekoppeld terwijl het toestel onder spanning staat.
- Wanneer de instelling voor "Netwerkbediening" van dit toestel is ingesteld op "Altijd aan" en een Bluetooth-apparaat wordt aangesloten terwijl het toestel in stand-by staat, wordt de voeding van het toestel automatisch ingeschakeld. (🔌 blz. 155)



Audio beluisteren via Bluetooth-hoofdtelefoon

U kunt luisteren naar audio die wordt afgespeeld via de MAIN ZONE van dit toestel op een Bluetooth-hoofdtelefoon.

U kunt audio tegelijkertijd uitvoeren via aangesloten luidsprekers en de Bluetooth-hoofdtelefoon of alleen de Bluetooth-hoofdtelefoon gebruiken.

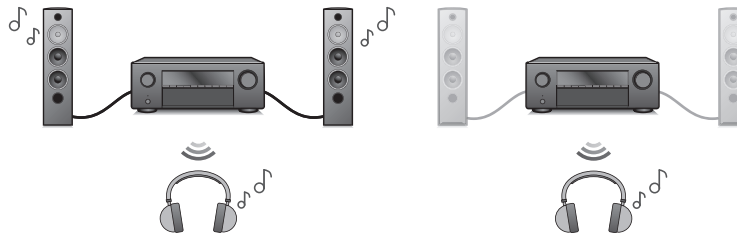

(Uitvoermodus: Bluetooth + luidsprekers)

(Uitvoermodus: alleen Bluetooth)

Audio beluisteren via Bluetooth-hoofdtelefoon

- 1 Stel “Zendfunctie” in op “Aan” vanaf de instelling “Algemeen” - “Bluetooth-zender” in het menu. (🔧 blz. 164)
- 2 Selecteer “Uitvoermode” en stel de audio-uitvoermethode in.

Bluetooth + luidsprekers (Standaard):	Audio wordt uitgevoerd naar de Bluetooth-hoofdtelefoon en naar de luidsprekers in de hoofdzone. De gelijktijdige uitvoer is geschikt voor filmavonden met het gezin en andere groepsactiviteiten.
Alleen Bluetooth:	Audio wordt alleen naar de Bluetooth-hoofdtelefoon uitgevoerd. Deze instelling is geschikt voor het luisteren naar muziek of het kijken naar films als u alleen bent en stil moet zijn.
- 3 Ga naar de koppelmodus op de Bluetooth-hoofdtelefoon die u op dit toestel wilt aansluiten.
- 4 Selecteer “Apparatenlijst” en selecteer de naam van de Bluetooth-hoofdtelefoon in de apparatenlijst.
- 5 Pas het volume van de aangesloten Bluetooth-hoofdtelefoon aan nadat de verbinding tot stand is gebracht.



- “Uitvoermode” kan ook worden ingesteld vanuit “Bluetooth-zender” in het optiemenu.
- Bluetooth-luidsprekers die compatibel zijn met het A2DP-profiel kunnen worden verbonden op basis van dezelfde stappen die worden gebruikt om een Bluetooth-hoofdtelefoon te verbinden.

OPMERKING

- Het volume van de Bluetooth-hoofdtelefoon kan niet worden aangepast via het MASTER VOLUME van dit toestel of het VOLUME op de afstandsbediening. Regel het volume via de Bluetooth-hoofdtelefoon.
- Als u een Bluetooth-hoofdtelefoon gebruikt die geen volumeregeling heeft, of als het volume niet volstaat, kunt u het volume regelen door de “Niveau” van de “Bluetooth-zender” aan te passen vanaf het optiemenu. (🔧 blz. 62)
- De stereomodus wordt vastgezet als geluidsmodus bij het gebruik van een Bluetooth-hoofdtelefoon. Eventuele geluidsmodi of andere audio-instellingen worden niet weergegeven in de audio-uitvoer op de Bluetooth-hoofdtelefoon. Audio-instellingen, geluidsmodi en Alle zones Stereo zijn niet beschikbaar terwijl u een Bluetooth-hoofdtelefoon gebruikt en “Uitvoermode” wordt ingesteld op “Alleen Bluetooth”.
- Audio kan worden vertraagd wanneer het via Bluetooth wordt verzonden.
- Een Bluetooth-hoofdtelefoon kan niet worden verbonden wanneer u in een bepaalde zone een Bluetooth-ingangsbron gebruikt. Verder wordt door in een bepaalde zone een Bluetooth-ingangsbron te selecteren de verbinding tussen dit toestel en de Bluetooth-hoofdtelefoon verbroken.
- De Bluetooth-hoofdtelefoon kan niet worden aangesloten wanneer dit apparaat is gegroepeerd in de HEOS-app.



Het volume van de Bluetooth-luidsprekers aanpassen

Als u een Bluetooth-hoofdtelefoon gebruikt die geen volumeregeling heeft, of als het volume niet volstaat, kunt u het volume regelen door de “Niveau” van de “Bluetooth-zender” aan te passen vanaf het optiemenu.

1 Druk op OPTION.

Een scherm met optie-menu wordt weergegeven.

- Wanneer de ingangsbron “HEOS Music” is, wordt een optiemenu voor online muziek weergegeven. “Receiver opties...” te selecteren en druk daarna op ENTER.

2 Gebruik de cursortoetsen omhoog/omlaag om “Bluetooth-zender” te selecteren en druk daarna op ENTER.

Het scherm “Bluetooth-zender” wordt weergegeven.

3 Gebruik de cursortoetsen omhoog/omlaag om “Niveau” te selecteren.

4 Gebruik de cursortoetsen links/rechts om het volume te regelen en druk dan op ENTER.

–50 dB – +10 dB (Standaard: 0 dB)



- Deze instelling is van toepassing op alle aangesloten Bluetooth-hoofdtelefoons, ongeacht het type.

Opnieuw verbinden met een Bluetooth-hoofdtelefoon

Volg de onderstaande stappen om de laatstgebruikte Bluetooth-hoofdtelefoon opnieuw te verbinden.

- Verbind de Bluetooth-hoofdtelefoon opnieuw met dit toestel met de functie Opnieuw verbinden.
- Ga naar to “Bluetooth-zender” en selecteer vervolgens “Opnieuw verbinden” in het optiemenu.
- Als “Uitvoermodus” op “Bluetooth + luidsprekers” wordt ingesteld, maakt dit toestel automatisch verbinding met de laatstgebruikte Bluetooth-hoofdtelefoon wanneer het toestel wordt ingeschakeld.
- Selecteer het apparaat dat u wilt aansluiten vanaf de “Apparatenlijst” onder “Bluetooth-zender” in het menu. (👉 blz. 164)



Bluetooth-hoofdtelefoon loskoppelen

Voer de volgende stappen uit om uw Bluetooth-hoofdtelefoon los te koppelen:

- Schakel de Bluetooth-hoofdtelefoon uit.
- Ga naar to “Bluetooth-zender” en selecteer vervolgens “Loskoppelen” in het optiemenu.
- Ga in het instellingsmenu naar “Algemeen” - “Bluetooth-zender” en stel “Zendfunctie” in op Uit. (👉 blz. 164)



Luisteren naar FM/DAB-uitzendingen

U kunt de ingebouwde tuner van dit toestel gebruiken voor het beluisteren van FM- en DAB-uitzendingen.

Zorg dat u eerst de DAB-/FM-antenne aansluit op dit toestel.

Over DAB+

- Het belangrijkste verschil tussen DAB en DAB+ is het type audiocodec dat wordt gebruikt.
DAB: MPEG2
DAB+: MPEG4 (AAC)
- Dit toestel kan zowel DAB- als DAB+-uitzendingen ontvangen.

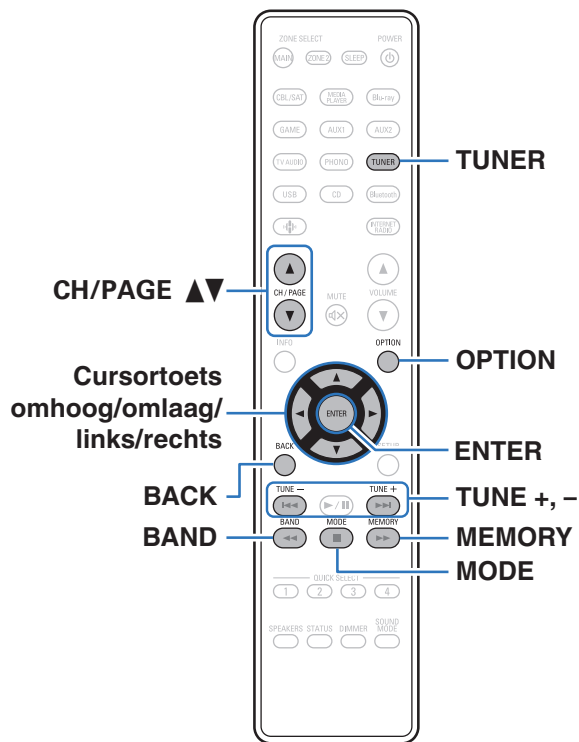

Luisteren naar FM-uitzendingen

- 1** Sluit de antenne aan. (“Een DAB-/FM-antenne aansluiten” (👉 blz. 44))
- 2** Druk op **TUNER** om de ingangsbron over te schakelen naar “Tuner”.
- 3** Druk op **OPTION**.
Het scherm met het optiemenu wordt weergegeven.
- 4** Gebruik de cursortoetsen omhoog/omlaag om “FM/DAB” te selecteren en druk daarna op **ENTER**.
Dit toont het invoerscherm van de ontvangstband.
- 5** Gebruik de cursortoetsen links/rechts om “FM” te selecteren en druk daarna op **ENTER**.

FM:	Wanneer u een FM-uitzending beluistert.
DAB:	Wanneer u een DAB-uitzending beluistert.

- Zie “Luisteren naar DAB-uitzendingen” (👉 blz. 71) voor informatie over het afspelen van DAB.

[TV-scherm]

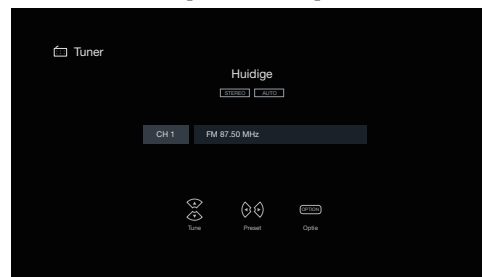

[Display van dit toestel]

01 FM 87.50MHz

- 6** Druk op **TUNE +** of **TUNE –** om de zender waarnaar u wilt luisteren, te selecteren.

Het scannen wordt uitgevoerd tot een beschikbare radiozender is gevonden. Wanneer een radiozender is gevonden, wordt het scannen automatisch gestopt en wordt afgestemd op de zender.



- De modi voor het ontvangen van FM-uitzendingen bestaan uit de modus “Automatisch” die automatisch beschikbare zenders zoekt en de modus “Handmatig” waarmee u kunt afstemmen met de knoppen voor het wijzigen van de frequentie. De standaard instelling is “Automatisch”. U kunt ook “Direct afstemmen” gebruiken om af te stemmen door de frequentie rechtstreeks in te voeren.

In de modus “Automatisch” kunt u niet afstemmen op radiozenders als de ontvangst niet goed is. Gebruik in dat geval de modus “Handmatig” of “Direct afstemmen” om af te stemmen.



Bedieningstoetsen	Functie
TUNE +, -	Hiermee selecteert u de radiozender (omhoog/omlaag)
BAND	Schakelen tussen FM en DAB
MODE	De afstemmodus schakelen
MEMORY	Voorkeuzezenders registreren
CH/PAGE ▲▼	Hiermee selecteert u de voorkeuzezenders
Cursor omhoog/omlaag	Hiermee selecteert u de radiozender (omhoog/omlaag)
Cursortoets links/rechts	Hiermee selecteert u de voorkeuzezenders

■ Bewerkingen die toegankelijk zijn via het optiemenu

- “Afstemmen door de radiofrequentie in te voeren (Direct afstemmen)” (🔑 blz. 67)
- “RDS-zoekfunctie” (🔑 blz. 67)
- “PTY-zoekfunctie” (🔑 blz. 68)
- “TP-zoekfunctie” (🔑 blz. 69)
- “Radiotekst” (🔑 blz. 69)
- “De afstemmodus wijzigen (Afstemmodus)” (🔑 blz. 70)
- “Afstemmen op zenders en automatisch voorkeuzezenders instellen (Auto voorkeuzegeh.)” (🔑 blz. 70)
- “De huidige FM/DAB-zender instellen als voorkeuzezender (Voorkeuzegeheugen)” (🔑 blz. 75)
- “Een naam geven aan de voorkeuzezender (Voorkeuzenaam)” (🔑 blz. 76)
- “Voorkeuzezenders overslaan (Voorkeuze oversl.)” (🔑 blz. 77)
- “De toon aanpassen (Klank)” (🔑 blz. 102)
- “Uw gewenste video weergeven tijdens de audioweergave (Video select)” (🔑 blz. 104)
- “Dezelfde muziek afspelen in alle zones (Alle zones Stereo)” (🔑 blz. 105)



Afstemmen door de radiofrequentie in te voeren (Direct afstemmen)

U kunt de ontvangende frequentie invoeren om er direct op af te stemmen.

- 1 Druk tijdens de FM-ontvangst op OPTION.**
Het scherm met het optiemenu wordt weergegeven.
- 2 Gebruik de cursortoetsen omhoog/omlaag om “Direct afstemmen” te selecteren en druk daarna op ENTER.**
Het scherm waarin u de frequentie kunt invoeren, wordt weergegeven.
- 3 Gebruik de cursortoetsen omhoog/omlaag om een nummer te selecteren en druk daarna op cursortoets rechts.**
 - Indien de cursortoets links wordt ingedrukt, wordt de direct voorafgaand invoer geannuleerd.
- 4 Herhaal stap 3 en voer de frequentie in van de radiozender die u wilt beluisteren.**
- 5 Als de instelling is voltooid, drukt u op ENTER.**
Er wordt afgestemd op de vooraf ingestelde frequentie.

RDS-zoekfunctie

RDS is een zendservice die een zender in staat stelt extra informatie mee te zenden met het normale radioprogrammasignaal.

Gebruik deze functie om automatisch af te stemmen op FM-zenders die een bepaalde RDS-service aanbieden.

De RDS-functie werkt alleen wanneer u RDS-compatibele zenders ontvangt.

- 1 Druk tijdens de FM-ontvangst op OPTION.**
Het scherm met het optiemenu wordt weergegeven.
- 2 Gebruik de cursortoetsen omhoog/omlaag om “RDS-zoekfunctie” te selecteren en druk daarna op ENTER.**
- 3 Druk op ENTER.**
Het zoeken naar RDS-zenders begint automatisch.



- Als u cursortoets links/rechts binnen 5 seconden nadat de zendernaam op het display wordt getoond, gebruikt, kunt u een andere zender zoeken.



PTY-zoekfunctie

Gebruik deze functie om RDS-zenders te zoeken die een bepaald programmatype (PTY) uitzenden.

PTY geeft het RDS-programmatype aan.

In het onderstaande vindt u een overzicht van de beschikbare programmatypes met de daarbij behorende aanduidingen:

NEWS	Nieuws	WEATHER	Weer
AFFAIRS	Actualiteiten	FINANCE	Financieel
INFO	Informatie	CHILDREN	Kinderprogramma
SPORT	Sport	SOCIAL	Sociale onderwerpen
EDUCATE	Opvoeding	RELIGION	Godsdienst
DRAMA	Drama	PHONE IN	Inbelprogramma
CULTURE	Cultuur	TRAVEL	Reisprogramma
SCIENCE	Wetenschap	LEISURE	Vrije tijd
VARIED	Allerlei	JAZZ	Jazz-muziek
POP M	Popmuziek	COUNTRY	Country-muziek
ROCK M	Rockmuziek	NATION M	Nationale muziek
EASY M	Easy-Listening muziek	OLDIES	Gouwe ouwe
LIGHT M	Licht klassiek	FOLK M	Folk-muziek
CLASSICS	Zwaar klassiek	DOCUMENT	Documentaires
OTHER M	Andere muziek		

- 1 Druk tijdens de FM-ontvangst op OPTION.**
Het scherm met het optiemenu wordt weergegeven.
- 2 Gebruik de cursortoetsen omhoog/omlaag om “PTY-zoekfunctie” te selecteren en druk daarna op ENTER.**
- 3 Gebruik de cursortoetsen omhoog/omlaag om het gewenste programmatype op te roepen.**
- 4 Druk op ENTER.**
Het PTY-zoeken begint automatisch.



- Als u cursortoets links/rechts binnen 5 seconden nadat de zendernaam op het display wordt getoond, gebruikt, kunt u een andere zender zoeken.



TP-zoekfunctie

TP geeft programma's aan die verkeersinformatie uitzenden.

Hiermee kunt u snel de verkeersomstandigheden bij u in de buurt controleren voordat u van huis gaat.

Gebruik deze functie om RDS-zenders te vinden die verkeersinformatie (TP-zenders) uitzenden.

1 Druk tijdens de FM-ontvangst op OPTION.

Het scherm met het optiemenu wordt weergegeven.

2 Gebruik de cursortoetsen omhoog/omlaag om "TP-zoekfunctie" te selecteren en druk daarna op ENTER.

3 Druk op ENTER.

Het TP-zoeken begint automatisch.



- Als u cursortoets links/rechts binnen 5 seconden nadat de zendernaam op het display wordt getoond, gebruikt, kunt u een andere zender zoeken.

Radiotekst

Met RT kan de RDS-zender tekstberichten uitzenden die op de display kunnen worden getoond.

Wanneer radiotekst wordt ontvangen, verschijnt "Radiotekst" op de display.

1 Druk tijdens de FM-ontvangst op OPTION.

Het scherm met het optiemenu wordt weergegeven.

2 Gebruik de cursortoetsen omhoog/omlaag om "Radiotekst" te selecteren en druk daarna op ENTER.

3 Gebruik de cursortoetsen links/rechts om "Aan" te selecteren en druk daarna op ENTER.

- Bij ontvangst van een RDS-zender verschijnt de tekstdata van de zender op het display.
- Wanneer er geen radiotekst wordt uitgezonden, verschijnt de melding "NO TEXT DATA".



De afstemmodus wijzigen (Afstemmodus)

U kunt de modus voor het afstemmen op FM-zenders wijzigen. Als u niet automatisch kunt afstemmen met de modus "Automatisch", wijzigt u de modus naar "Handmatig" en stemt u handmatig af.

- 1 Druk tijdens de FM-ontvangst op OPTION.**
Het scherm met het optiemenu wordt weergegeven.
- 2 Gebruik de cursortoetsen omhoog/omlaag om "Afstemmodus" te selecteren en druk daarna op ENTER.**
- 3 Gebruik de cursortoetsen links/rechts om de Afstemmodus te selecteren en druk dan op ENTER.**

Automatisch:	Een ontvangbare radiozender automatisch zoeken en erop afstemmen.
Handmatig:	Wijzig de frequentie handmatig met één stap telkens wanneer op de knop wordt gedrukt.

Afstemmen op zenders en automatisch voorkeuzezenders instellen (Auto voorkeuzegeh.)

U kunt maximaal 56 zenders automatisch opnieuw laten instellen.

- 1 Druk tijdens de FM-ontvangst op OPTION.**
Het scherm met het optiemenu wordt weergegeven.
 - 2 Gebruik de cursortoetsen omhoog/omlaag om "Auto voorkeuzegeh." te selecteren en druk daarna op ENTER.**
 - 3 Druk op ENTER.**
Het toestel begint automatisch met het afstemmen op radiozenders en het instellen van voorkeuzezenders.
 - Wanneer het instellen van de voorkeuzezenders is voltooid, wordt de melding "Voltooid" ongeveer 5 seconden weergegeven en wordt het scherm met het optiemenu uitgeschakeld.
-  • Het voorkeuzegeheugen wordt overschreven.



Luisteren naar DAB-uitzendingen

- 1 **Sluit de antenne aan.** (“Een DAB-/FM-antenne aansluiten” (🔧 blz. 44))
- 2 **Druk op TUNER om de ingangsbron over te schakelen naar “Tuner”.**
- 3 **Druk op OPTION.**
Het scherm met het optiemenu wordt weergegeven.
- 4 **Gebruik de cursortoetsen omhoog/omlaag om “FM/DAB” te selecteren en druk daarna op ENTER.**
Dit toont het invoerscherm van de ontvangstband.
- 5 **Gebruik de cursortoetsen links/rechts om “DAB” te selecteren en druk daarna op ENTER.**

FM:	Wanneer u een FM-uitzending beluistert.
DAB:	Wanneer u een DAB-uitzending beluistert.

- Er wordt automatisch naar DAB-stations gezocht wanneer DAB na aanschaf voor het eerst wordt geselecteerd.

[TV-scherm]

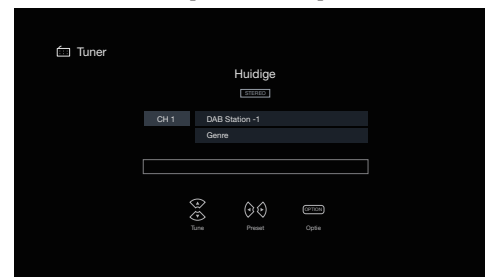

[Display van dit toestel]

01 DAB Station1

- 6 **Druk op TUNE + of TUNE – om de zender waarnaar u wilt luisteren, te selecteren.**

Bedieningstoetsen	Functie
TUNE +, –	Hiermee selecteert u de radiozender (omhoog/omlaag)
BAND	Schakelen tussen FM en DAB
MODE	De afstemmodus schakelen
MEMORY	Voorkeuzezenders registreren
CH/PAGE ▲▼	Hiermee selecteert u de voorkeuzezenders
Cursor omhoog/omlaag	Hiermee selecteert u de radiozender (omhoog/omlaag)
Cursortoets links/rechts	Hiermee selecteert u de voorkeuzezenders



■ Bewerkingen die toegankelijk zijn via het optiemenu

- “DAB-zenders automatisch scannen (Auto Scan)” (☞ blz. 72)
- “De ontvangstintensiteit van zenders controleren (Hulp bij afstemmen)” (☞ blz. 73)
- “De volgorde van de zender instellen (Station volgorde)” (☞ blz. 73)
- “Het dynamisch bereik comprimeren (DRC)” (☞ blz. 74)
- “De DAB-instellingen opnieuw instellen (DAB initialiseren)” (☞ blz. 74)
- “De huidige FM/DAB-zender instellen als voorkeuzezender (Voorkeuzegeheugen)” (☞ blz. 75)
- “Een naam geven aan de voorkeuzezender (Voorkeuzenaam)” (☞ blz. 76)
- “Voorkeuzezenders overslaan (Voorkeuze oversl.)” (☞ blz. 77)
- “De toon aanpassen (Klank)” (☞ blz. 102)
- “Uw gewenste video weergeven tijdens de audioweergave (Video select)” (☞ blz. 104)
- “Dezelfde muziek afspelen in alle zones (Alle zones Stereo)” (☞ blz. 105)

DAB-zenders automatisch scannen (Auto Scan)

Deze functie scant automatisch DAB-stations en maakt een lijst van diensten die kunnen worden ontvangen.

- 1 Druk tijdens de DAB-ontvangst op OPTION.**
Het scherm met het optiemenu wordt weergegeven.
- 2 Gebruik de cursortoetsen omhoog/omlaag om “Auto Scan” te selecteren en druk daarna op ENTER.**
- 3 Druk op ENTER.**
De eenheid start het scannen van DAB-stations.



De ontvangstintensiteit van zenders controleren (Hulp bij afstemmen)

De ontvangstintensiteit van de momenteel afgestemde frequentie wordt weergegeven. Gebruik dit als uw voorkeuzender niet kan worden ontvangen.

- 1 Druk tijdens de DAB-ontvangst op OPTION.**
Het scherm met het optiemenu wordt weergegeven.
- 2 Gebruik de cursortoetsen omhoog/omlaag om “Hulp bij afstemmen” te selecteren en druk daarna op ENTER.**
- 3 Gebruik de cursortoetsen omhoog/omlaag om een frequentie te selecteren waarop moet worden afgestemd. Het duurt 4 - 5 seconden om het niveau van het ontvangstsignaal correct weer te geven na het selecteren van een frequentie.**
- 4 Pas indien nodig de positie van de antenne aan zodat het ontvangstsignaal voorbij “5” gaat.**
De zender kan nu worden ontvangen.
- 5 Druk op ENTER.**
Selecteer een station.



- Stations die u eerder hebt geselecteerd, kunnen opnieuw worden geselecteerd door op de afstandsbediening op TUNE + of TUNE – te drukken.

De volgorde van de zender instellen (Station volgorde)

Selecteer de voorkeursvolgorde in de dienstenlijst die is gemaakt door de functie Auto scan.

- 1 Druk tijdens de DAB-ontvangst op OPTION.**
Het scherm met het optiemenu wordt weergegeven.
- 2 Gebruik de cursortoetsen omhoog/omlaag om “Station volgorde” te selecteren en druk daarna op ENTER.**
- 3 Gebruik de cursortoetsen links/rechts om de voorkeur van uw volgorde te selecteren.**

Alfanumeriek (standaard):	In alfabetische volgorde.
Multiplex:	In volgorde van frequentie.



Het dynamisch bereik comprimeren (DRC)

Compressie van dynamisch bereik (verschil tussen harde en zachte geluiden).

- 1 Druk tijdens de DAB-ontvangst op OPTION.**
Het scherm met het optiemenu wordt weergegeven.
- 2 Gebruik de cursortoetsen omhoog/omlaag om “DRC” te selecteren en druk daarna op ENTER.**
- 3 Gebruik de cursortoetsen links/rechts om het compressieniveau te selecteren.**

1 / 1/2 / Uit (standaard: 1)

De DAB-instellingen opnieuw instellen (DAB initialiseren)

Wanneer de “DAB initialiseren”-procedure wordt uitgevoerd, worden alle DAB-instellingen opnieuw ingesteld.

- 1 Druk tijdens de DAB-ontvangst op OPTION.**
Het scherm met het optiemenu wordt weergegeven.
- 2 Gebruik de cursortoetsen omhoog/omlaag om “DAB initialiseren” te selecteren en druk daarna op ENTER.**
- 3 Gebruik de cursortoetsen links/rechts om “Reset” te selecteren en druk daarna op ENTER.**

Alle DAB-instellingen worden opnieuw ingesteld naar de standaard fabriekswaarden.



- Nadat “DAB initialiseren” is voltooid, start de Auto Scan-functie automatisch en wordt een lijst van diensten gemaakt.



De huidige FM/DAB-zender instellen als voorkeuzezender (Voorkeuzegeheugen)

Uw favoriete radiozenders kunnen in het voorkeuzegeheugen worden opgeslagen om het afstemmen op deze zenders te vereenvoudigen. Er kunnen maximaal 56 voorkeuzezenders worden opgeslagen. De vooraf ingestelde functie wordt gedeeld door FM en DAB.

- 1 Stem af op de zender die u als voorkeuzezender wilt opslaan.** (“Luisteren naar FM-uitzendingen” (🔊 blz. 65), “Luisteren naar DAB-uitzendingen” (🔊 blz. 71))
- 2 Druk op OPTION.**
Het scherm met het optiemenu wordt weergegeven.
- 3 Gebruik de cursortoetsen omhoog/omlaag om “Voorkeuzegeheugen” te selecteren en druk daarna op ENTER.**
De lijst met al ingestelde voorkeuzezenders wordt weergegeven.
- 4 Gebruik de cursortoetsen omhoog/omlaag om het kanaal te selecteren dat u als voorkeuzezender wilt instellen en druk dan op ENTER.**
Het huidige zendstation dat als voorkeuzezender is ingesteld.
 - Herhaal de stappen 1 t/m 4 om andere voorkeuzezenders in te programmeren.



- U kunt een voorkeuzezender instellen door op de afstandsbediening op MEMORY te drukken.
 1. Stem af op de zender die u als voorkeuzezender wilt opslaan. (“Luisteren naar FM-uitzendingen” (🔊 blz. 65), “Luisteren naar DAB-uitzendingen” (🔊 blz. 71))
 2. Druk op MEMORY.
 3. Gebruik de cursortoetsen omhoog/omlaag om het kanaal te selecteren dat u als voorkeuzezender wilt instellen.
 4. Druk op MEMORY.

Kanaal	Standaard instellingen
1 – 8	87,50 / 89,10 / 98,10 / 108,00 / 90,10 / 90,10 / 90,10 / 90,10 / 90,10 MHz
9 – 16	90,10 / 90,10 / 90,10 / 90,10 / 90,10 / 90,10 / 90,10 / 90,10 / 90,10 MHz
17 – 24	90,10 / 90,10 / 90,10 / 90,10 / 90,10 / 90,10 / 90,10 / 90,10 / 90,10 MHz
25 – 32	90,10 / 90,10 / 90,10 / 90,10 / 90,10 / 90,10 / 90,10 / 90,10 / 90,10 MHz
33 – 40	90,10 / 90,10 / 90,10 / 90,10 / 90,10 / 90,10 / 90,10 / 90,10 / 90,10 MHz
41 – 48	90,10 / 90,10 / 90,10 / 90,10 / 90,10 / 90,10 / 90,10 / 90,10 / 90,10 MHz
49 – 56	90,10 / 90,10 / 90,10 / 90,10 / 90,10 / 90,10 / 90,10 / 90,10 / 90,10 MHz



Luisteren naar voorkeuzezenders

- 1 Gebruik CH/PAGE ▲▼ om de gewenste voorkeuzezender te selecteren.**



- U kunt ook voorkeuzezenders selecteren door op het hoofdtoestel op TUNER PRESET CH + of TUNER PRESET CH – te drukken.

Een naam geven aan de voorkeuzezender (Voorkeuzenaam)

U kunt de naam voor de voorkeuzezender instellen of wijzigen.
U kunt maximaal 8 tekens invoeren.

- 1 Druk tijdens de FM-ontvangst op OPTION.**
Het scherm met het optiemenu wordt weergegeven.
- 2 Gebruik de cursortoetsen omhoog/omlaag om “Voorkeuzenaam” te selecteren en druk daarna op ENTER.**
Het scherm “Voorkeuzenaam” wordt weergegeven.

- 3 Gebruik de cursortoetsen links/rechts om de groep te selecteren van de zender waaraan u een naam wilt geven.**
- 4 Gebruik de cursortoetsen omhoog/omlaag om de zender die u een naam wilt geven, te selecteren en druk dan op ENTER.**
- 5 Gebruik de cursortoetsen omhoog/omlaag om een naamlabel te selecteren en druk vervolgens op ENTER.**
Het scherm waarin u de Voorkeuzenaam kunt bewerken, wordt weergegeven.
 - Als u “Stand inst” selecteert, keert het toestel terug naar de frequentieweergave.
- 6 Voer de tekens in en druk vervolgens op “OK”.**
- 7 Druk op OPTION om terug te keren naar het vorige scherm.**



Voorkeuzezenders overslaan (Voorkeuze oversl.)

Voer Auto voorkeuzegeheugen in om alle zenders die in het geheugen kunnen worden ontvangen, op te slaan. Het selecteren van een zender wordt gemakkelijker door onnodige geheugens over te slaan.

1 Druk tijdens de FM-ontvangst op OPTION.

Het scherm met het optiemenu wordt weergegeven.

2 Gebruik de cursortoetsen omhoog/omlaag om "Voorkeuze oversl." te selecteren en druk daarna op ENTER.

Het scherm voor het "Voorkeuze oversl." wordt weergegeven.

3 De zenders instellen die u wilt overslaan volgens groepen

- ① Gebruik de cursortoetsen links/rechts om de groep zenders te selecteren die u wilt overslaan.
- ② Druk op de cursortoets Omhoog om "Stel * - * in op overslaan" te selecteren en druk dan op ENTER.
Sla alle zenders over die in de geselecteerde groep "* - *" zijn opgenomen.
(* is het geselecteerde groepsnummer.)

De zenders instellen die u wilt overslaan volgens zender

- ① Gebruik de cursortoetsen links/rechts om de groep zenders te selecteren die u wilt overslaan.
- ② Gebruik de cursortoetsen omhoog/omlaag om de zender die u wilt overslaan, te selecteren.
- ③ Gebruik de cursortoetsen links/rechts om "Overslaan" te selecteren.
De zender die u hebt geselecteerd, wordt niet weergegeven.

4 Druk op OPTION om terug te keren naar het vorige scherm.



Annuleren Voorkeuze oversl.

- 1** Gebruik de cursortoetsen links/rechts terwijl het scherm “Voorkeuze oversl.” wordt weergegeven, om een groep te selecteren die een zender bevat waarvoor het overslaan moet worden geannuleerd.
- 2** Gebruik de cursortoetsen omhoog/omlaag om een zender te selecteren waarvoor het overslaan moet worden geannuleerd.
- 3** Gebruik de cursortoetsen links/rechts om “Aan” te selecteren.
Het overslaan wordt geannuleerd.

OPMERKING

- “Voorkeuze oversl.” kan niet worden geannuleerd voor groepen.



Luisteren naar internetradio

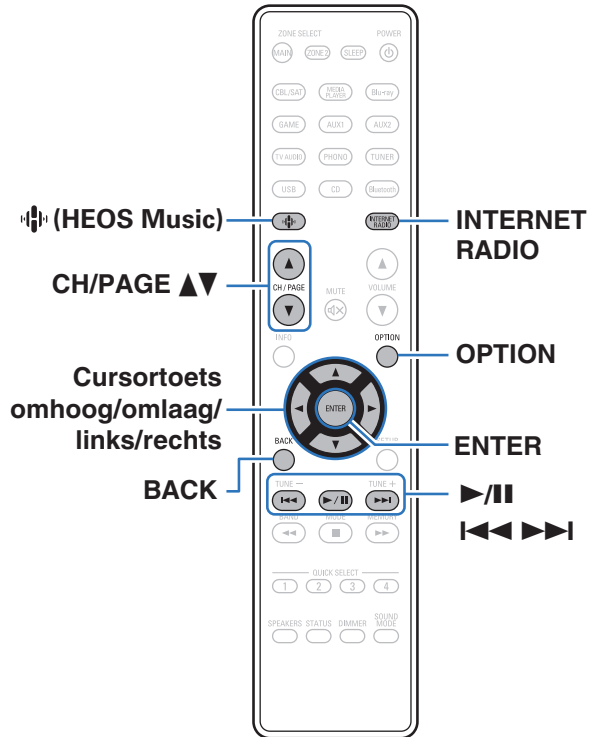

- Internetradio verwijst naar radioprogramma's die via internet worden uitgezonden. Er kan worden afgestemd op internetradiozenders van over de gehele wereld.
- De lijst van Internet Radiozenders op dit toestel is de database service die door de TunIn Radiodienst wordt geleverd.
- Dit zijn de audioformaattypen en -specificaties die door dit toestel worden ondersteund voor weergave. Zie "Internet-radio afspelen" (☞ blz. 207) voor details.

- WMA
- MP3
- MPEG-4 AAC





Luisteren naar internetradio

1 Druk op INTERNET RADIO.

- U kan ook op  (HEOS Music) duwen. Gebruik de cursortoetsen omhoog/omlaag om "Tuneln internetradio" te selecteren en druk vervolgens op ENTER.

2 Selecteer de aansluiting die u wilt afspelen.

Bedieningstoetsen	Functie
 *	Weergave / Pauze
 *	Naar vorige/volgende track springen
CH/PAGE 	Naar vorige/volgende pagina in de lijstweergave gaan

* Ingeschakeld bij het weergeven van Podcasts.









- Telkens wanneer u op het hoofdtoestel op de knop STATUS drukt, schakelt het display tussen de tracktitel en de naam van de radiozender.

OPMERKING

- De databaseservice voor radiozenders kan zonder voorafgaande kennisgeving worden gestopt of op een andere wijze onbeschikbaar worden gemaakt.

■ Bewerkingen die toegankelijk zijn via het optiemenu

- "Toevoegen aan HEOS Favorieten" ( blz. 100)
- "De geluidsuitvoerbalans tussen de linker- en rechterluidsprekers aanpassen (Balans)" ( blz. 100)
- "De subwooferuitvoer aanpassen (Subwoofer)" ( blz. 101)
- "De toon aanpassen (Klank)" ( blz. 102)
- "Audiovertraging aanpassen (Audiovertraging)" ( blz. 103)
- "Uw gewenste video weergeven tijdens de audioweergave (Video select)" ( blz. 104)
- "Dezelfde muziek afspelen in alle zones (Alle zones Stereo)" ( blz. 105)



Bestanden die op een PC of NAS zijn opgeslagen, afspelen

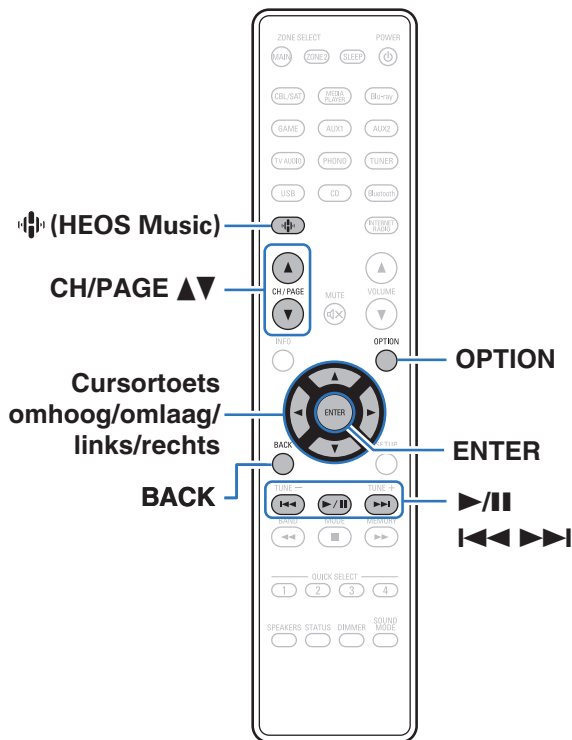

- Dit toestel kan muziekbestanden en afspeellijsten (m3u, wpl) afspelen van DLNA compatibele servers inclusief van Pc's en NAS-toestellen op uw netwerk.
- Ondersteunde bestandsformaten:
Zie "Bestanden die op een PC of NAS zijn opgeslagen, afspelen" (blz. 206) voor meer informatie.

- WMA
- MP3
- WAV
- MPEG-4 AAC
- FLAC
- Apple Lossless
- DSD



Bestanden die op een PC of NAS zijn opgeslagen, afspelen

Gebruik deze procedure om muziekbestanden of afspeellijsten af te spelen die opgeslagen zijn op DLNA serverbestanden op uw lokaal netwerk.

1 Druk op (HEOS Music).

Als er een weergavegeschiedenis aanwezig is, wordt de laatste internetradiozender of het laatste nummer afgespeeld. Als u opnieuw op  (HEOS Music) drukt, verschijnt het hoofdmenu van HEOS Music.

2 Gebruik de cursortoetsen omhoog/omlaag om “Muziekservern” te selecteren en druk vervolgens op ENTER.

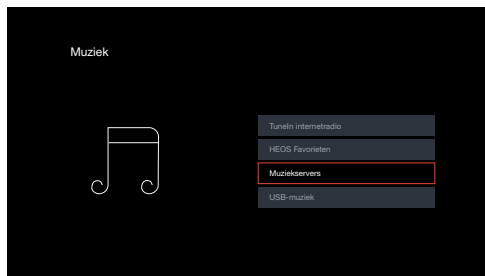

3 Selecteer de naam van uw netwerkcomputer of NAS (Network Attached Storage) server.

4 Blader door de muziek op uw PC/NAS en selecteer iets om af te spelen.



- Wanneer je iets selecteert om af te spelen, wordt er gevraagd hoe je je muziek in de wachtrij wil plaatsen.

Nu afspelen:	Voegt het item toe aan de wachtrij na het huidige nummer en speelt het geselecteerde item meteen.
---------------------	---

Nu afspelen en wachtrij vervangen:	Wist de wachtrij en speelt meteen het geselecteerde item.
---	---

Volgende afspelen:	Voegt het item toe aan de wachtrij na het huidige nummer en speelt het wanneer het huidige nummer is afgelopen.
---------------------------	---

Toevoegen aan einde van wachtrij:	Voegt het item toe aan het einde van de wachtrij.
--	---

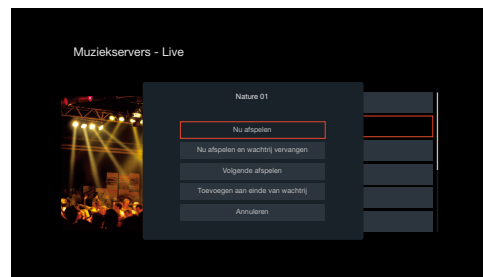

5 Gebruik de cursortoetsen omhoog/omlaag om “Nu afspelen” of “Nu afspelen en wachtrij vervangen” te selecteren en druk vervolgens op ENTER.

Afspelen begint.

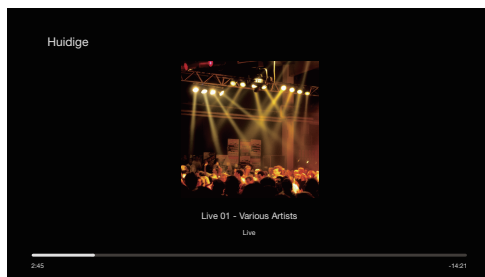

Bedieningstoetsen	Functie
▶/	Weergave / Pauze
◀◀▶▶▶▶	Vorige / volgende
CH/PAGE ▲▼	Naar vorige/nexte pagina in de lijstweergave gaan



- Telkens wanneer u op het hoofdtoestel op de knop STATUS drukt, schakelt het display tussen de tracktitel, de artiestnaam en de albumtitel.
- Wanneer een WMA (Windows Media Audio), MP3 of MPEG-4 AAC-bestand album art informatie bevat, kan de album art worden getoond worden terwijl het muziekbestand wordt afgespeeld.
- Bij gebruik van Windows Media Player versie 11 of later, kan de album art voor WMA -bestanden worden getoond.

OPMERKING

- Wanneer u muziekbestanden afspeelt met uw pc of NAS, verbonden via een draadloos LAN, kan audio worden onderbroken, afhankelijk van uw draadloze LAN-omgeving. Maak in dat geval een verbinding met een bekabeld LAN.
- De volgorde waarin de tracks/bestanden worden afgespeeld hangt af van de specificaties van de server. Als door de serverspecificaties de tracks/bestanden niet alfabetisch worden weergegeven, kan het zoeken op de eerste letter niet goed werken.



■ Bewerkingen die toegankelijk zijn via het optiemenu

- “De geluidsuitvoerbalans tussen de linker- en rechterluidsprekers aanpassen (Balans)” (🔧 blz. 100)
- “De subwooferuitvoer aanpassen (Subwoofer)” (🔧 blz. 101)
- “De toon aanpassen (Klank)” (🔧 blz. 102)
- “Audiovertraging aanpassen (Audiovertraging)” (🔧 blz. 103)
- “Uw gewenste video weergeven tijdens de audioweergave (Video select)” (🔧 blz. 104)
- “Dezelfde muziek afspelen in alle zones (Alle zones Stereo)” (🔧 blz. 105)



Het verkrijgen van HEOS App

U kan gebruik maken van vele online muziek streamingdiensten vanaf de HEOS App. Afhankelijk van uw geografische locatie, zijn er verschillende opties om uit te kiezen.

Download de HEOS App voor iOS of Android door op App Store, Google Play store of Amazon Appstore te zoeken naar "HEOS".



HEOS-account

HEOS-accounts kunnen worden geregistreerd door op het tabblad “Muziek” - “Instellingen” pictogram  te drukken in de HEOS App.

Zodra u uw HEOS-account aanmaakt of erbij aanmeldt, kunt u de functie HEOS Favorieten gebruiken voor het opslaan en oproepen van uw favoriete streaming radiozenders met de gebruikersinterface op het scherm op uw stereo ontvanger.

■ Wat is een HEOS-account?

Een HEOS-account is een hoofdaccount of “sleutelhanger” voor het beheer van al uw HEOS muziekdiensten met één gebruikersnaam en wachtwoord.

■ Waarom heb ik een HEOS-account nodig?

Met de HEOS-account hoeft u geen loginnamen en wachtwoorden voor je muziekdiensten maar één keer te geven. Zo kunt u gemakkelijk en snel gebruik maken van meerdere controle apps op verschillende apparaten.

Je logt gewoon in op je HEOS-account op eender welk apparaat en je krijgt toegang tot al je muziekgerelateerde diensten, je afspeelgeschiedenis en eigen afspeellijsten, zelfs als je in het huis van een vriend naar muziek luistert op hun HEOS systeem.

■ Aanmelden voor HEOS-account

Je zal instructies krijgen om aan te melden voor een HEOS-account de eerste keer dat je probeert toegang te krijgen tot eender welke muziekdienst van het hoofd “Muziek” menu van de HEOS App.

■ Uw HEOS-account wijzigen

- 1** Tik op het “Muziek” tabblad.
- 2** Selecteer het Instellingen icoon  in de linker bovenhoek van het scherm.
- 3** Selecteer “HEOS-account”.
- 4** Verander uw locatie, verander uw paswoord, verwijder uw account of meld je af van je account.



- Dit toestel synchroniseert automatisch wanneer u uw instellingen wijzigt of afmeldt van uw account in de HEOS App.



Spelen van streaming muziekdiensten

Een muziekdienst is een online muziekbedrijf dat toegang tot omvangrijke muziekcollecties biedt via gratis en/of betalende abonnementen. Afhankelijk van uw geografische locatie, zijn er verschillende opties om uit te kiezen.

OPMERKING

- De HEOS-app en het merk zijn niet verwant met een fabrikant van elk mobiel apparaat. Beschikbaarheid van muziekdiensten kan verschillen per regio. Niet alle diensten zijn beschikbaar op het ogenblik van de aankoop. Sommige diensten kunnen af en toe worden toegevoegd of stopgezet op basis van beslissingen van leveranciers van muziekdiensten of andere.

■ Een kamer/apparaat selecteren

- 1 Tik op het tabblad “Ruimtes” en selecteer “Denon DRA-900H” als er meerdere producten met ingebouwde HEOS zijn.



- Tik op het potloodpictogram  in de rechterbovenhoek om naar de bewerkingsmodus over te schakelen. Je kan de weergegeven naam veranderen.

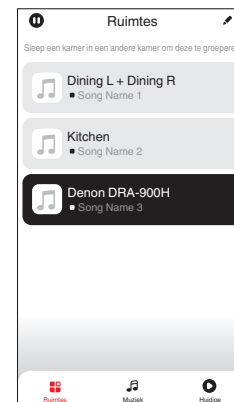

■ Het selecteren van het muziknummer of de zender uit muziekbronnen

1 Tik op het “Muziek” tabblad en selecteer een muziekbron.



- Het kan zijn dat niet alle weergegeven muziekdiensten op uw locatie beschikbaar zijn.

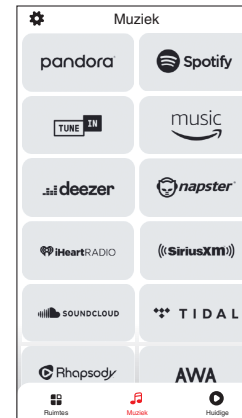

2 Blader door de af te spelen muziek.

Na het selecteren van een muzieknnummer of radiostation zal de app automatisch naar het “Huidig nummer” scherm gaan.



- Wanneer u een muzieknnummer uitkiest, wordt u gevraagd hoe u uw muziek op rij wilt stellen.

Nu afspelen:	Voegt het item toe aan de wachtrij na het huidige nummer en speelt het geselecteerde item meteen.
Nu afspelen en wachtrij vervangen:	Wist de wachtrij en speelt meteen het geselecteerde item.
Volgende afspelen:	Voegt het item toe aan de wachtrij na het huidige nummer en speelt het wanneer het huidige nummer is afgelopen.
Toevoegen aan einde van wachtrij:	Voegt het item toe aan het einde van de wachtrij.



- Wanneer u een radiostation uitkiest, worden de volgende items weergegeven.

Nu afspelen:	Speelt onmiddellijk het geselecteerde item af.
Voeg toe aan HEOS Favorieten:	Toevoegen aan HEOS-favorieten.

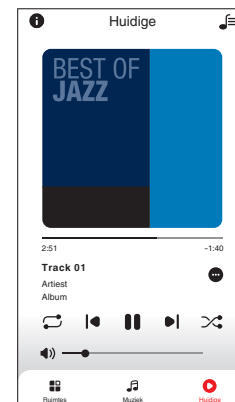
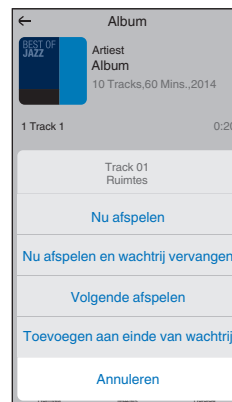

Luisteren naar dezelfde muziek in meerdere ruimtes

Dit systeem is een audio-systeem voor meerdere kamers. U kunt een of meer HEOS-groepen maken om audioweergave tussen meerdere producten met ingebouwde HEOS automatisch te synchroniseren. Hierdoor wordt de muziek perfect synchroon afgespeeld in verschillende kamers en dat altijd met een fantastische geluid! U kunt probleemloos tot 32 producten in totaal toevoegen aan uw systeem. U kunt tot 16 individuele producten groeperen om ze volledig synchroon hetzelfde nummer te laten afspelen.

■ Groeperen van kamers

- 1** Druk en hou uw vinger vast op een kamer waar geen muziek afgespeeld wordt.
- 2** Sleep het naar de kamer waar muziek afgespeeld wordt en hef uw vinger op.
- 3** De twee kamers worden samen gegroepeerd in een enkele groep en beide kamers zullen dezelfde muziek perfect synchroon spelen.

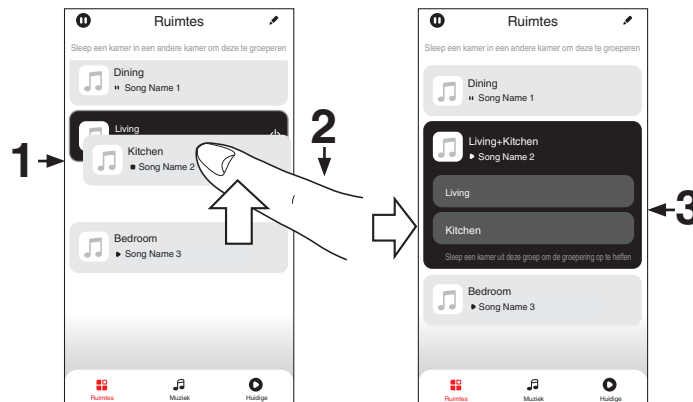

■ Degroeperen van kamers

- 1 Druk en hou uw vinger vast op de kamer die u van de groep wil verwijderen.
- 2 Sleep het uit de groep en hef uw vinger op.

OPMERKING

- Je kan de eerste kamer die begonnen is met de muziek te spelen voor het groeperen, niet uit de groep verwijderen.

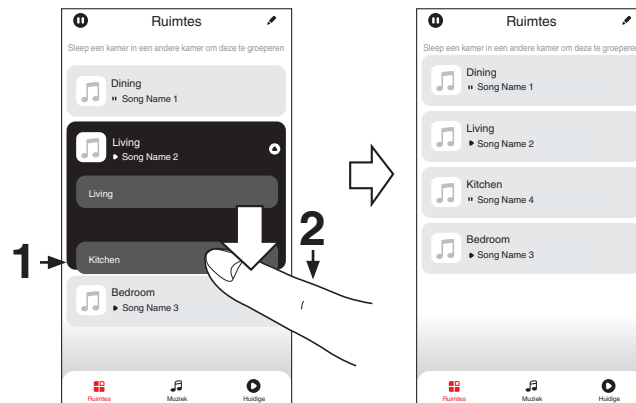

■ Alle kamers groeperen (feestmodus)

Je kan gemakkelijk 16 groepen samen groeperen in Feestmodus door middel van een “knijp” beweging.

- 1** Plaats twee vingers op het scherm over de lijst van kamers.
- 2** Knijp je twee vingers snel samen en laat los.
- 3** Alle kamers zullen samengebracht worden en dezelfde muziek zal perfect synchroon beginnen spelen.

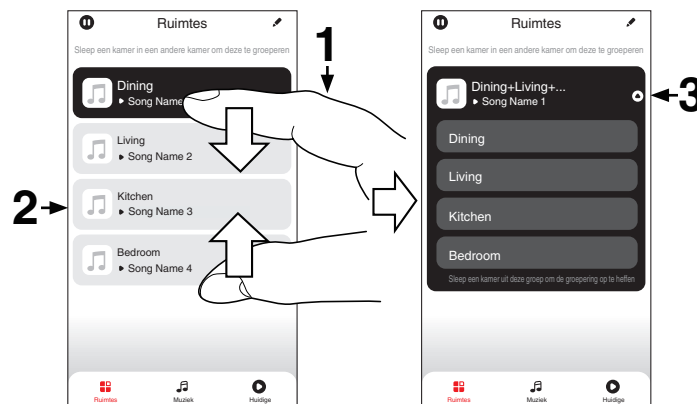

■ Degroeperen van alle kamers

Je kan gemakkelijk al je groepen degroeperen en Feestmodus verlaten door middel van een “spreid” beweging.

- 1** Plaats twee vingers dicht bij elkaar op het scherm over de lijst van kamers.
- 2** Spreid je twee vingers snel weg van elkaar en laat los.
- 3** Al je kamers zullen gedegroepeerd zijn.

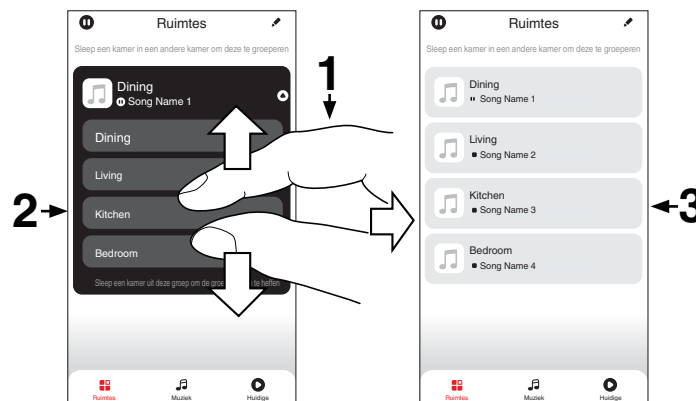

AirPlay-functie

Muziekbestanden die op uw iPhone, iPod touch, iPad of iTunes zijn opgeslagen, kunnen worden opgespeeld op dit toestel via het netwerk.



- De ingangsbron wordt overgeschakeld naar "HEOS Music" wanneer het afspelen van AirPlay wordt gestart.
- U kunt het afspelen van AirPlay stoppen door een andere ingangsbron te kiezen.
- Druk op STATUS van het hoofdtoestel om de titels van liedjes en artiestnamen te tonen.
- Voor informatie over de manier waarop u iTunes moet gebruiken, kunt u ook Help voor iTunes raadplegen.
- Het scherm kan verschillen, afhankelijk van de versie van het Besturingssysteem en de software.

Dit apparaat ondersteunt AirPlay 2.

Synchroniseer meerdere met AirPlay 2 compatibele apparaten of luidsprekers voor simultane weergave.



- Dit toestel ondersteunt AirPlay 2 en vereist iOS 11.4 of een latere versie.

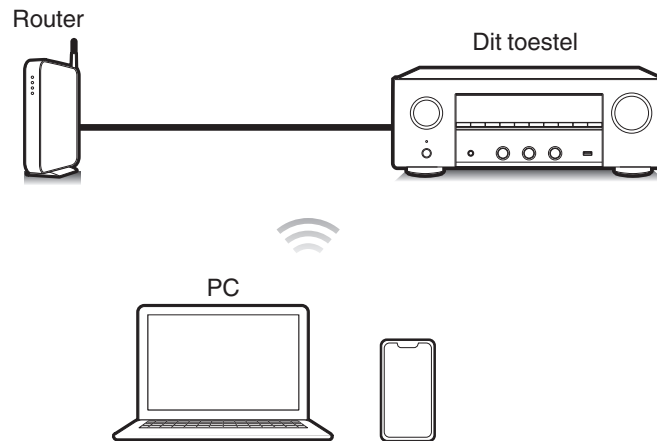

Nummers afspelen vanaf uw iPhone, iPod touch of iPad

Update uw “iPhone/iPod touch/iPad” naar iOS 10.0.2. of latere versie voor het direct streamen van muziek van uw “iPhone/iPod touch/iPad” naar dit toestel.

- 1 Sluit uw iPhone, iPod touch of iPad Wi-Fi aan op hetzelfde netwerk als dit toestel.**
 - Raadpleeg de handleiding van uw apparaat voor details.
- 2 Speel het nummer af op uw iPhone, iPod touch of iPad.**
AirPlay pictogram wordt weergegeven op het scherm van de iPhone, iPod touch of iPad.
- 3 Tik op het AirPlay-pictogram en selecteer dit toestel.**

[Voorbeeld] iOS 15

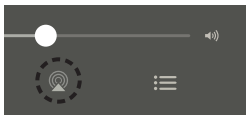

[Voorbeeld] iOS 10



iTunes-muziek afspelen met dit toestel

- 1 Installeer iTunes 10 of latere versie op de Mac of Windows PC die met het zelfde netwerk als voor dit toestel is verbonden.**
- 2 Schakel dit toestel in.**
Stel “Netwerkbediening” in op “Altijd aan” voor dit toestel. (👉 blz. 155)

OPMERKING

- Wanneer “Netwerkbediening” is ingesteld op “Altijd aan”, verbruikt het toestel meer stand-byvermogen.

- 3 Start iTunes en klik op het AirPlay-pictogram om het hoofdtoestel te selecteren.**

[Voorbeeld] iTunes



- 4 Kies een nummer en klik op afspelen in iTunes.**
De muziek wordt naar dit toestel gestuurd.



OPMERKING

- Bij weergave via de Airplay-functie wordt het geluid weergegeven met de volume-instelling van de iPhone, iPod Touch, iPad of iTunes. Verlaag derhalve het volume van de iPhone, iPod touch, iPad of iTunes voordat u de weergave start en stel daarna naar wens in.

Speel vanaf uw iPhone, iPod touch of iPad een nummer af op meerdere gesynchroniseerde apparaten (AirPlay 2)

Voor simultane weergave kunnen nummers op een iPhone, iPod touch of iPad met iOS 11.4 of een latere versie worden gesynchroniseerd met meerdere AirPlay 2 ondersteunende apparaten.

1 Speel het nummer af op uw iPhone, iPod touch of iPad.

AirPlay pictogram wordt weergegeven op het scherm van de iPhone, iPod touch of iPad.

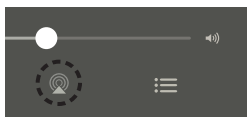

2 Tik op het AirPlay-pictogram en selecteer dit toestel.

Toont een lijst met apparaten en luidsprekers die op hetzelfde netwerk kunnen worden weergegeven.

- Bij apparaten die compatibel zijn met AirPlay 2 ziet u aan de rechterkant een cirkel.

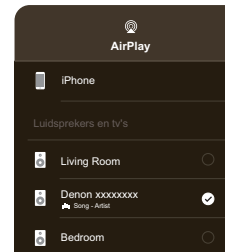

3 Tik op de apparaten of luidsprekers die u wilt gebruiken.

- U kunt meerdere met AirPlay 2 compatibele apparaten selecteren.

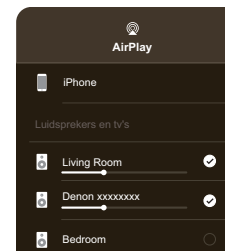

Spotify Connect-functie

Spotify is al de muziek die u ooit zult nodig hebben. Miljoenen nummers zijn onmiddellijk beschikbaar. Zoek gewoon de muziek waar u van houdt of laat het aan Spotify over om iets moois te spelen. Spotify werkt op uw telefoon, tablet, computer en thuisluidsprekers. U zult dus altijd de perfecte soundtrack hebben voor alles wat u doet. U kunt nu zowel met uw gratis account als met uw Premium-account genieten van Spotify. Gebruik uw telefoon, tablet of computer als een afstandsbediening voor Spotify.

Ga naar www.spotify.com/connect voor meer informatie.

De Spotify-software is onderhevig aan licenties van derden die u hier vindt:

www.spotify.com/connect/third-party-licenses

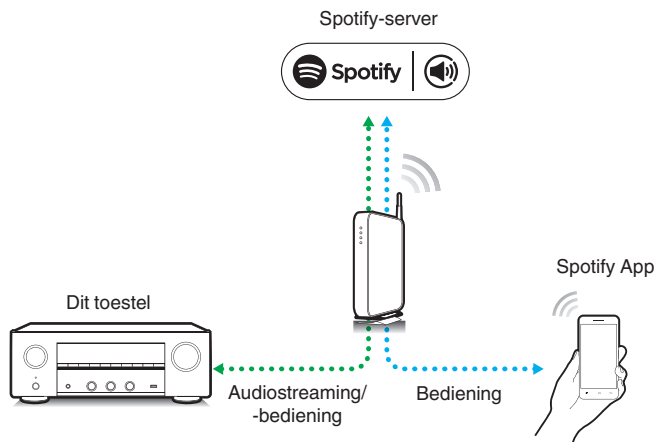

Spotify-muziek afspelen met dit toestel

Download de "Spotify App" vooraf naar uw Android- of iOSapparaat.

- 1** Sluit de Wi-Fi-instellingen van het iOS- of Androidapparaat aan binnen hetzelfde netwerk als dit toestel.
- 2** Start de Spotify App.
- 3** Speel de Spotifynummer af.
- 4** Tik op het pictogram Spotify  om het toestel te selecteren.

De muziek wordt naar dit toestel gestuurd.



Handige functies

Dit gedeelte beschrijft hoe u handige functies kunt gebruiken die voor elk invoerapparaat kunnen worden gebruikt.

Deze functies kunnen alleen worden ingesteld in de MAIN ZONE.

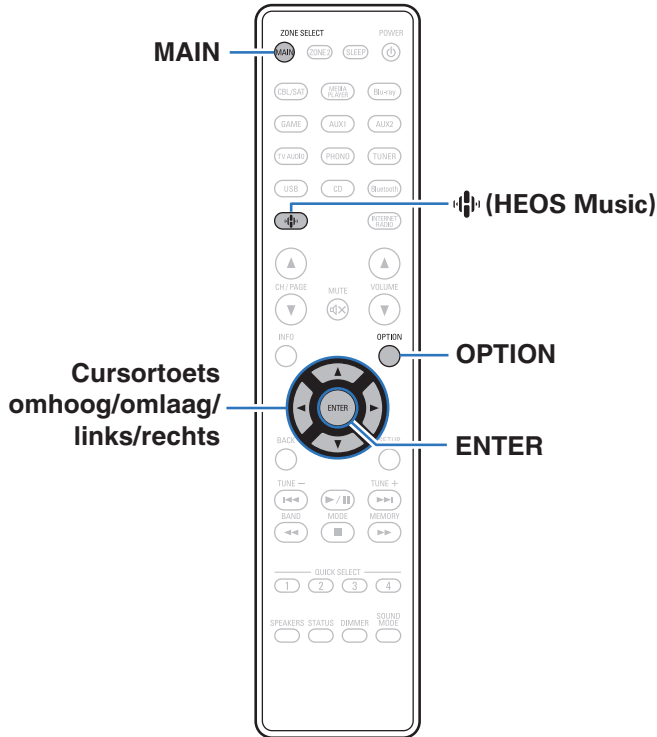

Afspelen HEOS Favorieten

Wanneer u de functie HEOS Favorieten voor de eerste keer gebruikt op dit toestel, maakt u een HEOS-account aan op de HEOS App of meldt u aan bij uw account.

Zodra u uw HEOS-account aanmaakt of erbij aanmeldt, kunt u de functie HEOS Favorieten gebruiken voor het opslaan en oproepen van uw favoriete streaming radiozenders met de gebruikersinterface op het scherm op uw stereo ontvanger.

1 Druk op (HEOS Music).

Als er een weergavegeschiedenis aanwezig is, wordt de laatste internetradiozender of het laatste nummer afgespeeld. Als u opnieuw op  (HEOS Music) drukt, verschijnt het hoofdmenu van HEOS Music.

2 Gebruik de cursortoetsen omhoog/omlaag om “HEOS Favorieten” te selecteren en druk daarna op ENTER.

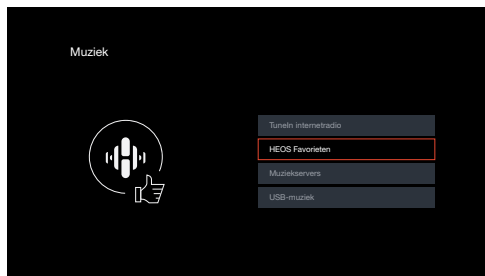

3 Blader door de inhoud en selecteer iets om af te spelen.



- “HEOS Favorieten - Gebruik HEOS app” wordt weergegeven wanneer dit toestel niet is gesynchroniseerd met een HEOS-account in de HEOS App.



Toevoegen aan HEOS Favorieten

- 1 Druk op OPTION terwijl inhoud wordt afgespeeld.**
Het scherm met het optiemenu wordt weergegeven.
- 2 Gebruik de cursortoetsen omhoog/omlaag om “Voeg toe aan HEOS Favorieten” te selecteren en druk daarna op ENTER.**

Verwijderen van HEOS Favorieten

- 1 Terwijl de HEOS Favorieten inhoudsopgave wordt weergegeven, gebruikt u de cursortoetsen omhoog/omlaag het item dat u wilt verwijderen van HEOS Favorieten te selecteren en drukt u vervolgens op OPTION.**
- 2 Gebruik de cursortoetsen omhoog/omlaag om “Verwijder uit HEOS-favorieten” te selecteren en druk daarna op ENTER.**

De geluidsuitvoerbalans tussen de linker- en rechterluidsprekers aanpassen (Balans)

Hiermee wordt de balans van de geluidsuitvoer tussen de linker- en rechterluidsprekers geregeld.

- 1 Druk op OPTION.**
Een scherm met optie-menu wordt weergegeven.
 - Wanneer de ingangsbron “HEOS Music” is, wordt een optiemenu voor online muziek weergegeven. “Receiver opties...” te selecteren en druk daarna op ENTER.
- 2 Gebruik de cursortoetsen omhoog/omlaag om “Balans” te selecteren en druk daarna op ENTER.**
Het scherm “Balans” wordt weergegeven.
- 3 Gebruik de cursortoetsen links/rechts om de geluidsuitvoerbalans van de linker- en rechterluidsprekers aan te passen en druk vervolgens op ENTER.**

L 12 – R 12 (Standaard: 0)



- De instelling “Balans” wordt voor iedere ingangsbron opgeslagen.
- U kunt dit item niet instellen wanneer de geluidsmodus is ingesteld op “Direct” of “Pure Direct”.
- U kunt dit niet instellen wanneer er geen audiosignaal wordt ingevoerd of als in het menu “HDMI audio uit” is ingesteld op “TV”. (🔧 blz. 135)
- U kunt de geluidsuitvoerbalans tussen de linker- en rechterluidsprekers ook aanpassen door de knop BALANCE op het hoofdtoestel te draaien.



De subwooferuitvoer aanpassen (Subwoofer)

Hiermee wordt het volume van de subwoofer aangepast.

1 Druk op OPTION.

Een scherm met optie-menu wordt weergegeven.

- Wanneer de ingangsbron "HEOS Music" is, wordt een optiemenu voor online muziek weergegeven. "Receiver opties..." te selecteren en druk daarna op ENTER.

2 Gebruik de cursortoetsen omhoog/omlaag om "Subwoofer" te selecteren en druk daarna op ENTER.

Het scherm "Subwoofer" wordt weergegeven.

3 Gebruik de cursortoetsen links/rechts om de subwooferuitgang in en uit te schakelen.

Aan (Standaard):	De subwoofer wordt gebruikt.
----------------------------	------------------------------

Uit:	De subwoofer wordt niet gebruikt.
-------------	-----------------------------------

4 Selecteer "Aan" in stap 3 en druk op de cursortoets omlaag om het volume van het subwooferkanaal aan te passen.

-12.0 dB – +12.0 dB (Standaard : 0.0 dB)
--



- De instelling "Subwoofer" wordt voor iedere ingangsbron opgeslagen.
- U kunt dit niet instellen wanneer "Luidsprekerindeling" - "Subwoofer" in het menu is ingesteld op "Nee". (👉 blz. 148)
- U kunt dit niet instellen wanneer er geen audiosignaal wordt ingevoerd of als in het menu "HDMI audio uit" is ingesteld op "TV". (👉 blz. 135)



De toon aanpassen (Klank)

Past de toonkwaliteit van het geluid aan.

1 Druk op **OPTION**.

Een scherm met optie-menu wordt weergegeven.

- Wanneer de ingangsbron "HEOS Music" is, wordt een optiemenu voor online muziek weergegeven. "Receiver opties..." te selecteren en druk daarna op ENTER.

2 Gebruik de cursortoetsen omhoog/omlaag om "Klank" te selecteren en druk daarna op ENTER.

Het scherm "Klank" wordt weergegeven.

3 Selecteer het aan te passen geluidsbereik.

Lage tonen: Stelt de lage tonen in.

Hoge tonen: Stelt de hoge tonen in.

4 Gebruik de cursortoetsen links/rechts om de toon aan te passen en druk dan op ENTER.

-6 dB – +6 dB (Standaard : 0 dB)



- Bewaar "Klank" voor iedere invoerbron.
- U kunt dit niet instellen wanneer de geluidsmodus is ingesteld op "Direct" of "Pure Direct".
- U kunt dit niet instellen wanneer er geen audiosignaal wordt ingevoerd of als in het menu "HDMI audio uit" is ingesteld op "TV". (🔗 blz. 135)
- U kunt de toon ook aanpassen door de knoppen BASS en TREBLE op het hoofdtoestel te draaien.



Audiovertraging aanpassen (Audiovertraging)

Compenseert voor de onjuiste timing tussen video en audio.

1 Druk op OPTION.

Een scherm met optie-menu wordt weergegeven.

- Wanneer de ingangsbron "HEOS Music" is, wordt een optiemenu voor online muziek weergegeven. "Receiver opties..." te selecteren en druk daarna op ENTER.

2 Gebruik de cursortoetsen omhoog/omlaag om "Audiovertraging" te selecteren en druk daarna op ENTER.

Het scherm "Audiovertraging" wordt weergegeven.

3 Gebruik de cursortoetsen links/rechts om de automatische lipsynchronisatiefunctie in of uit te schakelen.

Aan
(Standaard):

Past de tijd voor de audioverwerking automatisch aan om vertragingen in de audio-/videotiming van een TV die compatibel is met automatische lipsynchronisatie te compenseren.

Uit:

Niet automatisch aanpassen.

4 Druk op de cursortoets omlaag om "Aanpassen" te selecteren als de onjuiste overeenkomst van de timing tussen het beeld en het geluid handmatig moet worden gecorrigeerd. Gebruik dan de cursortoets links/rechts om de timing aan te passen.

0 ms – 500 ms (Standaard: 0 ms)



- Bewaar "Audiovertraging" voor iedere invoerbron.
- De automatische correctie wordt mogelijk niet uitgevoerd, afhankelijk van de specificaties van uw TV, zelfs als "Auto Lip Sync" is ingesteld op "Aan".
- U kunt ook de vertragingcorrectiewaarde die is ingesteld door "Auto Lip Sync", fijn afstemmen.



Uw gewenste video weergeven tijdens de audioweergave (Video select)

Dit toestel kan video vanaf een andere bron weergeven op de tv tijdens de audioweergave. U kunt dit instellen voor elke ingangsbron.

❑ Invoerbronnen schakelen:

CD* / Tuner / HEOS Music / Phono

* Dit kan niet worden ingesteld wanneer een van de HDMI-aansluitingen is toegewezen.

1 Druk op OPTION.

Een scherm met optie-menu wordt weergegeven.

- Wanneer de ingangsbron "HEOS Music" is, wordt een optiemenu voor online muziek weergegeven. "Receiver opties..." te selecteren en druk daarna op ENTER.

2 Gebruik de cursortoetsen omhoog/omlaag om "Video select" te selecteren en druk daarna op ENTER.

Het scherm "Video select" wordt weergegeven.

3 Gebruik de cursortoetsen links/rechts om de modus Videokeuze te selecteren.

Uit (Standaard) :	Modus Video select uitschakelen.
----------------------	----------------------------------

Aan:	Modus Video select inschakelen.
------	---------------------------------

4 Als u "Aan" hebt geselecteerd in stap 3, drukt u op cursortoets omlaag en selecteert u "Bron".

5 Gebruik de cursortoetsen links/rechts om de ingangsbron te selecteren voor de video die u wilt afspelen en druk dan op ENTER.

Laatste (Standaard) :	Speelt de video af van de laatst afgespeelde ingangsbron.
--------------------------	---

CBL/SAT / Media Player / Blu-ray / Game / AUX1 / AUX2 / TV Audio / CD:	Speelt de video af van de geselecteerde ingangsbron. *
--	--

* U kunt de ingangsbron selecteren waaraan de HDMI-aansluiting is toegewezen.



- De "Video select" instellingen worden voor iedere ingangsbron opgeslagen.



Dezelfde muziek afspelen in alle zones (Alle zones Stereo)

U kunt de muziek die in MAIN ZONE wordt afgespeeld simultaan weergegeven in ZONE2 (andere kamer).

Het is handig wanneer u dezelfde muziek op hetzelfde ogenblik wilt beluisteren in meerdere kamers tegelijk tijdens een feestje bij u thuis of wanneer u dezelfde BGM wilt afspelen in het volledige huis.

1 Druk op OPTION.

Een scherm met optie-menu wordt weergegeven.

- Wanneer de ingangsbron "HEOS Music" is, wordt een optiemenu voor online muziek weergegeven. "Receiver opties..." te selecteren en druk daarna op ENTER.

2 Gebruik de cursortoetsen omhoog/omlaag om "Alle zones Stereo" te selecteren en druk daarna op ENTER.

Het scherm "Alle zones Stereo" wordt weergegeven.

3 "Start" te selecteren en druk daarna op ENTER.

De ingangsbron voor ZONE2 wordt geschakeld naar dezelfde ingangsbron als voor MAIN ZONE, en het afspelen start in de Alle zones Stereo-modus.

■ De Alle zones Stereo-modus stoppen

1 Tijdens de weergave in de modus Alle zones Stereo, drukt u op OPTION.

Een scherm met optie-menu wordt weergegeven.

- Wanneer de ingangsbron "HEOS Music" is, wordt een optiemenu voor online muziek weergegeven. "Receiver opties..." te selecteren en druk daarna op ENTER.

2 Gebruik de cursortoetsen omhoog/omlaag om "Alle zones Stereo" te selecteren en druk daarna op ENTER.

3 Selecteer "Stoppen" en druk daarna op ENTER.



- De Alle zones Stereo-modus wordt geannuleerd, zelfs wanneer de voeding van de MAIN ZONE wordt uitgeschakeld.
- In de modus "Alle zones Stereo" kunnen alleen de "Stereo"-geluidsmodi worden geselecteerd.
- Wanneer "HDMI audio uit" is ingesteld op "TV", is de Alle zones Stereo-modus niet beschikbaar. (☞ blz. 135)
- Sla de weergavestatus van de Alle zones Stereo-modus op onder de Quick Select Plus-functie om gewoon afspelen met één druk in te schakelen in de Alle zones Stereo-modus.



Een geluidsmodus selecteren



**SOUND
MODE**

Dit toestel heeft diverse geluidsmodi om van te genieten: een Direct-modus die het audiosignaal precies afspeelt zoals het op de ingangsbron is opgenomen, een Stereo-modus die het signaal voor de lage en hoge tonen aanpast en een Pure Direct-modus waarmee de kwaliteit van het in de Direct-modus afgespeelde audiosignaal wordt verbeterd.

Een geluidsmodus selecteren

- 1 Druk op **SOUND MODE** om een geluidsmodus te selecteren.



Beschrijving van de geluidsmoedustypes

Type Geluidsmoedus	Beschrijving
Stereo	Het audiosignaal wordt in 2-kanaals stereomoedus afgespeeld. Het geluid kan worden aangepast met de functies Restorer, Klank (BASS, TREBLE) en Balans.
Direct	Het signaal gaat niet via Restorer, het toonregelcircuit (BASS en TREBLE) en BALANCE-circuit, waardoor in een hogere geluidskwaliteit wordt afgespeeld
Pure Direct	Deze moedus speelt geluid met een nog hogere kwaliteit af dan de "Direct"-moedus. De volgende circuits worden gestopt om de geluidskwaliteit verder te verbeteren. <ul style="list-style-type: none">• Indicatorcircuit van het hoofdtoestel weergeven (display dooft.)



HDMI-besturingsfunctie

Een recente toevoeging aan de HDMI-standaard is CEC (Consumer Electronics Control), waarmee besturingssignalen van het ene apparaat kunnen communiceren met een ander apparaat via de HDMI-kabelverbinding.

Instelprocedure

- 1 Schakel de HDMI bediening functie van dit toestel in.**
Stel "HDMI bediening" in op "Aan". (☞ blz. 137)
- 2 Schakel de stroom in van alle apparatuur die aangesloten wordt door de HDMI-kabel.**
- 3 Stel de HDMI bediening functie in voor alle apparaten die met de HDMI-kabel verbonden zijn.**
 - Raadpleeg de gebruiksaanwijzingen van de aangesloten apparaten om de instellingen te controleren.
 - Als een van de apparaten losgekoppeld is, voert u stap 2 en 3 uit.
- 4 Schakel de TV-input naar de HDMI-ingang die aangesloten is op dit toestel.**
- 5 Schakel de ingangsbron van dit toestel om te controleren of de video van de speler die is aangesloten via HDMI, correct wordt weergegeven.**
- 6 Wanneer u de TV in stand-by zet, dient u te controleren of het toestel ook in stand-by wordt gezet.**

OPMERKING

- Sommige functies werken mogelijk niet afhankelijk van de aangesloten TV of speler. Controleer op voorhand de gebruikershandleiding van elk apparaat.



Slaaptimerfunctie

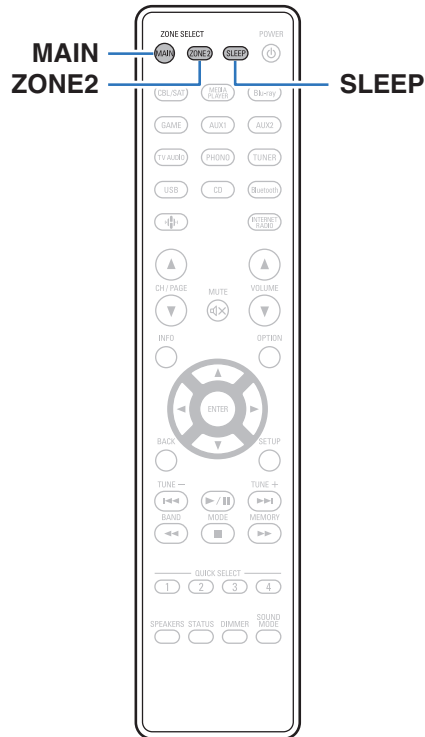

U kunt de stroom automatisch naar stand-by laten schakelen nadat de ingestelde tijd is verstreken. Dit is handig voor het kijken en luisteren alvorens u gaat slapen. De slaaptimerfunctie kan voor iedere zone worden ingesteld.



De slaaptimer gebruiken

- 1 Druk op MAIN of ZONE2 om de bedieningszone te selecteren via de afstandsbediening.**

De knop voor de geselecteerde zone is opgelicht.
- 2 Druk op SLEEP en geef de tijd weer die u wilt instellen.**
 - De SLEEP-indicator op het display licht op en de slaaptimer start.
 - U kunt de slaaptimer instellen binnen het bereik van 10 tot 120 minuten in stappen van 10 minuten.

■ De resterende tijd controleren.

Druk op SLEEP wanneer de slaaptimer wordt gebruikt.
De resterende tijd verschijnt op het display.

■ De slaaptimer annuleren

Druk op SLEEP om "Off" te selecteren.
De SLEEP-indicator op het display dooft.



- De slaaptimerinstelling wordt geannuleerd wanneer het toestel naar de stand-bymodus schakelt.

OPMERKING

- De stroom van apparaten die met dit toestel zijn verbonden, kan niet door de slaaptimerfunctie worden uitgeschakeld. U moet de slaaptimers van de aangesloten apparaten zelf gebruiken voor het uitschakelen van de stroom van deze apparaten.



Quick select plus-functie

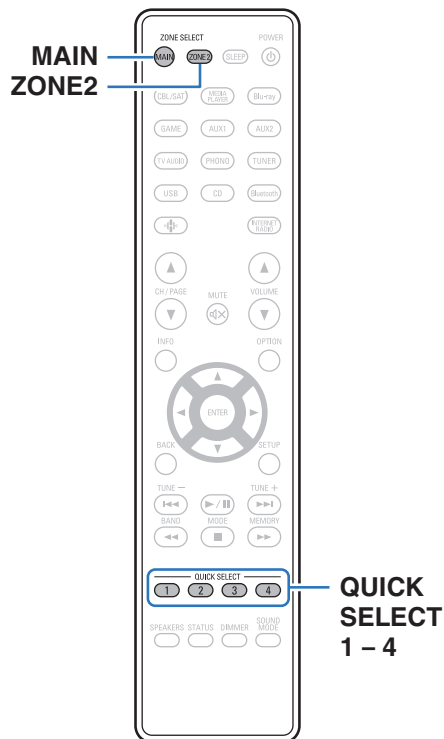

Instellingen zoals de ingangsbron, het volumeniveau en de geluidsmodus, kunnen worden geregistreerd als de knoppen QUICK SELECT 1 - 4. U kunt eenvoudigweg op een van de geregistreerde QUICK SELECT-toetsen drukken tijdens weergave om naar een groep opgeslagen instellingen te schakelen. Door vaak gebruikte instellingen onder de QUICK SELECT 1 - 4 toetsen op te slaan, kunt u op eenvoudige wijze snel een bepaalde weergave-omgeving oproepen.

De Quick select plus-functie kan voor iedere zone worden onthouden.



- QUICK SELECT op het hoofdtoestel kan alleen voor bediening van de MAIN ZONE worden gebruikt.



De instellingen oproepen

1 Druk op MAIN of ZONE2 om de bedieningszone te selecteren via de afstandsbediening.

De knop voor de geselecteerde zone is opgelicht.

2 Druk op QUICK SELECT.

De Quick Select-instellingen voor de knop die u hebt ingedrukt, worden opgeroepen.

- De standaardinstellingen voor de ingangsbron zijn zoals hieronder weergegeven.

[MAIN ZONE]

Toets	Ingangsbron
QUICK SELECT 1	CBL/SAT
QUICK SELECT 2	Blu-ray
QUICK SELECT 3	CD
QUICK SELECT 4	HEOS Music

[ZONE2]

Toets	Ingangsbron
QUICK SELECT 1	CBL/SAT
QUICK SELECT 2	-
QUICK SELECT 3	CD
QUICK SELECT 4	HEOS Music



- In de standaard fabrieksinstellingen wordt het volume niet onder Quick Select Plus geregistreerd. Zie "De instellingen wijzigen" om het volume onder Quick Select Plus te registreren. (🔧 blz. 113)



De instellingen wijzigen

1 Stel de items hieronder in met de instellingen die u wilt opslaan.

De volgende instellingen van ① tot ⑨ kunnen worden onthouden voor MAIN ZONE en de instellingen ① en ② kunnen worden onthouden voor ZONE2.

- ① Ingangsbron (👉 blz. 50)
- ② Volume (👉 blz. 51)
- ③ Geluidsmodus (👉 blz. 106)
- ④ "Restorer" (👉 blz. 133)
- ⑤ "De geluidsuitvoerbalans tussen de linker- en rechterluidsprekers aanpassen (Balans)" (👉 blz. 100)
- ⑥ "De subwooferuitvoer aanpassen (Subwoofer)" (👉 blz. 101)
- ⑦ "Uw gewenste video weergeven tijdens de audioweergave (Video select)" (👉 blz. 104)
- ⑧ "Instellingen voor het delen van tv-audio" (👉 blz. 114)
- ⑨ "Dezelfde muziek afspelen in alle zones (Alle zones Stereo)" (👉 blz. 105)



- Houd QUICK SELECT ingedrukt terwijl een radiozender wordt ontvangen of wordt afgespeeld met eender welke van de volgende bronnen, om de huidige radiozender vast te leggen.
 - Tuner / Internetradiozender / Spotify

2 Druk op MAIN of ZONE2 om de bedieningszone te selecteren via de afstandsbediening.

De knop voor de geselecteerde zone is opgelicht.

3 Houd de gewenste QUICK SELECT ingedrukt tot "Quick* Memory" of "Z2 Quick* Memory" verschijnt op het display.

De huidige instellingen zullen opgeslagen worden.

* wordt weergegeven bij het nummer voor de QUICK SELECT-toets die u hebt ingedrukt.

■ Instellingsitems wijzigen in Quick Select

U kunt de namen van de Quick Select in de MAIN ZONE, die worden weergegeven op het tv-scherm of het display van dit toestel, wijzigen en de opgeslagen instellingsitems.

Zie "Quick Select" in het menu voor details over het uitvoeren van deze wijzigingen. (👉 blz. 166)



■ Instellingen voor het delen van tv-audio

U kunt genieten van dezelfde inhoud als de MAIN ZONE in ZONE2 terwijl de inhoud van de tv of andere weergaveapparaten in de MAIN ZONE wordt afgespeeld.

Door de volgende instellingen vooraf op te slaan naar Quick Select, kunt u gemakkelijk de weergaveomgevingen oproepen die in de MAIN ZONE en ZONE2 moeten worden gebruikt met deze functie.

- 1 Selecteer de ingangsbron voor het weergeven in de MAIN ZONE.**
- 2 Druk op ZONE2 ON/OFF op het hoofdtoestel om de voeding van ZONE2 in te schakelen.**
- 3 Druk op het hoofdtoestel op ZONE2 SOURCE om de ingangsbron van ZONE2 te schakelen naar "Source".**

Als "Source" is geselecteerd als de ingangsbron van ZONE2, wordt de ingangsbron gewijzigd om deze van de MAIN ZONE te spiegelen.
- 4 Houd de gewenste QUICK SELECT ingedrukt, totdat "Quick Select* Memory" op het scherm verschijnt.**



Paneelvergrendelingsfunctie

Om het per ongeluk bedienen van dit toestel te voorkomen, kunt u de werking van de toetsen op het voorpaneel uitschakelen.

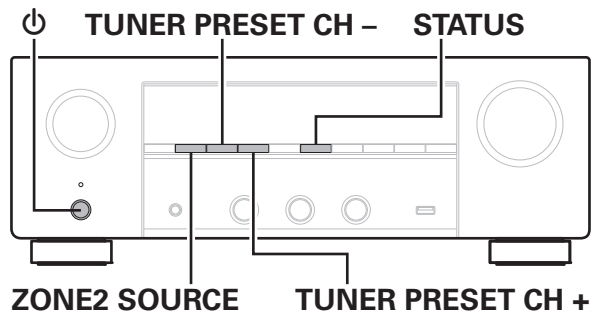

Alle toetsbewerkingen uitschakelen

- 1** Druk op **⏻** terwijl u **TUNER PRESET CH +** en **ZONE2 SOURCE** ingedrukt houdt terwijl het toestel in de stand-bymodus is.
- 2** Druk op **TUNER PRESET CH +** of **TUNER PRESET CH -** om "FP/VOL LOCK On" te selecteren.
- 3** Druk op **STATUS** om uw instelling op te geven.
Alle toetsen, uitgezonderd **⏻** functioneren niet.



Alle toetsbewerkingen behalve VOLUME uitschakelen.

- 1** Druk op ϕ terwijl u TUNER PRESET CH + en ZONE2 SOURCE ingedrukt houdt terwijl het toestel in de standbymodus is.
- 2** Druk op TUNER PRESET CH + of TUNER PRESET CH – om “FP LOCK On” te selecteren.
- 3** Druk op STATUS om uw instelling op te geven.
Alle knopbewerkingen behalve ϕ en VOLUME zijn uitgeschakeld.

De paneelvergrendelingsfunctie annuleren

- 1** Druk op ϕ terwijl u TUNER PRESET CH + en ZONE2 SOURCE ingedrukt houdt terwijl het toestel in de standbymodus is.
- 2** Druk op TUNER PRESET CH + of TUNER PRESET CH – om “FP LOCK *Off” te selecteren.
(* De momenteel ingestelde modus.)
- 3** Druk op STATUS om uw instelling op te geven.
De paneelvergrendelingsfunctie wordt geannuleerd.



- Zelfs wanneer de paneelvergrendelingsfunctie is ingesteld, kunt u het toestel bedienen via de afstandsbediening.



Externe vergrendelingsfunctie

Wanneer u een IR-ontvanger aansluit, schakel dan de externe vergrendelingsfunctie in. Wanneer de functie is ingeschakeld, kunt u geen bewerkingen uitvoeren via de afstandsbediening.

Deze functie is standaard uitgeschakeld.

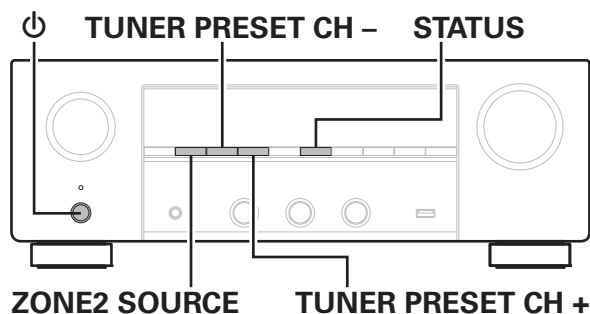

De sensorfunctie van de afstandsbediening uitschakelen

- 1 Druk op \odot terwijl u TUNER PRESET CH + en ZONE2 SOURCE ingedrukt houdt terwijl het toestel in de standbymodus is.
- 2 Druk op TUNER PRESET CH + of TUNER PRESET CH - om "RC LOCK On" te selecteren.
- 3 Druk op STATUS om uw instelling op te geven.
De functie voor ontvangst van IR-licht wordt uitgeschakeld.

De afstandsbedieningssensor inschakelen

- 1 Druk op \odot terwijl u TUNER PRESET CH + en ZONE2 SOURCE ingedrukt houdt terwijl het toestel in de standbymodus is.
- 2 Druk op TUNER PRESET CH + of TUNER PRESET CH - om "RC LOCK *Off" te selecteren.
(* De momenteel ingestelde modus.)
- 3 Druk op STATUS om uw instelling op te geven.
De functie voor ontvangst van IR-licht op het hoofdtoestel is ingeschakeld.



Webregelfunctie

U kunt dit toestel bedienen en configureren vanaf een webbesturingsscherm op een webbrowser.

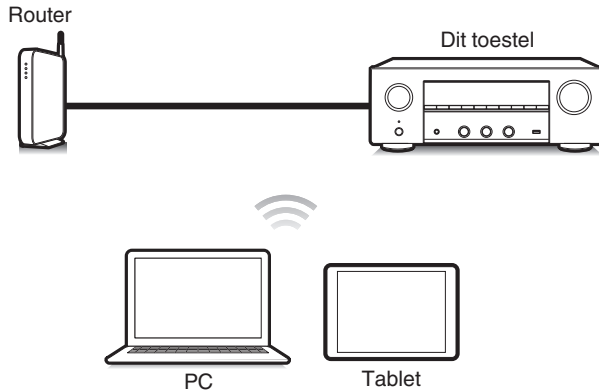

- Dit toestel en de PC of tablet moeten correct met het netwerk zijn verbonden om de webregelfunctie te gebruiken. (👉 blz. 45)
- Afhankelijk van de instellingen op uw beveiligingssoftware zult u mogelijk geen toegang krijgen tot dit toestel vanaf de PC. Als dat het geval is, wijzigt u de instellingen van de beveiligingssoftware.

Het toestel besturen via een webregelfunctie

Het webbesturingsscherm ondersteunt de volgende functies.

- 1 Menu Setup
- 2 Voeding AAN/UIT voor elke zone
- 3 Ingangsbron MAIN ZONE schakelen

Webbesturingsscherm Top menu



- “Geavanceerd” bevat instellingen voor gebruik door professionele installateurs en mogen op geen enkel ander moment worden gebruikt.



- 1 Schakel de instelling “Netwerkbediening” naar “Altijd aan”. (🔑 blz. 155)
- 2 Controleer het IP-adres van dit toestel met “Informatie”. (🔑 blz. 151)



- 3 Open een webbrowser op een pc of tablet.

- 4 Voer het IP-adres van dit toestel in het adresvenster van de browser in.

Als het IP-adres van dit toestel bijvoorbeeld “192.168.100.19” is, voer dan “http://192.168.100.19” in.



- 5 Als het hoofdmenu in de webbrowser wordt weergegeven, klik dan op het menu-item dat u wilt uitvoeren.

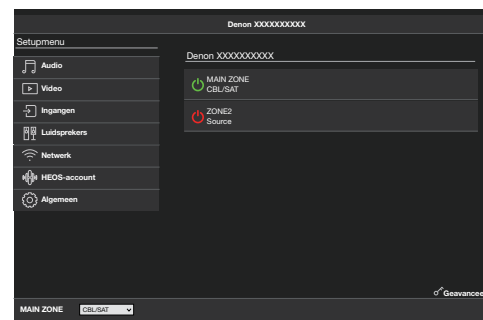

Weergave in ZONE2 (andere kamer)

U kunt dit toestel gebruiken om video en audio te gebruiken in een andere kamer (ZONE2) dan de kamer waar dit toestel is geplaatst (MAIN ZONE).

- U kunt dezelfde bron tegelijkertijd zowel in de MAIN ZONE en ZONE2 weergeven.
- U kunt ook afzonderlijke bronnen weergeven in de MAIN ZONE en ZONE2.

■ ZONE2 aansluiten (👉 blz. 121)

“Aansluiting 1 : Aansluiten met een externe versterker (ZONE2)” (👉 blz. 121)

■ Weergave van de bron in ZONE2 (👉 blz. 122)

“Gelijktijdig afspelen van dezelfde bron in MAIN ZONE en ZONE2 (instelling tv-audio delen)” (👉 blz. 122)

“Verschillende bronnen afspelen in MAIN ZONE en ZONE2” (👉 blz. 124)

■ Het volume wijzigen in ZONE2 (👉 blz. 126)

“Het volume instellen” (👉 blz. 126)

“Het geluid tijdelijk onderbreken (Dempen)” (👉 blz. 126)



ZONE2 aansluiten

■ Aansluiting 1 : Aansluiten met een externe versterker (ZONE2)

De audiosignalen van de ZONE2 audio-uitgangen van dit toestel worden uitgevoerd naar de ZONE2-versterkers en weergegeven op deze versterkers.

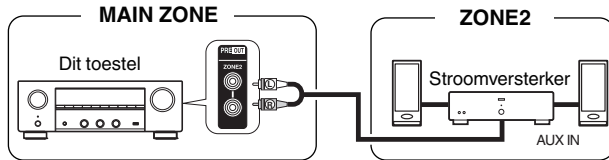

Weergave van de bron in ZONE2

■ Gelijktijdig afspelen van dezelfde bron in MAIN ZONE en ZONE2 (instelling tv-audio delen)

Door het instellen van de ingangsbron ZONE2 op "Source" in de instellingen voor het delen van tv-audio, kunt u audio-invoer afspelen vanaf een TV via ARC of vanaf een weergaveapparaat in de MAIN ZONE terwijl u geniet van dezelfde inhoud in ZONE2.



- Alleen de bedieningselementen op het hoofdtoestel kunnen worden gebruikt om "Source" als ingangsbron in te stellen.

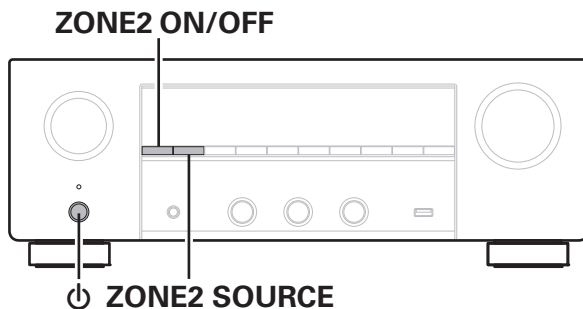

1 Selecteer de ingangsbron voor het weergeven in de MAIN ZONE.

2 Druk op ZONE2 ON/OFF op het hoofdtoestel om de voeding van ZONE2 in te schakelen.

De **Z2** indicator op de display licht op.



3 Druk op het hoofdtoestel op ZONE2 SOURCE om de ingangsbron van ZONE2 te schakelen naar “Source”.

Als “Source” is geselecteerd als de ingangsbron van ZONE2, wordt de ingangsbron gewijzigd om deze van de MAIN ZONE te spiegelen. “Source” is de standaardinstelling.

- De volgende audiosignalen kunnen worden afgespeeld in ZONE2.

Ingang	Uitgang
	ZONE2
Digitale audio (HDMI)	<input type="radio"/>
Digitale audio (coaxiaal/optisch)	<input type="radio"/>
Analoge audio	<input type="radio"/>
USB	<input type="radio"/>
HEOS Muziek	<input type="radio"/>
TUNER	<input type="radio"/>



■ Verschillende bronnen afspelen in MAIN ZONE en ZONE2

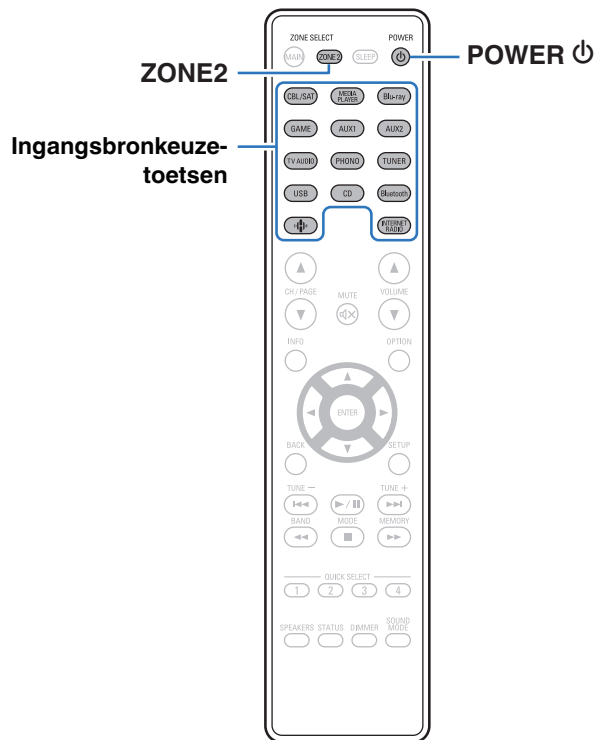

1 Druk op ZONE2 om de bedieningszone in te stellen op ZONE2 met de afstandsbediening.

De knop ZONE2 licht op.

2 Druk op POWER om de ZONE2-voeding in te schakelen.

De **Z2** indicator op de display licht op.

- U kunt de stroom voor ZONE2 aan- of uitzetten door op ZONE2 ON/OFF te drukken op het hoofdtoestel.

3 Druk op de ingangsbronkeuzetoets om de af te spelen bron te selecteren.

Het audiosignaal van de geselecteerde bron wordt uitgevoerd naar ZONE2.

- Druk op ZONE2 SOURCE om een bewerking uit te voeren met het hoofdtoestel. Telkens wanneer u op ZONE2 SOURCE drukt, verandert de ingangsbron.
- De volgende audiosignalen kunnen worden afgespeeld in ZONE2.

Ingang	Uitgang
	ZONE2
Digitale audio (HDMI)	
Digitale audio (coaxiaal/optisch)	<input type="radio"/>
Analoge audio	<input type="radio"/>
USB	<input type="radio"/>
HEOS Muziek	<input type="radio"/>
TUNER	<input type="radio"/>



Het volume wijzigen in ZONE2

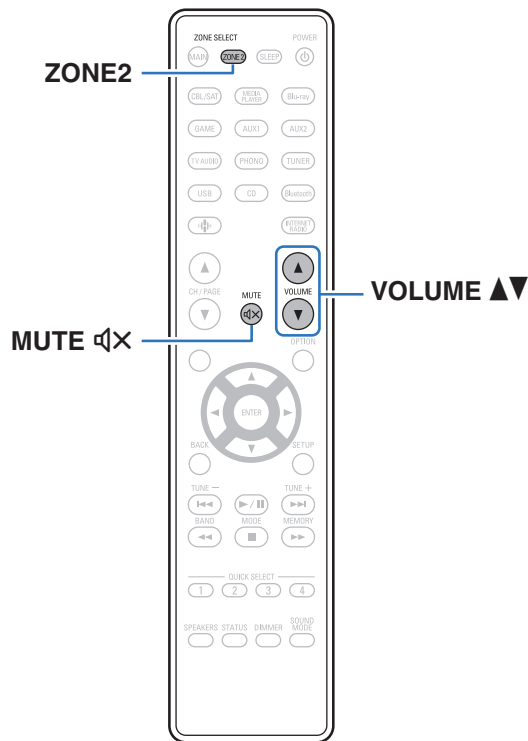

■ Het volume instellen

1 Druk op ZONE2 om de bedieningszone in te stellen op ZONE2 met de afstandsbediening.

De knop ZONE2 licht op.

2 Gebruik VOLUME ▲▼ om het volume in te stellen.

- Bij aankoop is "Volumelimiet" ingesteld op "70 (-10 dB)". (🔧 blz. 165)



- Draai MASTER VOLUME na een druk op ZONE2 SOURCE op het hoofdtoestel om het volume te veranderen.

■ Het geluid tijdelijk onderbreken (Dempen)

1 Druk op ZONE2 om de bedieningszone in te stellen op ZONE2 met de afstandsbediening.

De knop ZONE2 licht op.

2 Druk op MUTE 🚫.



- Druk nogmaals op MUTE 🚫 om de dempingsfunctie te annuleren. De dempingsfunctie kan ook worden geannuleerd door het hoofdvolume in te stellen.





Overzicht van het menu

Voor de bediening van het menu sluit u een TV aan op het toestel waardoor u het menu kunt weergeven op de TV.

Standaard zijn aanbevolen instellingen gedefinieerd voor dit toestel. U kunt dit toestel aanpassen op basis van uw bestaand systeem en uw voorkeursinstellingen.

Items instellen	Gedetailleerde items	Beschrijving	Blz.
 Audio	Restorer	Breidt de componenten met lage en hoge frequentie van gecomprimeerde audio-inhoud, zoals MP3-bestanden, uit voor een rijkere audioweergave.	133
	Volume	Stelt de volume-instelling in van de MAIN ZONE (kamer waarin het toestel zich bevindt).	134
 Video	HDMI Setup	Instellingen kiezen voor HDMI audio uit, HDMI doorgeven en HDMI bediening instellingen.	135
	HDMI Upscaler	Stelt de modus in voor het opwaarderen van 1080p- en 4K HDMI-inhoud naar 8K.	139
	Infoweergave	Selecteert de voorkeuren voor de OSD-gebruikersinterface.	140
	Screensaver	Stelt de schermbeveiligingsinstelling in.	141
	4K/8K-Signaal Formaat	Stelt de signaalformaatopties in voor uw 4K of 8K video-apparatuur.	141
	HDCP-instellingen	Stelt de HDCP-versie in voor elke HDMI-ingangsbron.	143

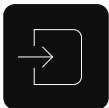
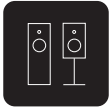

Items instellen	Gedetailleerde items	Beschrijving	Blz.
 Ingangen	Ingang toewijzen	Wijzigt de ingangstoewijzing en de audio-ingangsfunctie.	144
	Bronhernoeming	Wijzigt de displaynaam voor de invoerbron.	147
	Verberg bronnen	Selecteert bronningen die moeten worden verborgen op de gebruikersinterface en displays op het voorpaneel.	147
	Bronniveau	Past het ingangsniveau aan voor de huidige bron.	147
 Luidsprekers	Luidsprekerindeling	Selecteert het luidsprekerindeling.	148
	Afstanden	Stel de afstand van de luisterpositie tot de luidsprekers in.	149
	Niveaus	Stel het volume van de testtoon in op hetzelfde niveau op de luisterpositie wanneer deze wordt uitgevoerd vanaf elke luidspreker.	150
	Geavanceerd	Stelt de geavanceerde instellingen voor de luidsprekers in. (luidsprekertoewijzing)	150
 Netwerk	Informatie	Toont netwerkinformatie.	151
	Aansluiting	Configureert de netwerkverbinding.	151
	Instellingen	Configureert de netwerkinstellingen (DHCP en IP-adres).	153
	Netwerkbediening	Hiermee is de netwerkcommunicatie mogelijk in stand-bymodus.	155
	Schermnaam	Bewerkt de naam van dit toestel dat wordt weergegeven op het netwerk.	155
	Diagnose	Test de netwerkverbinding.	156
	AirPlay	Instellingen voor Apple AirPlay.	157
	Spotify Connect	Schakelt de toegang tot Spotify Connect in en uit.	157
	Wi-Fi en Bluetooth	Schakelt de voeding naar wifi- en Bluetooth-radio's in en uit.	158



Items instellen	Gedetailleerde items	Beschrijving	Blz.
 HEOS	[Wanneer de gebruiker is afgemeld van de HEOS-account]		
	“_”	Een hulp voor het downloaden van de HEOS-app.	159
	[Wanneer de gebruiker is aangemeld bij de HEOS-account]		
	Aanmelden als	Geeft uw HEOS-account weer.	159



Items instellen	Gedetailleerde items	Beschrijving	Blz.
 Algemeen	Taal	Selecteert de taal voor de gebruikersinterface op het scherm.	160
	Gebruikershandleiding	Open de online gebruiksaanwijzing vanaf uw mobiel apparaat.	160
	ECO	Configureert de energiebesparingsfuncties ECO-modus en Auto stand-by.	160
	Bluetooth-zender	Stelt de instellingen voor de Bluetooth-zender in.	164
	ZONE2 setup	Geef de instellingen op voor het afspelen van audio met ZONE2.	165
	Zone herbenoemen	Verandert de schermtitel van iedere zone in een titel van uw voorkeur.	166
	Quick Select	Stelt de "Quick Select"-parameters en de displaynaam in.	166
	Display	Maakt instellingen met betrekking tot het display op dit toestel.	167
	Firmware	Controleert op de recentste firmware-informatie over updates, werkt de firmware bij.	167
	Informatie	Geeft informatie over de instellingen van dit toestel, ingangssignalen, enz.	169
	Gebruiksdata	Selecteert of er anonieme gebruiksgegevens worden verzonden naar Denon.	172
	Opslaan en laden	Sla de instellingen van het apparaat op met een USB-geheugenapparaat en doe hetzelfde voor het herstellen van de instellingen.	172
	Setup slot	Bescherm alle instellingen tegen ongewenste wijzigingen.	173
Reset	Verschillende instellingen worden opnieuw ingesteld naar de standaard fabriekswaarden.	173	



Items instellen	Gedetailleerde items	Beschrijving	Blz.
 <p data-bbox="89 284 252 306">Setup assistent</p>	Begin Setup...	Voet basisinstallatie/verbindingen/instellingen uit vanaf het begin volgens de richtlijnen op het tv-scherm.	Bladzijde 8 van de afzonderlijke handleiding "Snelhandleiding"
	Language Select	Stelt de individuele instelitems in volgens de richtlijnen op het TV-scherm.	
	Luidspreker setup		
	Netwerk Setup		
	Aansluiting TV-audio		
	Setup ingangen		
	Mobiele Apps		



Menu bedienen

- 1 Druk op MAIN op de afstandsbediening om de bedieningszone in te stellen op de MAIN ZONE.**
MAIN-lampjes.
- 2 Druk op SETUP.**
U ziet het menu op de TV-scherm.
- 3 Gebruik de cursortoetsen omhoog/omlaag/rechts om het in te stellen of te gebruiken menu te selecteren en druk dan op ENTER.**
- 4 Gebruik de cursortoetsen links/rechts om de gewenste instelling te wijzigen.**
- 5 Druk op ENTER om uw instelling op te geven.**
 - Druk op BACK om terug te keren naar het vorige item.
 - Om het menu af te sluiten, drukt u op SETUP wanneer het menu is weergegeven. De weergave van het menu verdwijnt.

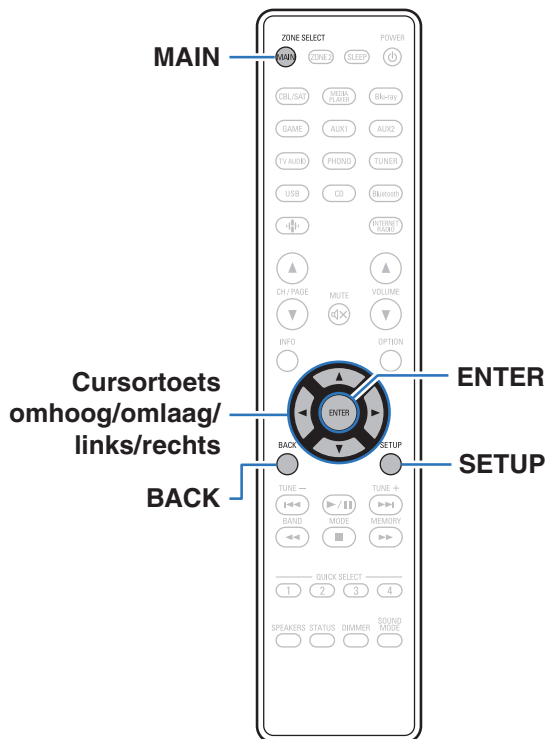

Audio

Audiogerelateerde instellingen maken.

Restorer

Gecomprimeerde audioformaten zoals MP3, WMA (Windows Media Audio) en MPEG-4 AAC reduceren de hoeveelheid gegevens door de signaalcomponenten te verwijderen die buiten het bereik van het menselijke gehoor liggen. De functie "Restorer" genereert de signalen die tijdens het comprimeren zijn verwijderd, waardoor het geluid vrijwel volledig in originele staat wordt teruggebracht. Het herstelt ook de originele baskenmerken voor een rijk en uitgebreid toonbereik.

■ Modus

Hoog:	Geoptimaliseerde modus voor gecomprimeerde bronnen met zeer zwakke hoge tonen (64 kbps en lager).
Medium:	Pas geschikte lage- en hogetonenversterking toe voor alle gecomprimeerde bronnen (96 kbps en lager).
Laag:	Geoptimaliseerde modus voor gecomprimeerde bronnen met normale hoge tonen (96 kbps en hoger).
Uit (Standaard):	Gebruik "Restorer" niet.



- Dit item kan worden ingeschakeld met analoge signalen of er wordt een PCM-signaal (bemonsteringsfrequentie= 44,1/48 kHz) ingevoerd.
- U kunt dit niet instellen wanneer de geluidsmodus is ingesteld op "Direct" of "Pure Direct".
- Bewaar "Restorer" voor iedere invoerbron.



Volume

Stelt de volume-instelling in van de MAIN ZONE (kamer waarin het toestel zich bevindt).

■ Schaal

Stel weergave volume in.

0 - 98 (Standaard) :	Weergave in bereik 0 (Min) tot 98.
-79.5 dB - 18.0 dB:	Weergave ---dB (Min), in bereik -79,5 dB - 18,0 dB.



- "Schaal"-instellingen worden weergegeven in alle zones.

■ Limiet

Kies een instelling voor het maximumvolume.

60 - 80 (-20 dB - 0 dB)
Uit (Standaard)



- De dB-waarde wordt weergegeven wanneer de instelling "Schaal"-79.5 dB - 18.0 dB is. (🔍 blz. 134)

■ Power On niveau

Stelt het initiële volumeniveau in wanneer de voeding wordt ingeschakeld.

Laatste (Standaard) :	Gebruik de opgeslagen instelling van de laatste sessie.
Mute:	Schakel demping steeds in wanneer de voeding wordt ingeschakeld.
1 - 98 (-79 dB - 18 dB) :	Het volume wordt aangepast aan het ingestelde niveau.



- De dB-waarde wordt weergegeven wanneer de instelling "Schaal"-79.5 dB - 18.0 dB is. (🔍 blz. 134)

■ Dempingsniveau

Stel de signaaldemping in wanneer dempen is ingeschakeld.

Volledig (Standaard) :	Het geluid wordt volledig uitgeschakeld.
-40 dB :	Het geluid wordt verzwakt met 40 dB.
-20 dB :	Het geluid wordt verzwakt met 20 dB.



Video

Videogerelateerde instellingen maken.

HDMI Setup

Instellingen kiezen voor HDMI audio uit, HDMI doorgeven en HDMI bediening instellingen.

OPMERKING

- Wanneer "HDMI doorgeven" en "HDMI bediening" is ingesteld op "Aan", wordt meer stand-byvermogen verbruikt. ("HDMI doorgeven" (🔌 blz. 136), "HDMI bediening" (🔌 blz. 137))
Als u het toestel gedurende een lange periode niet gebruikt, is het aanbevolen om het netsnoer uit het stopcontact te trekken.

■ HDMI audio uit

Selecteer het uitvoerapparaat voor HDMI-audio.

Stereo Receiver
(Standaard):

Weergave via luidsprekers die zijn aangesloten op het toestel.

TV:

Weergave via TV die is aangesloten op het toestel.



- Wanneer de HDMI bediening functie is geactiveerd, wordt voorrang gegeven aan de instelling van TV-audio. (🔌 blz. 108)
- Wanneer de voeding van dit toestel is ingeschakeld en "HDMI audio uit" is ingesteld op "TV", wordt de audio uitgevoerd als 2-kanaals van de HDMI OUT aansluiting.



■ HDMI doorgeven

Selecteert hoe dit toestel de HDMI-signalen door de HDMI-uitgang zal voeren in de stand-bymodus.

Aan:	Draagt de geselecteerde HDMI-ingang via de HDMI-uitgang van dit toestel wanneer dit toestel in standby modus is.
Uit (Standaard) :	Er worden geen HDMI-signalen door de HDMI-uitgang van dit toestel gevoerd in stand-bymodus.

■ Bron doorgeven

Stelt de HDMI-aansluiting in die HDMI-signalen invoert wanneer in stand-by.

Laatste (Standaard) :	De recentst gebruikte ingangsbron zal naar de stand-bymodus gaan.
------------------------------	---

CBL/SAT / Media Player / Blu-ray / Game / AUX1 / AUX2 / CD*: Ga door de geselecteerde ingangsbron.

*“Bron doorgeven” kan worden ingesteld wanneer een van de HDMI-aansluitingen is toegewezen aan “CD” voor de ingangsbron in de instelling “Ingang toewijzen”. (🔧 blz. 144)



- “Bron doorgeven” kan worden ingesteld wanneer “HDMI bediening” is ingesteld op “Aan” of “HDMI doorgeven” is ingesteld op “Aan”. (“HDMI doorgeven” (🔧 blz. 136), “HDMI bediening” (🔧 blz. 137))

■ RC-bron selecteren

Stel in of dit toestel mag worden ingeschakeld door de selectieknop voor de ingangsbron op de afstandsbediening wanneer dit toestel in stand-bymodus is.

Stroom aan + bron (Standaard) :	De voeding van dit toestel wordt ingeschakeld en de ingangsbron verandert.
Alleen bron selecteren:	Dit toestel blijft in stand-by maar schakelt de HDMI-ingangsbron wanneer u op een knop van een ingangsbron drukt. Het display van dit toestel voor de voeding knippert wanneer op de selectieknop voor de ingangsbron van de afstandsbediening wordt gedrukt.



- “RC-bron selecteren” kan worden ingesteld wanneer “HDMI bediening” is ingesteld op “Aan” of “HDMI doorgeven” is ingesteld op “Aan”. (“HDMI doorgeven” (🔧 blz. 136), “HDMI bediening” (🔧 blz. 137))



■ HDMI bediening

U kunt de bediening koppelen van aan HDMI aangesloten toestellen die compatibel zijn met HDMI bediening.

Aan: De functie HDMI bediening gebruiken.

Uit
(Standaard) : De functie HDMI bediening niet gebruiken.



- Raadpleeg de gebruiksaanwijzingen van alle aangesloten componenten om de instellingen te controleren.
- Wanneer "HDMI bediening" is ingesteld op "Aan", kan de voeding naar dit toestel worden gekoppeld aan de tv-stroom en kan het volume van deze eenheid worden bediend via de afstandsbediening van de tv.
- Raadpleeg "HDMI bediening-functie" voor meer informatie over de HDMI bediening functie. (📖 blz. 108)

OPMERKING

- Als de instellingen van "HDMI bediening" zijn veranderd, dient u na de wijziging steeds de stroom van de aangesloten toestellen uit te zetten.

■ ARC

Stel op de TV die is aangesloten op de HDMI OUT-aansluiting in of geluid wordt ontvangen van de TV via HDMI.

Aan: de ARC-functie gebruiken.

Uit
(Standaard) : de ARC-functie niet gebruiken.



- Bij gebruik van deze functie, gebruikt u een TV die compatibel is met ARC (Audio Return Channel) en schakelt u de HDMI bediening functie van de TV in.
- Wanneer "ARC" is ingesteld op "Aan", kan het volume van dit toestel worden geregeld via de afstandsbediening van de tv, zelfs wanneer "HDMI bediening" is ingesteld op "Uit" op dit toestel.

OPMERKING

- Als de instellingen van "ARC" zijn veranderd, dient u na de wijziging steeds de stroom van de aangesloten toestellen uit te zetten.
- Alleen de instelling PCM (2-kanaals) kan worden gebruikt om geluid af te spelen vanaf een tv via de ARC-functie. Stel "PCM 2ch" in als audioformaat in de instellingen van de tv.



■ TV Audio Switching

Voor het automatisch overschakelen naar de “TV Audio”-ingang wanneer een via HDMI verbonden TV een geschikt CEC-bedieningssignaal naar dit toestel zendt.

Aan (Standaard) :	De “TV Audio”-ingang automatisch selecteren wanneer een bedieningssignaal van de TV wordt ontvangen.
Uit:	De “TV Audio”-ingang niet automatisch selecteren wanneer een bedieningssignaal van de TV wordt ontvangen.



- “TV Audio Switching” kunnen worden ingesteld wanneer “HDMI bediening” is ingesteld op “Aan”. (📖 blz. 137)

■ Voeding uit

Dit koppelt het op stand-by zetten van dit toestel aan externe apparatuur.

Alle (Standaard) :	Bij het uitzetten van een aangesloten TV zonder de ingangsbron uit te zetten, gaat dit toestel automatisch in stand-by.
Video:	Wanneer een ingangsbron wordt geselecteerd die aan “HDMI” is toegewezen en u de tv uitschakelt, wordt dit toestel automatisch in stand-by gezet. (📖 blz. 145)
Uit:	Dit toestel is niet gekoppeld aan het aan- of uitzetten van een TV.



- “Voeding uit” kan worden ingesteld wanneer “HDMI bediening” is ingesteld op “Aan”. (📖 blz. 137)



■ Energiebesparing

Schakelt de energiebesparingsfunctie van de ontvanger in om de energiekosten te verminderen wanneer u de luidsprekers van de tv gebruikt.

Deze functie wordt geactiveerd in de volgende gevallen.

- Wanneer "TV Audio" is geselecteerd als de ingangsbron van dit toestel
- Wanneer u inhoud afspeelt vanaf een apparaat dat is aangesloten via HDMI

Aan:	Gebruik de functie Energiebesparing.
-------------	--------------------------------------

Uit (Standaard) :	De functie Energiebesparing niet gebruiken.
--------------------------	---



- "Energiebesparing" kunnen worden ingesteld wanneer "HDMI bediening" is ingesteld op "Aan". (🔗 blz. 137)

HDMI Upscaler

Stelt de modus in voor het opwaarderen van 1080p- en 4K HDMI-inhoud naar 8K.

Automatisch:	Voer de opwaardering van 1080p en 4K HDMI-video naar 8K uit op basis van de capaciteiten van de TV.
---------------------	---

Uit (Standaard) :	8K opwaardering is uitgeschakeld.
--------------------------	-----------------------------------



- Dit item kan worden ingesteld wanneer "HDMI" is toegewezen aan elke ingangsbron.
- Deze functie is niet effectief wanneer het ingangssignaal "x.v.Color", 3D, sYCC601 kleur, Badges RGB kleur, Adobe YCC601-kleur, computerresoluties, gecompriemde video of HDR is.



Infoweergave

Selecteer de voorkeuren voor de OSD-gebruikersinterface.

■ Volume

Hiermee geeft u op waar het volumeniveau moet worden weergegeven.

Onder (Standaard) :	Onderaan weergeven.
Boven:	Bovenaan weergeven.
Uit:	Scherf uitschakelen.



- Stel in op "Boven", wanneer de hoofdvolumeweergave moeilijk te zien is door bovenliggende tekst (gesloten bijschriften) of filmondertiteling.

■ Informatie

Toont tijdelijk de status van de bewerking wanneer de ingangsbron wordt geschakeld.

Aan (Standaard) :	Scherf inschakelen.
Uit:	Scherf uitschakelen.

■ Huidig nummer

Stelt de weergaveduur in voor het afspeelscherf wanneer de ingangsbron "HEOS Music" of "Tuner" is.

Altijd aan (Standaard) :	Scherf doorlopend weergeven.
Auto-uit:	Scherf 30 seconden lang na bediening weergeven.



Screensaver

Selecteer de schermbeveiligingsinstelling.

Als er gedurende meer dan 5 minuten geen bewerking wordt uitgevoerd als er geen videosignaal wordt ingevoerd of wanneer hetzelfde scherm wordt weergegeven (bijv. het installatiemenu), wordt een schermbeveiliging geactiveerd.

Gebruik de cursortoetsen omhoog/omlaag /links/rechts om de schermbeveiliging te wissen.

Aan: Zet de schermbeveiliging aan.

Uit
(Standaard): Zet de schermbeveiliging uit.



- De schermbeveiliging wordt geactiveerd in de volgende gevallen.
 - Wanneer het instellingsmenu wordt weergegeven
 - Wanneer er geen videosignaal wordt ingevoerd
 - Wanneer het HEOS-muziek-, USB-, Bluetooth of Tuner-weergavescherm wordt weergegeven

4K/8K-Signaal Formaat

Stel het 4K- en 8K-signaalformaat in dat afgespeeld moet worden door dit toestel wanneer de tv of het weergaveapparaat die op dit toestel is aangesloten, compatibel is met het HDMI 4K- of 8K-signaal.

■ 4K/8K-Signaal Formaat

Stelt de opties in voor het signaalformaat voor apparaten die zijn aangesloten op elke ingang op dit toestel.

Standaard: Selecteer deze optie wanneer uw tv en het bronapparaat 4K 60Hz 4:2:0 8-bits videosignalen ondersteunen.

Verhoogd
(Standaard): Selecteer deze optie wanneer uw tv, het bronapparaat en de kabels 4K 60Hz 4:4:4 8-bits, 4:2:2 of 4:2:0 10-bits videosignalen van hoge kwaliteit ondersteunen.

8K Verhoogd: Selecteer deze optie wanneer uw tv, het bronapparaat en de kabels 8K 60Hz of 4K 120Hz videosignalen van hoge kwaliteit ondersteunen.



[-relatie tussen de “4K/8K-Signaal Formaat”-instelling en de ondersteunde resoluties]

Ondersteunde resolutie	Color Space	Pixeldiepte	4K/8K-Signaal Formaat		
			Standaard	Verhoogd	8K Verhoogd
4K 24Hz, 4K 30Hz, 4K 25Hz	RGB / YCbCr 4:4:4	8-bits	✓	✓	✓
		10,12-bits	–	✓	✓
	YCbCr 4:2:2	12-bits	✓	✓	✓
4K 60Hz, 4K 50Hz	YCbCr 4:2:0	8-bits	✓	✓	✓
		10,12-bits	–	✓	✓
	RGB / YCbCr 4:4:4	8-bits	–	✓	✓
		10,12-bits	–	–	✓
YCbCr 4:2:2	12-bits	–	✓	✓	
4K 120Hz, 4K 100Hz	YCbCr 4:2:0	8, 10, 12 bits	–	–	✓
	RGB / YCbCr 4:4:4	8,10-bits	–	–	✓
	YCbCr 4:2:2	12-bits	–	–	✓
8K 24Hz, 8K 30Hz, 8K 25Hz	YCbCr 4:2:0	8, 10, 12 bits	–	–	✓
	RGB / YCbCr 4:4:4	8,10-bits	–	–	✓
	YCbCr 4:2:2	12-bits	–	–	✓
8K 60Hz, 8K 50Hz	YCbCr 4:2:0	8, 10 bits	–	–	✓



- Wanneer u dit instelt op “Verhoogd”, adviseren wij een “Premium High Speed HDMI Cable” of “Premium High Speed HDMI Cable with Ethernet” te gebruiken, waarbij een “HDMI Premium Certified Cable”-label op de productverpakking is bevestigd.
- Wanneer u dit instelt op “8K Verhoogd”, raden wij u aan een gecertificeerde “Ultra High Speed HDMI cable” te gebruiken.
- Wanneer deze instelling is ingesteld op “8K Verhoogd”, dient u de instellingen van de televisie of het weergaveapparaat op deze instelling aan te passen.
- Wanneer deze instelling is ingesteld op “8K Verhoogd”, kan het beeld afhankelijk van het aangesloten weergaveapparaat of de HDMI-kabel niet correct worden weergegeven. In dit geval moet u deze instelling wijzigen naar “Verhoogd” of “Standaard”.
- “Aangepast” wordt weergegeven voor het ingestelde item als onze servicemonteurs of installateurs het HDMI-signaalformaat voor dit toestel hebben geconfigureerd.
- “4K/8K-Signaal Formaat” kan ook worden ingesteld met de volgende procedure. Het menu scherm wordt echter niet weergegeven. Bekijk het display tijdens het configureren van de instelling.
 1. Schakel naar de HDMI-ingangsbron die u wilt instellen.
 2. Houd **ZONE2 SOURCE** en **STATUS** op het hoofdtoestel minstens 3 seconden samen ingedrukt.
“4K/8K <Enhanced>” verschijnt op het display.
 3. Gebruik **TUNER PRESET CH +** of **TUNER PRESET CH –** van het hoofdtoestel en selecteer het 4K/8K-Signaal Formaat.
 4. Druk op **STATUS** op het hoofdtoestel om de instelling te voltooien.



HDCP-instellingen

Stelt de HDCP-versie in voor elke HDMI-ingangsbron.

De video wordt mogelijk niet uitgevoerd afhankelijk van de HDCP-versie van uw speler en de tv.

Als dit probleem zich voordoet, gebruikt u deze instelling om één versie van HDCP in te stellen. Dit kan video uitvoeren.

Automatisch (Standaard):	Past de HDCP-versie van dit toestel uit in overeenstemming met de tv.
------------------------------------	--

1.4:	Zet de HDCP-versie van dit toestel vast op 1.4.
-------------	---

2.3:	Zet de HDCP-versie van dit toestel vast op 2.3.
-------------	---



- “Aangepast” wordt weergegeven voor het ingestelde item als onze servicemonteurs of aangepaste installateurs de HDCP-versie voor dit toestel hebben geconfigureerd.



Ingangen

Maak instellingen voor het weergeven van de ingangsbron.

U hoeft de instellingen niet te wijzigen om het toestel te gebruiken. Maak instellingen wanneer nodig.

Ingang toewijzen

Door aansluitingen te maken zoals aangegeven door de ingangsbronnen die zijn gedrukt op de audio/video-ingangen van dit toestel, kunt u gewoon op een van de selectieknoppen voor de ingangsbron drukken om gemakkelijk audio of video af te spelen vanaf een aangesloten apparaat.

Wijzig de toewijzing van de HDMI-ingang, digitale audio-ingang, analoge audio-ingang, analoge audio-ingang en video-ingang wanneer een ingangsbron wordt aangesloten die verschilt van deze die naar de audio-/video-ingangen van dit toestel wordt ingevoerd.

Stel de audio-ingangsmodus in voor elke "INPUT MODE"-bron. "AUTO" is normaal aanbevolen voor deze instelling. Dit detecteert en speelt automatisch de signaalingang af op dit toestel, met de prioriteit in de onderstaande volgorde: HDMI > DIGITAL > ANALOG.

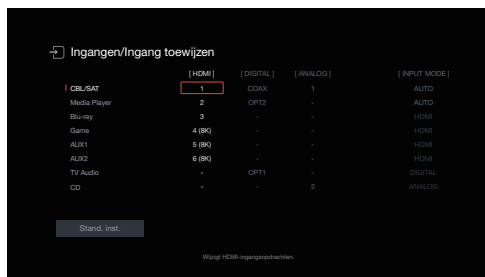

- Elk item is standaard als volgt ingesteld.

Ingangsbron	Ingangsaansluiting			INPUT MODE
	HDMI	DIGITAL	ANALOG	
CBL/SAT	1	COAX	1	AUTO
Media Player	2	OPT2	-	AUTO
Blu-ray	3	-	-	HDMI
Game	4 (8K)	-	-	HDMI
AUX1	5 (8K)	-	-	HDMI
AUX2	6 (8K)	-	-	HDMI
TV-Audio	-	OPT1	-	DIGITAL
CD	-	-	2	ANALOG



■ **Attentie TV set-top-box/satellietgebruiker**

Wanneer u de digitale audio-uitgang op een TV/satellietbox gebruikt: Om het videosignaal toegewezen aan "HDMI" gecombineerd weer te geven met het audiosignaal toegewezen aan "Ingang toewijzen"- "DIGITAL", moet u ook "DIGITAL" selecteren in de "INPUT MODE".



- Hetzelfde ingangcontact kan worden toegewezen aan meerdere ingangsbronnen. Wijs bijvoorbeeld hetzelfde HDMI-ingangcontact toe aan meerdere bronnen voor het gebruik van elke ingangsbron in combinatie met analoge of digitale audio volgens uw voorkeur. Zet de audio-aansluiting in dergelijke gevallen in voor weergave in "INPUT MODE".

■ **HDMI**

Stel dit in om de HDMI ingangconnector te veranderen naar de toegewezen ingangsbron.

1 / 2 / 3 / 4(8K) / 5(8K) / 6(8K):	Een HDMI-ingang toewijzen aan de geselecteerde ingangsbron.
- :	Geen HDMI-ingang toewijzen aan de geselecteerde ingangsbron.



- Wanneer "HDMI bediening" of "ARC" is ingesteld op "Aan" in het menu, kan "HDMI" niet worden toegewezen aan "TV Audio". ("HDMI bediening" (🔧 blz. 137), "ARC" (🔧 blz. 137))

■ **DIGITAL**

Stel dit in om de digitale audio-ingangen die zijn toegewezen aan de ingangsbronnen, te wijzigen.

COAX (coaxiaal) / OPT1 (optisch) / OPT2:	Wijs een digitale audio-ingang toe aan de geselecteerde signaalbron.
- :	Geen digitale audio-ingang toewijzen aan de geselecteerde ingangsbron.

■ **ANALOG**

Stel dit in om de analoge audio-ingangen die zijn toegewezen aan de ingangsbronnen, te wijzigen.

1 / 2:	Wijs een analoge ingangaansluiting toe aan de geselecteerde signaalbron.
- :	Geen analoge ingang toewijzen aan de geselecteerde ingangsbron.



■ INPUT MODE

Stel de audio-ingangsmodi in voor elke ingangsbron. Wij raden aan de audio-ingangsmodus in te stellen op "AUTO".

AUTO (Standaard):	Ingangssignaal automatisch detecteren en weergave starten.
HDMI:	Alleen signalen van HDMI-ingang weergeven.
DIGITAL:	Alleen signalen van digitale audio-ingang weergeven.
ANALOG:	Alleen signalen van analoge audio-ingang weergeven.



- Wanneer digitale signalen goed worden ingevoerd, brandt de **DIG** indicator op de display. Als de **DIG**-indicator niet oplicht, moet u "Ingang toewijzen" en de aansluitingen controleren. (☞ blz. 144)
- Wanneer "ARC" op "Aan" is ingesteld, en er een met ARC compatibele TV is aangesloten via de HDMI OUT aansluitingen, wordt de ingangsmodus, waarvan de ingangsbron "TV Audio" is, vast ingesteld op ARC.

■ Stand inst

De instellingen voor "Ingang toewijzen" keren terug naar de standaardinstellingen.



- Dit toestel ondersteunt analoge audiosignalen en 2-kanaals PCM-signalen. Als u apparatuur met de HDMI- en DIGITAL-aansluitingen wilt aansluiten, stelt u "PCM 2ch" in als audioformaat in de instellingen van het audio-apparaat.



Bronhernoeming

- Wijzigt de displaynaam van de ingangsbron. Zodra deze is gewijzigd, wordt de naam weergegeven op het display en de menuschermen van dit toestel.
- Als de apparaatnaam kan worden verkregen van een aangesloten HDMI-apparaat, wordt de displaynaam automatisch gewijzigd. Gebruik deze functie om namen te wijzigen zoals nodig wanneer het apparaat dat u gebruikt, verschilt van de ingangsbron op dit toestel.

CBL/SAT / Media Player /

Blu-ray / Game / AUX1 /

AUX2 / TV Audio / CD /

Phono:

Wijzig de displaynaam van de geselecteerde ingangsbron.

Stand inst:

De instellingen voor “Bronhernoeming” keren terug naar de standaardinstellingen.



- U kunt maximaal 16 tekens invoeren.

Verberg bronnen

Ongebruikte ingangsbronnen verwijderen van het display.

Tonen

(Standaard) :

Deze bron gebruiken.

Verbergen:

Deze bron niet gebruiken.

Bronniveau

Deze functie corrigeert het weergaveniveau van de geselecteerde audio-ingang van de signaalbron.

Kies deze instelling als er verschillen zijn in de ingangsvolumeniveaus tussen de verschillende bronnen.

-12 dB – +12 dB (Standaard : 0 dB)



- De “Bronniveau” instellingen worden voor iedere ingangsbron opgeslagen.



Luidsprekers

Luidsprekergerelateerde instellingen maken.

Luidsprekerindeling

Selecteer de Links/Rechts-luidsprekeruitgangen, ongeacht of er een subwoofer is en de weergavecapaciteit een laag bereik heeft.

■ Links/Rechts

Stel de Links/Rechts-luidsprekeruitgangen in.

□ Configuratie

De Links/Rechts luidsprekers worden bevestigd op de "Ja" omdat ze nodig zijn voor het afspelen.

Ja (Standaard)

□ Aansluiting

Selecteer de Links/Rechts-luidsprekeruitgangen.

Spkr + Pre-out
(Standaard): Luidspreker en pre-out-uitgangen zijn actief.

Alleen pre-out: Pre-out-uitgangen zijn actief. Luidsprekeruitgangen worden losgekoppeld voor een verbeterde audiokwaliteit met alleen de pre-out-aansluitingen.

■ Subwoofer

Stel de aanwezigheid van een subwoofer in.

Ja
(Standaard): Gebruik een subwoofer.

Nee: Selecteer wanneer er geen subwoofer is aangesloten.

■ Low Pass Filter

Stel het laagdoorlaatfilter van het subwooferkanaal in.

40 Hz / 60 Hz / 80 Hz / 90 Hz / 100 Hz / 110 Hz / 120 Hz / 150 Hz / 200 Hz / 250 Hz (Standaard: 80 Hz)



- Dit item kan niet worden ingesteld wanneer "Subwoofer" is ingesteld op "Nee".



Afstanden

Stel de afstand van de luisterpositie tot de luidsprekers in.

Meet de afstand van de luisterpositie tot de diverse luidsprekers voordat u met het invoeren van de instellingen begint.

■ Eenheid

De eenheid van afstand instellen.

Meters (Standaard)

Voet

■ Stap

Stel de minimale variabele breedte van de afstand in.

0.1 m / 0.01 m (Standaard: 0.1 m)

1 ft / 0.1 ft

■ Stel de afstand in.

0.00 m – 18.00 m / 0.0 ft – 59.1 ft (Standaard: 3,60 m (11,8 ft.))



- De subwoofer kan niet worden ingesteld wanneer “Luidsprekerindeling” - “Subwoofer” is ingesteld op “Nee”. (👉 blz. 148)
- Stel het verschil in afstand tussen de luidsprekers in op minder dan 6,00 m (19,7 ft).

■ Stand inst

De instellingen voor “Afstanden” keren terug naar de standaardinstellingen.



Niveaus

Stel het volume van de testtoon in op hetzelfde niveau op de luisterpositie wanneer deze wordt uitgevoerd vanaf elke luidspreker.

■ Geef testtoon weer

Er wordt een testgeluid uitgevoerd vanaf de geselecteerde luidspreker. Pas de volumeuitvoer van de geselecteerde luidspreker aan terwijl u luistert naar het testgeluid.

-12.0 dB – +12.0 dB (Standaard: 0.0 dB)



- De set "Niveaus" wordt weergegeven in alle geluidsmodi.
- Als u de balans tussen links en rechts voor elke ingangsbron wilt aanpassen, voert u de instellingen in "Balans" uit. (🔊 blz. 100)
- Wanneer de hoofdtelefoon is aangesloten op de PHONES-aansluiting op dit toestel, kunt u "Niveaus" niet instellen.

■ Stand inst

De instellingen voor "Niveaus" keren terug naar de standaardinstellingen.

Geavanceerd

■ Luidsprekerselectie

□ Luidspreker

Stel de luidspreker A/B in voor elke geluidsmodus.

A (Standaard) :	Luidspreker A wordt gebruikt.
B :	Luidspreker B wordt gebruikt.
A+B :	Zowel luidspreker A als B wordt gebruikt.



Netwerk

Om dit toestel te gebruiken door het te verbinden met een thuisnetwerk (LAN), moet u de netwerkinstellingen configureren.

Als u uw thuisnetwerk (LAN) instelt via DHCP, stelt u "DHCP" in op "Aan". (gebruik de standaardinstelling.) Hierdoor kan het toestel uw thuisnetwerk (LAN) gebruiken.

Wanneer u een IP-adres handmatig toewijst aan elke apparaat, moet u een IP-adres toewijzen aan dit toestel via de instellingen "IP-adres" en moet u informatie invoeren over uw thuisnetwerk (LAN) zoals het gatewayadres en subnetmasker, enz.

Informatie

Toon netwerkinformatie.

**Scherмнаam / Aansluiting / SSID / DHCP / IP-adres /
MAC-adres (Ethernet) / MAC-adres (Wi-Fi) /
Wi-Fi signaalsterkte**

Aansluiting

Selecteer of het thuisnetwerk moet worden verbonden met een draadloos LAN of een bekabeld LAN.

Wanneer u een verbinding maakt met het netwerk via een bekabeld LAN, selecteert u "Bekabeld (Ethernet)" na het aansluiten van een LAN-kabel. Wanneer u verbinding maakt met het netwerk via een draadloos LAN, selecteert u "Draadloos (Wi-Fi)" en configureert u de "Wi-Fi-installatie". (🔧 blz. 152)

■ Aansluiten met

Selecteer de methode voor het verbinden met het thuisnetwerk (LAN).

Bekabeld (Ethernet):	Gebruik een LAN-kabel om te verbinden met een netwerk.
Draadloos (Wi-Fi) (Standaard) :	Gebruik de functie Draadloos LAN (Wi-Fi) om te verbinden met een netwerk.



- "Bekabeld (Ethernet)" is ingesteld wanneer "Wi-Fi" is ingesteld op "Uitgeschakeld". (🔧 blz. 158)



Wi-Fi-installatie

Verbinden met een draadloze LAN-router (Wi-Fi).

De router kan op de volgende manieren worden aangesloten. Selecteer de verbindingmethode volgens uw thuisomgeving.

■ Netwerken scannen

Selecteer het netwerk waarmee u een verbinding wilt maken uit de lijst van mogelijke netwerken die op het TV-scherm worden weergegeven.

1. Selecteer het netwerk waarmee u een verbinding wilt maken uit de lijst van draadloze netwerken.

Selecteer "Opn.scannen" als het netwerk niet kan worden gevonden.

2. Voer uw wachtwoord in en selecteer "OK".

■ Gebruik iOS-apparaat

Gebruik uw iOS-apparaat (iPhone/iPod/iPad) om een verbinding te maken met het netwerk. Door uw iOS-apparaat op dit toestel aan te sluiten met het gebruik van Wi-Fi, kan het toestel automatisch worden verbonden met hetzelfde netwerk als uw apparaat.

1. Selecteer "Gebruik iOS-apparaat" op het TV-scherm.
2. Controleer of uw iOS-apparaat is verbonden met de draadloze LAN (Wi-Fi)-router en selecteer "Denon DRA-900H" van "CONFIGUREER NIEUWE AIRPLAY LUIDSPREKER..." onderaan op het Wi-Fi-configuratiescherm van uw iOS-apparaat.
3. Tik op "Volgende" op het scherm van het iOS-apparaat.



- De firmwareversie van het iOS-apparaat moet iOS 10.0.2 of later ondersteunen.

■ WPS-router

Gebruik een WPS-compatibele router om de verbinding te maken met behulp van de drukknopmethode.

1. Selecteer "Druk op toets" op het TV-scherm.
2. Schakel naar de WPS-modus door te drukken op de WPS-knop van de router waarmee u wilt verbinden.
 - De tijd voor het indrukken van de knop verschilt afhankelijk van de router.
3. Selecteer binnen 2 minuten "Aansluiten" op het TV-scherm.



■ Handmatig

Voer de naam (SSID) en het wachtwoord in van het netwerk waarmee u wilt verbinden.

1. Stel de volgende items in.

SSID:	Voer de naam in van het draadloos netwerk (SSID).
Beveiliging:	Selecteer de coderingsmethode volgens de coderingsinstelling van het toegangspunt dat u gebruikt.
Wachtwoord:	Voer het wachtwoord in.

2. Selecteer “Aansluiten” aan het einde van de instelling.



- De standaard sleutel van dit toestel staat op “1”. Stel de standaardtoets van de router in op “1”.

Instellingen

Configureer het IP-adres.

- Als u een breedbandrouter (DHCP-functie) gebruikt, wordt de informatie die is vereist voor de netwerkverbinding, zoals het IP-adres, automatisch geconfigureerd omdat de DHCP-functie in de standaardinstellingen van dit toestel is ingesteld op “Aan”.
- Stel de informatie voor IP-adres, Subnetmasker, Standaard gateway en de DNS-server alleen in wanneer u een vast IP-adres toewijst of wanneer u een verbinding maakt met een netwerk zonder DHCP-functie.

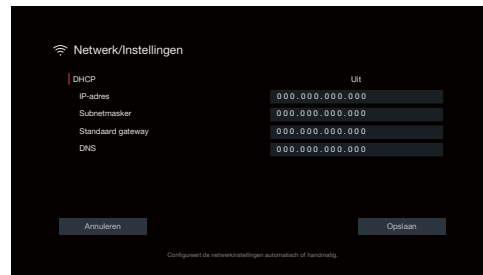

■ DHCP

Selecteert hoe u het netwerk aansluit.

Aan (Standaard) :	Configureer de netwerkinstellingen automatisch vanaf uw router.
-----------------------------	---

Uit:	Configureer de netwerkinstellingen handmatig.
-------------	---

■ IP-adres

Stel het IP-adres binnen de hieronder getoonde bereiken in.

- De Network Audio-functie kan niet worden gebruikt als andere IP-adressen worden ingesteld.

CLASS A: 10.0.0.1 - 10.255.255.254

CLASS B: 172.16.0.1 - 172.31.255.254

CLASS C: 192.168.0.1 - 192.168.255.254

■ Subnetmasker

Wanneer u een xDSL-modem of -aansluitingsadapter rechtstreeks op dit toestel aansluit, moet u het subnetmasker aangeduid in de door uw provider geleverde documentatie invoeren. Normale invoer "255.255.255.0".

■ Standaard gateway

Bij aansluiting op een gateway (router) voert u het IP -adres ervan in.

■ DNS

Voer het DNS-adres in dat staat vermeld in de documentatie van uw provider.



- Controleer de aansluiting en de instellingen opnieuw als u geen toegang krijgt tot het Internet. (☞ blz. 45)
- Raadpleeg uw ISP (Internet Service Provider) of de plaats waar u de computer heeft gekocht indien u geen internetverbinding kunt maken.



Netwerkbediening

Hiermee is de netwerkcommunicatie mogelijk in stand-bymodus.

Uit in stand-by (Standaard): Tijdens stand-by is de netwerkfunctie onderbroken.

Altijd aan: Netwerk is aan tijdens stand-by. Het hoofdtoestel is bedienbaar met een netwerkgeschikte controller.



- Bij gebruik van de webregelfunctie Denon AVR Remote App of HEOS App moet u de "Netwerkbediening"-instelling op "Altijd aan" zetten.

OPMERKING

- Wanneer "Netwerkbediening" is ingesteld op "Altijd aan", verbruikt het toestel meer stand-byvermogen.

Schermnaam

De Schermnaam is de naam voor dit toestel die in het netwerk wordt weergegeven. U kunt de Schermnaam wijzigen volgens uw voorkeur.

■ Naam

Selecteert de schermnaam in de lijst.

Wanneer u "Overige" selecteert, kunt u de Schermnaam wijzigen volgens uw voorkeur.

Home Theater / Living Room / Family Room / Guest Room / Kitchen / Dining Room / Master Bedroom / Bedroom / Den / Office / Overige



- U kunt maximaal 30 tekens invoeren.
- De standaard schermnaam bij eerste gebruik is "Denon DRA-900H".

■ Stand inst

Herstelt de Schermnaam die u had gewijzigd opnieuw in de standaardinstelling.



Diagnose

Wordt gebruikt voor het controleren van de netwerkverbinding.

■ Fysieke verbinding

Controleert de fysieke LAN-poortverbinding.

OK

Fout: De LAN-kabel is niet aangesloten.
Controleer de aansluiting.



- Als u een verbinding hebt gemaakt met een draadloos LAN, verschijnt "Aansluiting Draadloos (Wi-Fi)".

■ Toegang router

Controleert de verbinding van dit toestel met de router.

OK

Fout: Kan niet communiceren met de router.
Controleer de routerinstellingen.

■ Internettoegang

Controleert of dit toestel internettoegang heeft (WAN).

OK

Fout: Kan geen internetverbinding maken.
Controleer de omgeving voor de internetverbinding of de routerinstellingen.



AirPlay

Instellingen voor Apple AirPlay.

■ AirPlay ID

Toont de naam die dit toestel identificeert op Apple-apparaten.



- Als u dit toestel hebt geregistreerd op de Apple Home-app, gebruikt u de app voor het wijzigen van de naam.

■ AirPlay

Hiermee schakelt u Apple AirPlay in/uit.

Aan (Standaard) :	Schakelt Apple AirPlay in.
-----------------------------	----------------------------

Uit:	Schakelt Apple AirPlay uit.
-------------	-----------------------------

Spotify Connect

Schakelt de toegang tot Spotify Connect in en uit.

Aan (Standaard) :	Schakelt Spotify Connect in.
-----------------------------	------------------------------

Uit:	Schakelt Spotify Connect uit.
-------------	-------------------------------



Wi-Fi en Bluetooth

Schakelt de wifi- en Bluetooth-radio's in en uit.

■ Wi-Fi

De Wi-Fi-functie kan worden uitgeschakeld om ruis te voorkomen die de geluidskwaliteit beïnvloedt. Als u een bekabeld LAN op dit toestel aansluit, kunt u audio met hoge kwaliteit afspelen.

Ingeschakeld
(Standaard): Schakelt de Wi-Fi-functie in.

Uitgeschakeld: Schakelt de Wi-Fi-functie uit.

■ Bluetooth

Als u de Bluetooth-ontvanger- en zenderfuncties stopt, vermindert een bron van ruis die de geluidskwaliteit beïnvloedt zodat u kunt genieten van geluidswaergave met hogere kwaliteit.

Ingeschakeld
(Standaard): Schakelt de Bluetooth-functie in.

Uitgeschakeld: Schakelt de Bluetooth-functie uit.



HEOS

HEOS-account is noodzakelijk om HEOS Favorieten te gebruiken.
Het weergegeven menu is afhankelijk van de status van de HEOS-account.

U hebt zich niet aangemeld

Een QR-code wordt weergegeven op het TV-scherm.
Scan de QR-code met uw mobiel apparaat en download de HEOS App.
Na het maken of aanmelden bij uw HEOS-account in de HEOS App, kunt u uw favoriete streaming muziekservices opslaan en oproepen vanaf het scherm van dit toestel. (👉 blz. 99)
Zie "Het verkrijgen van HEOS App" (👉 blz. 85) voor details over de HEOS App.



- De HEOS-account-instellingsgegevens van dit toestel, worden gesynchroniseerd met de HEOS App. Wijzig de instellingen en meld af van uw account via de HEOS App.

U hebt zich al aangemeld

■ Aanmelden als

De huidige aangemelde in HEOS-account wordt weergegeven.



- Dit toestel synchroniseert automatisch wanneer u uw accountinstellingen wijzigt of afmeldt via de HEOS App. Om te schakelen tussen HEOS-accounts, speelt u muziek af vanaf een HEOS App die is aangemeld bij de account die u wilt synchroniseren met dit toestel. De "HEOS-account" schakelt automatisch.



Algemeen

Maak verschillende andere instellingen.

Taal

Stel de menutaal voor weergave op het TV-scherm in.

English / Deutsch / Français / Italiano / Español / Nederlands / Svenska / Русский / Polski(Standaard: English)



- "Taal" kan ook worden ingesteld met de volgende bewerking. Het menuscherm wordt echter niet weergegeven. Bekijk het display tijdens het configureren van de instellingen.
 1. Houd ZONE2 SOURCE en STATUS op het hoofdtoestel minstens 3 seconden samen ingedrukt.
"4K/8K <Enhanced>" verschijnt op het display.
 2. Druk één keer op SPEAKERS op het hoofdtoestel.
"Lang.:<ENGLISH >" verschijnt op het display.
 3. Gebruik TUNER PRESET CH + of TUNER PRESET CH – van het hoofdtoestel en stel de taal in.
 4. Druk op STATUS op het hoofdtoestel om de instelling te voltooien.

Gebruikershandleiding

Toont de URL en QR-code om toegang te krijgen tot de online gebruiksaanwijzing vanaf uw mobiel apparaat.

ECO

Configureer de ECO Mode en automatische stand-bymodusinstellingen.

ECO-modus

Deze modus zorgt ervoor dat dit toestel minder stroom verbruikt en minder warmte afgeeft wanneer het apparaat is ingeschakeld.

Dit wordt gedaan door de stroomtoevoer naar de eindversterker te verminderen en daarbij ook het maximale vermogen.



Aan:	Stroombesparing is altijd ingeschakeld, ongeacht het volume of het invoersignaal.
Automatisch (Standaard):	Hierdoor krijgt u de beste balans tussen stroombesparing en maximaal vermogen: De stroombesparing is ingeschakeld voor lage volumenniveaus. Als u het volumenniveau verhoogt, schakelt de stroombesparing automatisch uit zodat u zonder vervorming kunt genieten van het maximale uitgangsvermogen. Als het volume op een hoog niveau is ingesteld maar er langer dan 2 minuten geen invoersignaal wordt ontdekt, dan schakelt dit toestel de stroombesparingsmodus in. Wanneer er weer een invoersignaal wordt ontdekt of de invoerbron wordt gewijzigd, schakelt het toestel opnieuw de stroombesparingsmodus uit bij hoge volumenniveaus.
Uit:	Geen stroombesparing.



- Wanneer het toestel schakelt tussen de verschillende stroombesparingsstatussen in "ECO-modus: Automatisch", u kunt een klikgeluid horen binnen het toestel, dat is normaal.
- Als de inhoud langer dan 2 minuten wordt gepauzeerd en het afspelen wordt hervat vanaf dezelfde bron met deze hoge volumenniveaus, kan er een korte vertraging optreden voordat het maximale stroomverbruik is hersteld.
- "ECO-modus" kan niet worden ingesteld wanneer de impedantie van de luidspreker is ingesteld op 4 Ω/ohm. (🔧 blz. 28)



■ Autom. Insch.

Stel de modus in op de ECO wanneer de voeding is ingeschakeld.

Laatste (Standaard) :	De ECO-modus wordt op de laatste instelling voordat de stroom werd uitgeschakeld gesteld.
Aan:	Wanneer de voeding wordt ingeschakeld, wordt de modus altijd geschakeld naar de ECO-modus in "Aan".
Automatisch:	Wanneer de voeding wordt ingeschakeld, wordt de modus altijd geschakeld naar de ECO-modus in "Automatisch".
Uit:	Wanneer de voeding wordt ingeschakeld, wordt de modus altijd geschakeld naar de ECO-modus in "Uit".

■ Infoweergave

Geef het stroomverbruik van dit toestel weer via een meter op het TV-scherm.

Altijd aan:	De meter altijd weergeven op het TV-scherm.
Automatisch (Standaard) :	De meter weergeven wanneer de modus of het volume wordt gewijzigd.
Uit:	De meter niet weergeven.



■ Automatische standby

Stel dit zo in dat de voeding van het toestel automatisch naar stand-by schakelt.

□ MAIN ZONE

Stelt de tijd in voor het schakelen naar auto stand-by wanneer er geen audio- of videosignalen in dit apparaat worden ingevoerd.

Voordat het toestel naar de stand-bymodus gaat, wordt "Automatische standby" weergegeven op het display van het toestel en op het menuscherm.

60 min:	Het toestel gaat na 60 minuten naar de stand-bymodus.
30 min:	Het toestel gaat na 30 minuten naar de stand-bymodus.
15 min (Standaard) :	Het toestel gaat na 15 minuten naar de stand-bymodus.
Uit:	Het toestel gaat niet automatisch naar de stand-bymodus.

□ ZONE2

Wanneer er geen bewerkingen zijn gedurende de hier ingestelde periode, wordt de voeding automatisch uitgeschakeld, zelfs als er audio- of video-invoer is.

8 uur:	Schakelt ZONE2 naar de standbystatus na ongeveer 8 uur.
4 uur:	Schakelt ZONE2 naar de stand-bystatus na ongeveer 4 uur.
2 uur:	Schakelt ZONE2 naar de stand-bystatus na ongeveer 2 uur.
Uit (Standaard) :	Schakelt ZONE2 niet automatisch naar de stand-bystatus.



Bluetooth-zender

Hiermee stelt u de Bluetooth-zender van dit toestel in.

Stel dit in om Bluetooth-hoofdtelefoon te gebruiken om audio die wordt afgespeeld in de MAIN ZONE te beluisteren.

■ Zendfunctie

Hiermee schakelt u de Bluetooth-zender in of uit.

Aan:	Hiermee schakelt functie Bluetooth-zender in.
-------------	---

Uit (Standaard):	Hiermee schakelt functie Bluetooth-zender uit.
----------------------------	--

■ Uitvoermode

Hiermee selecteert u de audio-uitvoermethode.

Bluetooth + luidsprekers (Standaard):	Audio wordt uitgevoerd naar de Bluetooth-hoofdtelefoon en naar de luidsprekers in de hoofdzone.
---	---

Alleen Bluetooth:	Audio wordt alleen naar de Bluetooth-hoofdtelefoon uitgevoerd.
--------------------------	--

■ Verbonden apparaat

Hiermee geeft u het Bluetooth-apparaat weer dat met dit toestel is verbonden.

■ Apparatenlijst

- Beschikbare apparaten worden weergegeven in de lijst zodra u de koppelingsmodus start op de Bluetooth-hoofdtelefoon waarmee u verbinding wilt maken. Selecteer uw Bluetooth-hoofdtelefoon in de lijst om deze te koppelen.
- Dit toestel kan alleen koppelen met één Bluetooth-hoofdtelefoon per keer. Er kunnen echter tot 8 Bluetooth-hoofdtelefoons worden geregistreerd. Schakelt tussen geregistreerde apparaten vanaf Apparatenlijst in het instellingsmenu "Bluetooth-zender".
- Om een opgeslagen Bluetooth-apparaat te verwijderen uit de lijst, gebruikt u de cursortoetsen omhoog/omlaag om het te selecteren. Druk vervolgens op de knop OPTION en selecteer "Vergeet dit apparaat".



- "Uitvoermode" kan ook worden ingesteld vanuit "Bluetooth-zender" in het optiemenu.
- Bluetooth-luidsprekers die compatibel zijn met het A2DP-profiel kunnen worden verbonden op basis van dezelfde stappen die worden gebruikt om een Bluetooth-hoofdtelefoon te verbinden.

OPMERKING

- De functie Bluetooth-zender en Bluetooth-ontvanger kunnen niet tegelijkertijd worden gebruikt. Instellingen in dit menu zijn niet beschikbaar bij het beluisteren van muziek op een Bluetooth-apparaat in een bepaalde zone.
- Zelfs wanneer "Zendfunctie" is ingesteld op "Aan", drukt u op Bluetooth op de afstandsbediening om de "Bluetooth"-bron te selecteren en de functie Bluetooth-ontvanger in te schakelen. Als u op dit toestel naar muziek wilt luisteren die is opgeslagen op Bluetooth-apparaten zoals smartphones, drukt u op Bluetooth op de afstandsbediening om de ingangsbron naar Bluetooth te schakelen en sluit u vervolgens het Bluetooth-apparaat opnieuw aan.
- Menu-instellingen voor Bluetooth-zender zijn niet beschikbaar wanneer dit toestel is gegroepeerd binnen de HEOS-app.



ZONE2 setup

Geef de instellingen op voor het afspelen van audio met ZONE2.



- Waarden die zijn ingesteld voor "Volumelimiet" en "Volume bij aanzetten" worden weergegeven volgens de instelling die is opgegeven voor het volume "Schaal". (🔍 blz. 134)

■ Volumeniveau

Stel het volume-uitgangsniveau in.

Variabel (Standaard) :	Volume kan worden geregeld.
1 – 98 (–79 dB – 18 dB):	Volume is vast ingesteld op het gewenste niveau. Het volume kan niet worden geregeld met de afstandsbediening.



- De dB-waarde wordt weergegeven wanneer de instelling "Schaal" –79.5 dB – 18.0 dB is. (🔍 blz. 134)

■ Volumelimiet

Kies een instelling voor het maximumvolume.

60 (-20 dB) / 70 (-10 dB) / 80 (0 dB)
(Standaard : 70 (-10 dB))

Uit: Stel geen maximumvolume in.



- Dit kan worden ingesteld wanneer "Volumeniveau" is ingesteld op "Variabel". (🔍 blz. 165)
- De dB-waarde wordt weergegeven wanneer de instelling "Schaal" –79.5 dB – 18.0 dB is. (🔍 blz. 134)

■ Volume bij aanzetten

Definieer de volume-instelling die actief is wanneer de netspanning wordt ingeschakeld.

Laatste (Standaard) :	Gebruik de opgeslagen instelling van de laatste sessie.
Mute:	Altijd dempen als het toestel wordt aangezet.
1 – 98 (–79 dB – 18 dB):	Het volume wordt aangepast aan het ingestelde niveau.



- Dit kan worden ingesteld wanneer "Volumeniveau" is ingesteld op "Variabel". (🔍 blz. 165)
- De dB-waarde wordt weergegeven wanneer de instelling "Schaal" –79.5 dB – 18.0 dB is. (🔍 blz. 134)



Zone herbenoemen

Verander de schermtitel van iedere zone in een titel van uw voorkeur.

MAIN ZONE / ZONE2

Stand inst: De standaardinstelling wordt hersteld voor de bewerkte zonenaam.



- U kunt maximaal 10 tekens invoeren.

Quick Select

Telt de “Quick Select” parameters en weergavenaam in.

■ Naam

Wijzig de Naam die op het tv-scherm wordt getoond desgewenst.



- U kunt maximaal 16 tekens invoeren.

■ Ingangsbron/Master Volume/Geluidsmodus/Balans/Subwoofer/Restorer/Inhoud afspelen/Alle zones Stereo/TV Audio delen

Ingeschakeld (Standaard):

De huidige instellingen worden geregistreerd wanneer Quick Select wordt geregistreerd. Bovendien wordt de inhoud van de geregistreerde instellingen opgeroepen wanneer Quick Select wordt opgeroepen.

Uitgeschakeld:

Instellingen worden niet geregistreerd wanneer Quick Select wordt geregistreerd. Bovendien wordt de inhoud van de geregistreerde instellingen niet opgeroepen wanneer Quick Select wordt opgeroepen.



- “Quick Select” kan voor elke Quick Select worden ingesteld.
- Wanneer “Ingangsbron” is ingesteld op “Uitgeschakeld”, wordt de informatie voor Video Select ook niet geregistreerd/opgevraagd.



Display

Maakt instellingen met betrekking tot het display op dit toestel.

■ Helderheid

Past de helderheid aan van de display van het toestel.

Helder (Standaard) :	Normale displayhelderheid.
Gedimd:	Verminderde displayhelderheid.
Donker:	Zeer lage displayhelderheid.
Uit:	Schakelt display uit.



- U kunt de weergave ook aanpassen door op DIMMER op de afstandsbediening te drukken.

Firmware

Controleert op de recentste firmware-informatie over updates, werkt de firmware bij.

■ Controleren op update

U kunt controleren of er updates van de firmware zijn.

De firmware kan worden bijgewerkt als er een firmware-update is uitgebracht.

Nu Updaten:

Start het installatieproces van de update. Wanneer de update start, wordt het menuscherm uitgeschakeld. Tijdens de update wordt de voortgang weergegeven op het scherm.

Later Updaten:

Later updaten.



- Dit toestel probeert automatisch de update opnieuw uit te voeren wanneer het bijwerken mislukt. Als nog steeds geen update kan worden uitgevoerd, verschijnt een "Update Error"-melding op het display. Zie "Probleemoplossing" – "Update foutmeldingen" voor informatie over update foutmeldingen. (🔍 blz. 195)
Controleer de voorwaarden volgens het bericht en probeer de update opnieuw uit te voeren.
- Dit item kan niet worden geselecteerd wanneer "Updaten toestaan" is ingesteld op "Uit".



■ Automatisch updaten

Schakelt Automatische Updates in zodat functieupdates automatisch worden gedownload en geïnstalleerd wanneer dit toestel in stand-bymodus is.

□ Automatisch updaten

Dit toestel zal automatisch updaten naar de nieuwste firmware wanneer het in de standby-modus staat.

Aan: Schakelt Automatische Updates in.

Uit
(Standaard): Schakelt Automatische Updates uit.

□ Tijdzone

Verander de tijdzone.

Stel de tijdzone die overeenkomt met het gebied waar u woont.



- Dit item kan niet worden geselecteerd wanneer "Updaten toestaan" is ingesteld op "Uit".

■ Updaten toestaan

Updates in- en uitschakelen voor dit toestel.

Aan
(Standaard) : Schakelt dit toestel in om updates te ontvangen.

Uit: Voorkomt dat dit toestel updates ontvangt.



- Deze instelling leidt tot onverenigbaarheid tussen dit toestel en HEOS App.



Opmerkingen over het gebruik van “Update”

- Om deze functies te kunnen gebruiken, moet voldaan worden aan de correcte systeemvereisten en instellingen voor een internetverbinding. (☞ blz. 45)
- Schakel de stroom niet uit voordat de update is voltooid.
- Er is ongeveer 1 uur nodig tot het bijwerken is voltooid.
- Als de update eenmaal is gestart, kunnen de normale functies van dit toestel pas worden gebruikt wanneer de update is voltooid. Het is mogelijk dat back-updata voor de voor dit toestel ingestelde parameters, etc. worden teruggesteld.
- Als de update mislukt, dient u  op het toestel langer dan 5 seconden ingedrukt te houden of het stroomsnoer uit te trekken en opnieuw in te steken. Na ongeveer 1 minuut verschijnt “Please wait” op het scherm. De update start opnieuw. Controleer de netwerkomgeving indien de fout zich nog steeds voordoet.

Informatie

Geef informatie weer over de instellingen van dit toestel, ingangssignalen, enz.

■ Audio

Geef de audio-informatie weer voor MAIN ZONE.

Geluidsmodus:	Toont de huidige geluidsmodus.
Ingangssignaal:	Het type ingangssignaal.
Sample Ratio:	De bemonsteringsfrequentie van het ingangssignaal.



■ Video

Toon de HDMI-ingangs-/uitgangssignalen en de HDMI-TV-informatie voor MAIN ZONE.

Info HDMI-signaal

Resoluties / HDR / Color Space / Pixeldiepte / ALLM / QFT / FRL Rate

TV Info

Interface / HDR / Ondersteunde res. / Verbeter-functies / Max FRL Rate



- A of B wordt mogelijk weergegeven aan het einde van de resolutie. A staat voor niet-gecomprimeerde video en B staat voor gecomprimeerde video.
- Raadpleeg "Over HDMI" voor meer informatie over ALLM, QFT en FRL. (📖 blz. 200)

■ ZONE

Informatie tonen over huidige instellingen.

MAIN ZONE:

Dit item toont informatie over instellingen voor MAIN ZONE. De weergegeven informatie verschilt afhankelijk van de ingangsbron.

ZONE2:

Dit item toont informatie over instellingen voor ZONE2.

■ Firmware

Versie:

Toont informatie voor de huidige firmware.



■ Notificatie

Toont en stelt meldingen.

Stelt ook in of de melding moet worden weergegeven wanneer de voeding is ingeschakeld.

Meldingsberichten

Aan
(Standaard) : Meldingen worden weergegeven.

Uit: Meldingen worden niet weergegeven.



- Als u op de afstandsbediening op INFO drukt, schakelt het display om informatie weer te geven zoals de naam van de ingangsbron, het volume, de naam van de geluidsmodus, de video-ingangs-/uitgangsignalen en andere informatie. De FRL-snelheid wordt weergegeven wanneer de instelling "4K/8K-Signaal Formaat" van dit toestel "8K Verhoogd" is en als de aangesloten tv de FRL-transmissiemodus ondersteunt.

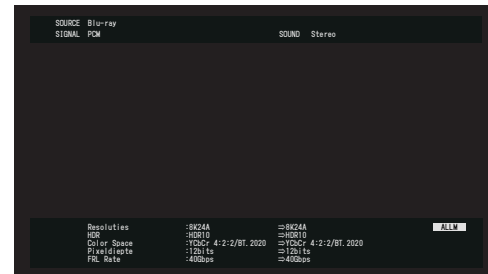
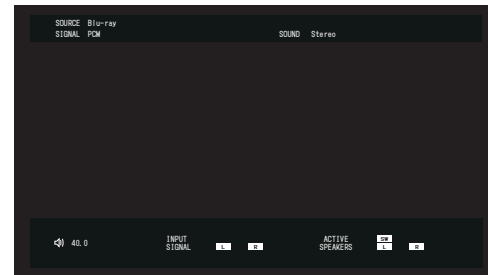

Gebruiksdata

Om ons te helpen onze producten en klantenservice te verbeteren, verzamelt Denon anonieme informatie over de manier waarop u dit toestel gebruikt (zoals vaak gebruikte ingangsbronnen en geluidsmodi en luidsprekerinstellingen).

Denon zal nooit informatie die wij verzamelen, meedelen aan derden.

Ja:	Geef informatie over de bedrijfsstatus van dit toestel.
Nee:	Geef geen informatie over de bedrijfsstatus van dit toestel.

Opslaan en laden

Sla de instellingen van het apparaat op met een USB-geheugenapparaat en doe hetzelfde voor het herstellen van de instellingen.



- Gebruik een USB-stick die minstens 128 MB vrije opslagruimte en geformatteerd is tot FAT32. Het kan zijn dat gegevens niet correct Bewaard/Geladen worden op sommige USB-sticks.
- Het kan tot 10 minuten duren om gegevens te Bewaren/Laden. Schakel de stroom niet uit vooraleer het proces voltooid is.

■ Configuratie opslaan

Huidige instellingen van het toestel worden op de USB-stick opgeslagen.

Wanneer de instellingen correct worden opgeslagen, verschijnt “Saved” op het scherm en het bestand “config.avr” werd op de USBstick aangemaakt.



- Verander de bestandsnaam van het aangemaakte bestand niet. Hierdoor zal voorkomen worden dat het bestand herkend wordt als een bestand voor instellingen tijdens het herstel.

■ Configuratie laden

Instellingen die bewaard werden op de USB-stick worden hersteld.

Wanneer de bewaarde instellingen correct hersteld worden, dan verschijnt “Loaded” op het scherm en het toestel zal automatisch opnieuw opstarten.



Setup slot

Bescherm alle instellingen tegen ongewenste wijzigingen.

■ Zet op slot

Aan:	Bescherming inschakelen.
Uit (Standaard) :	Bescherming uitschakelen.



- Stel “Zet op slot” in op “Uit”, wanneer u de instelling annuleert.

OPMERKING

- Wanneer “Zet op slot” is ingesteld op “Aan”, worden geen instelitems weergegeven, behalve voor “Setup slot”.

Reset

Herstelt de fabrieksinstellingen.

Initialisatie kan worden uitgevoerd voor alle instellingen van de eenheid of alleen voor de netwerkinstellingen.

■ Alle instellingen

Alle instellingen worden opnieuw ingesteld naar de standaard fabriekswaarden.

■ Netwerkinstellingen

Alleen de netwerkinstellingen worden opnieuw ingesteld naar de standaard fabriekswaarden.



- Voordat u de instellingen terugzet naar de standaardinstellingen, dient u de “Opslaan en laden”-functie te selecteren in het menu om de details van diverse instellingen die op het toestel zijn geconfigureerd op te slaan en te herstellen. (🔑 blz. 172)
- De “Reset” bediening kan ook worden uitgevoerd met behulp van de toets op de hoofdeenheid. Zie “Fabrieksinstellingen opnieuw instellen” (🔑 blz. 196) voor informatie over het herstellen van alle instellingen naar fabrieksinstellingen en “Netwerkinstellingen opnieuw instellen” (🔑 blz. 197) voor informatie over het herstellen van de netwerkinstellingen naar fabrieksinstellingen.

OPMERKING

- Tijdens de initialisatie van de netwerkinstellingen moet u de voeding niet loskoppelen of het apparaat uitschakelen.



CD-speler bedienen met de afstandsbediening

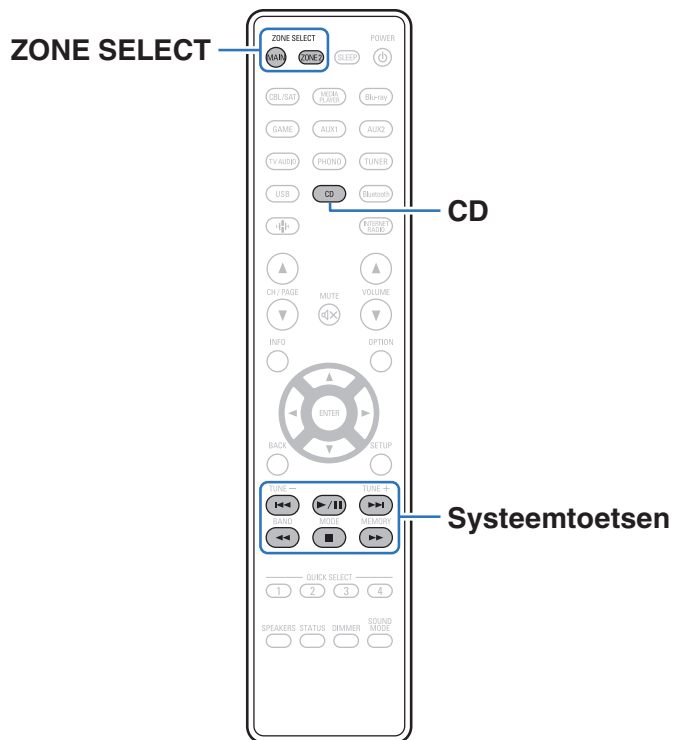

Druk op CD bij de toetsen voor ingangsbronselectie om uw Denon CD-speler met de bedieningstoetsen van het systeem te bedienen.

Bedieningstoetsen	Functie
⏮ ⏪ ⏩ ⏭	Track overslaan
▶/	Weergave / Pauze
⏮ ⏭	Snel vooruit-/Terugspoelen
■	Stop



- De zoneselectietoets gaat in de CD-bedieningsmodus niet branden, zelfs niet als op de systeembedieningstoets wordt gedrukt.
- U sluit de CD-bedieningsmodus af door op de zoneselectietoets, de aan/uit-knop, een toets van een andere ingangsbron dan CD of de QUICK SELECT-toets te drukken.



De bedieningszone met de afstandsbediening beperken

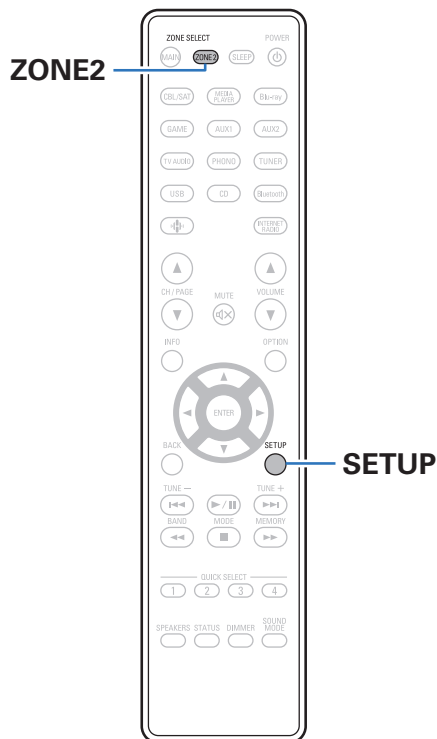

ZONE2-bewerkingen kunnen worden uitgeschakeld via de afstandsbediening.

1 Houd ZONE2 en SETUP ingedrukt.

De toetsen MAIN en ZONE2 knipperen.

■ De instellingen annuleren

1 Houd ZONE2 en SETUP ingedrukt tijdens het configureren van de instelling.

De knoppen MAIN en ZONE2 knipperen en de instelling is geannuleerd.



■ Inhoud

Tips

Ik wil niet dat het volume per ongeluk te luid wordt	177
Ik wil het volume op hetzelfde niveau houden wanneer ik de voeding inschakel	177
Ik wil een gewenste video combineren met de huidige muziek	177
Ik wil ongebruikte ingangsbronnen overslaan	177
Ik wil genieten van dezelfde muziek in alle zones tijdens een thuisparty enz.	177

Probleemoplossing

Voeding wordt niet ingeschakeld/Voeding wordt uitgeschakeld	179
Bewerkingen kunnen niet worden uitgevoerd via de afstandsbediening	180
Er verschijnt niets op het display van dit toestel	180
Er is geen geluid hoorbaar	181
Het gewenste geluid wordt niet weergegeven	182
Geluid is onderbroken of er is ruis opgetreden	184
Er wordt geen video getoond op de tv	185
Menuschermb wordt niet weergegeven op de tv	186
De kleur van het menuschermb en van de bedieningsinhoud die op de TV wordt weergegeven, is anders dan normaal	186
AirPlay kan niet worden afgespeeld	187
USB-geheugenapparaten kunnen niet worden afgespeeld	188
Bluetooth kan niet worden afgespeeld	189
Internet-radio kan niet worden afgespeeld	191
Muziekbestanden op pc of NAS kunnen niet worden afgespeeld	192
Het is niet mogelijk verschillende online services af te spelen	193
De HDMI bediening-functie werkt niet	193
Kan geen verbinding maken met draadloos LAN-netwerk	194
Update foutmeldingen	195



Tips

Ik wil niet dat het volume per ongeluk te luid wordt

- Stel de hoogste limiet van het volume voor “Volumelimiet” vooraf in het menu in. Dit voorkomt dat kinderen of anderen het volume per ongeluk te hoog instellen. U kunt dit instellen voor elke zone. (“Volume” (🔍 blz. 134), “Volumelimiet” (🔍 blz. 165))

Ik wil het volume op hetzelfde niveau houden wanneer ik de voeding inschakel

- De volume-instelling op het ogenblik waarop de voeding eerder op stand-by werd geplaatst, wordt standaard toegepast op dit toestel wanneer de voeding de volgende keer opnieuw wordt ingeschakeld zonder wijziging. Om een vast volumeniveau te gebruiken, stelt u het volumeniveau bij inschakelen in voor “Volume bij aanzetten” in het menu. U kunt dit instellen voor elke zone. (“Volume” (🔍 blz. 134), “Volume bij aanzetten” (🔍 blz. 165))

Ik wil een gewenste video combineren met de huidige muziek

- Stel “Video select” in het optiemenu in op “Aan”. U kunt vanaf een Set-top Box of Blu-ray, enz., de huidige muziek combineren met uw gewenste videobron tijdens het beluisteren van muziek vanaf de tuner, CD, Phono, HEOS-muziek, USB of Bluetooth. (🔍 blz. 104)

Ik wil ongebruikte ingangsbronnen overslaan

- Stel ongebruikte ingangsbronnen in voor “Verberg bronnen” in het menu. Hiermee kunt u ongebruikte ingangsbronnen overslaan wanneer u de knop SOURCE SELECT op dit toestel draait. (🔍 blz. 147)

Ik wil genieten van dezelfde muziek in alle zones tijdens een thuisparty enz.

- Stel “Alle zones Stereo” in het optiemenu in op “Start”. U kunt muziek die wordt afgespeeld in MAIN ZONE, simultaan afspelen in een andere kamer (ZONE2). (🔍 blz. 105)



Probleemoplossing

Als een probleem optreedt, moet u eerst het volgende controleren:

1. **Zijn de aansluitingen juist ?**
2. **Wordt het toestel bediend zoals wordt beschreven in de gebruiksaanwijzing?**
3. **Werken de andere componenten naar behoren ?**



- Als de bovenste stappen 1 t/m 3 dit probleem niet verbeteren, kan het opnieuw starten van het apparaat het probleem verbeteren. Blijf op het toestel op de toets  drukken totdat "Restart" op het display verschijnt of verwijder het netsnoer uit het toestel en steek het netsnoer vervolgens weer in het toestel.

Als dit toestel niet naar behoren werkt, controleer dan de overeenkomende symptomen in deze sectie.

Als de symptomen niet overeenkomen met deze die hier zijn beschreven, dient u uw leverancier te raadplegen omdat dit kan te wijten zijn aan een fout in dit toestel. Koppel in dit geval onmiddellijk de voeding uit en neem contact op met de winkel waar u dit toestel hebt aangeschaft.



Voeding wordt niet ingeschakeld/Voeding wordt uitgeschakeld

De spanning wordt niet ingeschakeld.

- Controleer of de stekker goed in het stopcontact zit. (☞ blz. 48)

De voeding wordt automatisch uitgeschakeld.

- De slaaptimer is ingesteld. Schakel de voeding opnieuw in. (☞ blz. 109)
- “Automatische standby” is ingesteld. “Automatische standby” wordt geactiveerd wanneer er geen bewerking wordt uitgevoerd gedurende een bepaalde periode. Om “Automatische standby” uit te schakelen, stelt u “Automatische standby” in het menu in op “Uit”. (☞ blz. 163)

De voeding wordt uitgeschakeld en de voedingsindicator knippert ongeveer elke 2 seconden rood.

- Het beschermingscircuit is geactiveerd door een verhoging van de temperatuur in dit toestel. Schakel de voeding uit, wacht ongeveer een uur tot het toestel voldoende is afgekoeld en schakel de voeding opnieuw in. (☞ blz. 211)
- Installeer dit toestel ergens anders waar de ventilatie goed is.

De voeding wordt uitgeschakeld en de voedingsindicator knippert ongeveer elke 0,5 seconden rood.

- Controleer de luidspreker aansluitingen. Het beveiligingscircuit is mogelijk geactiveerd omdat de kerndraden van de luidsprekerkabel elkaar hebben geraakt of omdat een kerndraad is losgekoppeld van de aansluiting en in contact is gekomen met het achterpaneel van dit toestel. Ontkoppel het netsnoer, neem de vereiste maatregelen om het probleem op te lossen, bijvoorbeeld het opnieuw stevig strengelen van het kerndraad, en sluit het draad vervolgens opnieuw aan. (☞ blz. 28)
- Zet het volume lager en schakel de voeding opnieuw in. (☞ blz. 50)
- Het versterker circuit van dit toestel functioneert niet. Koppel de voedingskabel los en neem contact op met onze klantendienst.

De voeding wordt niet uitgeschakeld, zelfs wanneer de voedingsknop wordt ingedrukt en de melding “ZONE2 On” op het display verschijnt.

- De voeding van ZONE2 wordt INGESCHAKELD. Om de voeding van dit toestel (stand-by) uit te schakelen, drukt u op het hoofdtoestel op ZONE2 ON/OFF of drukt u op de toets POWER  na het indrukken van de ZONE2-toets op de afstandsbediening om de voeding van ZONE2 uit te schakelen.



Bewerkingen kunnen niet worden uitgevoerd via de afstandsbediening

Bewerkingen kunnen niet worden uitgevoerd via de afstandsbediening.

- De batterijen zijn op. Plaats nieuwe batterijen. (👉 blz. 9)
- Bedien de afstandsbediening binnen een afstand van ongeveer 7 m vanaf dit toestel en in een hoek van 30°. (👉 blz. 9)
- Verwijder alle obstakels tussen dit toestel en de afstandsbediening.
- Plaats de batterijen in de juiste richting en let op de ⊕- en ⊖-markeringen. (👉 blz. 9)
- Er schijnt een sterk licht op de afstandsbedieningssensor van het toestel (direct zonlicht, spotje, enz.). Zet het toestel op een plaats waar de afstandsbedieningssensor niet blootstaat aan direct zonlicht.
- De bedieningsdoelzone komt niet overeen met de zone-instelling die is opgegeven op de afstandsbediening. Druk op de toets MAIN of ZONE2 om de bedieningszone van de afstandsbediening te selecteren. (👉 blz. 132)
- Wanneer u een 3D-videoapparaat gebruikt, zal de afstandsbediening van dit toestel mogelijk niet werken vanwege effecten van de infrarood communicatie tussen eenheden (zoals tv en kijken met een 3D-bril). Pas in dat geval de richting van de eenheden met de 3D-communicatiefunctie en hun afstand aan om ervoor te zorgen dat ze de werking van de afstandsbediening van dit toestel niet beïnvloeden.
- De bedieningsmodus van de afstandsbediening wordt gebruikt voor het bedienen van CD-spelers. Druk op de overeenkomende zoneselectietoets (MAIN of ZONE2) om HEOS-muziek of de tuner te bedienen. (👉 blz. 174)

Er verschijnt niets op het display van dit toestel

De display is uit.

- Stel "Helderheid" op het menu op iets anders in dan "Uit". (👉 blz. 167)
- Wanneer de geluidsmodus is ingesteld op "Pure Direct", is het display uit. (👉 blz. 106)



Er is geen geluid hoorbaar

Er komt geen geluid uit de luidsprekers.

- Dit toestel ondersteunt analoge audiosignalen en 2-kanaals PCM-signalen. Als u bronnen zoals Dolby Digital-discs wilt afspelen, stelt u "PCM 2ch" in als audioformaat in de instellingen van het audio-apparaat.
- Controleer de aansluitingen van alle apparaten. (🔧 blz. 28)
- Sluit de aansluitkabels stevig aan.
- Controleer of de ingangen en uitgangen niet omgekeerd zitten.
- Controleer de kabels op schade.
- Controleer of de luidsprekerkabels goed zijn aangesloten. Controleer of de kabelkerndraden contact met de metalen delen van de luidsprekeraansluitingen maken. (🔧 blz. 28)
- Maak de luidsprekeraansluitingen stevig vast. Controleer of de luidsprekeraansluitingen niet los zitten. (🔧 blz. 28)
- Controleer of er een goede ingangsbron is geselecteerd. (🔧 blz. 50)
- Pas het volume van het toestel aan. (🔊 blz. 51)
- Schakel de dempingsfunctie uit. (🔊 blz. 51)
- Controleer de instelling voor de digitale audio-ingang. (🔧 blz. 144)
- Controleer de instelling voor de digitale uitgang op het aangesloten apparaat. Op sommige apparaten is de digitale audio-uitgang standaard uitgeschakeld.
- Wanneer een hoofdtelefoon is aangesloten op de PHONES-stekker op het hoofdtoestel, wordt er geen geluid uitgevoerd vanaf de luidsprekeraansluiting en de SUBWOOFER-aansluiting.
- Controleer de instellingen voor de toets SPEAKERS.

Er wordt geen geluid weergegeven wanneer u de DVI-D-verbinding gebruikt.

- Wanneer dit toestel wordt aangesloten op een apparaat dat is uitgerust met een DVI-D-aansluiting, wordt er geen geluid uitgevoerd. Maak een afzonderlijke audio-aansluiting.



Het gewenste geluid wordt niet weergegeven

Het volume verhoogt niet.

- Het maximumvolume is te laag ingesteld. Stel het maximumvolume in via “Limiet” in het menu. (👉 blz. 134)
- De geschikte volumecorrectieverwerking wordt uitgevoerd volgens het ingevoerde audioformaat en de instellingen zodat het volume mogelijk niet de maximumlimiet bereikt.

De Bluetooth-hoofdtelefoon heeft geen volumeregeling en het volume is te laag of te hoog.

- Regel het volume door de “Niveau” van de “Bluetooth-zender” aan te passen vanaf het optiemenu. (👉 blz. 62)

De Bluetooth-hoofdtelefoon heeft een functie voor het regelen van het volume als het volume nog steeds te laag of te hoog is.

- Regel het volume door de “Niveau” van de “Bluetooth-zender” aan te passen vanaf het optiemenu. (👉 blz. 62)

Er wordt geen geluid weergegeven met de HDMI-aansluiting.

- Controleer de verbinding van de HDMI-aansluiting. (👉 blz. 35)
- Stel “HDMI audio uit” in het menu in op “Stereo Receiver” bij de weergave van HDMI-audio via de luidsprekers. Om uit te voeren vanaf de tv, stelt u “TV” in. (👉 blz. 135)
- Wanneer u de HDMI bedieningsfunctie gebruikt, moet u controleren of de audio-uitgang is ingesteld op de AV-versterker op de tv. (👉 blz. 108)

Er komt geen geluid uit een specifieke luidspreker.

- Controleer of de luidsprekerkabels goed zijn aangesloten.
- Controleer of de selectie “Ja” is ingesteld voor de “Luidsprekerindeling” – “Subwoofer” in het menu. (👉 blz. 148)



Er komt geen geluid uit de subwoofer.

- Controleer de subwoofer-aansluitingen.
- Schakel de subwoofer in.
- Stel "Luidsprekerindeling" – "Subwoofer" in het menu in op "Ja". (👉 blz. 148)

"Restorer" kan niet worden gekozen.

- Controleer of een analoge signaal of PCM-sigitaal (bemonsteringsfrequentie=44,1/48 kHz) wordt ingevoerd. (👉 blz. 133)
- Schakel naar een andere geluidsmodus dan de "Direct" of "Pure Direct". (👉 blz. 106)

Er wordt geen geluid uitgevoerd wanneer u ZONE2 gebruikt.

- Het analoge audiosignaal en de 2-kanaals PCM-signaalingang van de digitale aansluitingen (OPTICAL/COAXIAL) kunnen worden afgespeeld in ZONE2.
- Verwijder bij het luisteren naar het geluid van een Bluetooth-apparaat in ZONE2 voorwerpen tussen het Bluetooth-apparaat en dit toestel en gebruik binnen een afstand van ongeveer 30 meter.

De geluidsmodusinstellingen zijn niet beschikbaar wanneer u een Bluetooth-hoofdtelefoon gebruikt. Instellingen voor het menu Audio zijn evenmin beschikbaar.

- Dit apparaat kan de geluidsmodus of de instellingen van het audiomenu voor de audio-uitvoer naar de Bluetooth-hoofdtelefoon niet wijzigen.



Geluid is onderbroken of er is ruis opgetreden

Tijdens het afspelen van internet-radio of het USB-geheugenapparaat, wordt het geluid af en toe onderbroken.

- Wanneer de overdrachtsnelheid van het USB-geheugenapparaat langzaam is, kan het geluid af en toe worden onderbroken.
- De netwerkcommunicatiesnelheid is langzaam of de radiozender is bezet.

Wanneer u een gesprek voert op een iPhone, treedt er ruis op in de audio-uitgang op dit toestel.

- Wanneer u een gesprek voert, moet u een afstand van minstens 20 cm behouden tussen de iPhone en dit toestel.

Er treedt vaak ruis op tijdens FM/DAB-uitzendingen.

- Verander de richting of de stand van de antenne. (👉 blz. 44)
- Gebruik een buitenantenne. (👉 blz. 44)
- Verwijder de antenne van andere aansluitingskabels. (👉 blz. 44)

De geluiden lijken vervormd te zijn.

- Verlaag het volume. (👉 blz. 51)
- Stel “ECO-modus” in naar de “Uit”. Wanneer “Aan” of “Automatisch” in de “ECO-modus” is, kan de audio vervormd worden wanneer het afspeelvolumen hoog is. (👉 blz. 160)

Het geluid wordt afgesneden wanneer u een Wi-Fi-verbinding gebruikt.

- De frequentieband die wordt gebruikt door het draadloos LAN, wordt ook gebruikt door magnetrons, draadloze telefoons, draadloze gamecontrollers en andere draadloze LAN-apparaten. Door het gelijktijdige gebruik van dergelijke apparaten en dit toestel, kan het geluid worden afgesneden door elektronische storing. Het afgesneden geluid kan worden verbeterd met de volgende methoden. (👉 blz. 45)
 - Installeer apparaten die storing veroorzaken, weg van dit toestel.
 - Schakel de voeding naar apparaten die storing veroorzaken uit.
 - Wijzig de instellingen van het routerkanaal waarop dit toestel is aangesloten. (Raadpleeg de instructiehandleiding van de draadloze router voor details over het wijzigen van het kanaal.)
 - Schakel naar een bedrade LAN-verbinding.
- Vooral wanneer u grote muziekbestanden afspeelt, kan het weergavegeluid, afhankelijk van uw draadloze LAN-omgeving, worden onderbroken. Maak in dit geval de bekabelde LAN-verbinding. (👉 blz. 152)



Er wordt geen video getoond op de tv

Geen beeld.

- Controleer de aansluitingen van alle apparaten. (🔍 blz. 35)
- Sluit de aansluitkabels stevig aan.
- Controleer of de ingangen en uitgangen niet omgekeerd zitten.
- Controleer de kabels op schade.
- Zorg dat de inganginstellingen overeenkomen met de ingangsaansluiting van de TV die met dit toestel is verbonden. (🔍 blz. 144)
- Controleer of de goede ingangsbron is geselecteerd. (🔍 blz. 50)
- Controleer de instelling voor de video-ingang. (🔍 blz. 144)
- Controleer of de resolutie van de speler overeenkomt met die van de tv. (🔍 blz. 170)
- Controleer of de TV compatibel is met de auteursrechtbescherming (HDCP). Als u een aansluiting hebt gemaakt met een apparaat dat niet compatibel is met HDCP, zal video niet correct worden weergegeven. (🔍 blz. 201)
- Om te genieten van inhoud die auteursrechtelijk is beschermd door HDCP 2.2 of HDCP 2.3, gebruikt u een weergaveapparaat en een tv die met HDCP 2.2 of HDCP 2.3 compatibel is.
- Om een 4K video af te spelen, gebruikt u een "High Speed HDMI Cable" of een "High Speed HDMI Cable with Ethernet". Om een hogere precisie te bereiken voor 4K video's, is het aanbevolen een "Premium High Speed HDMI Cables" of een "Premium High Speed HDMI Cables with Ethernet" te gebruiken die het label HDMI Premium-gecertificeerde kabel op de productverpakking draagt.
- Gebruik een gecertificeerde "Ultra High Speed HDMI cable" om te genieten van 8K of 4K 120 Hz video's. Als u een andere HDMI-kabel gebruikt, wordt de video mogelijk niet weergegeven of kunnen er andere problemen optreden.

Er wordt geen video weergegeven op de tv met de DVI-D-aansluiting.

- Met de DVI-D-aansluiting zullen apparaten in sommige apparaatcombinaties niet goed werken vanwege de kopieerbeveiliging van auteursrechten (HDCP). (🔍 blz. 201)

Terwijl het menu wordt weergegeven, wordt er geen video getoond op de tv.

- De video die wordt afgespeeld verschijnt niet op de achtergrond van het menu wanneer het menu wordt bediend.



Menuschermbord wordt niet weergegeven op de tv

Het menuschermbord of het statusinformatieschermbord wordt niet weergegeven op de tv.

- De statusinformatie verschijnt niet op de TV wanneer de volgende videosignalen worden weergegeven.
 - Sommige beelden van 3D-video-inhoud
 - Computerresolutiebeelden (voorbeeld: VGA)
 - Video met een andere beeldverhouding dan 16:9 of 4:3
 - Sommige soorten HDR-signalen
 - Sommige soorten game-inhoud
 - Gecomprimeerde video
- Wanneer een 2D-video wordt geconverteerd naar een 3D-video op de tv, wordt het menuschermbord of het scherm met de statusinformatie niet goed weergegeven. (👉 blz. 171)

De kleur van het menuschermbord en van de bedieningsinhoud die op de TV wordt weergegeven, is anders dan normaal

De kleur van het menuschermbord en van de bedieningsinhoud die op de TV wordt weergegeven, is anders.

- Er kan een ander menuschermbord of er kunnen andere bedieningskleuren dan gebruikelijk worden weergegeven wanneer u dit toestel bedient terwijl bepaalde HDR-signalen worden afgespeeld. Dit komt door de kenmerken van die HDR-signalen en duidt niet op een defect.



AirPlay kan niet worden afgespeeld

Het AirPlay pictogram wordt niet in iTunes of op de iPhone / iPod touch / iPad getoond.

- Dit toestel en de PC / iPhone / iPod touch / iPad zijn niet met hetzelfde netwerk (LAN) verbonden. Sluit deze aan op hetzelfde LAN als dit toestel. (👉 blz. 45)
- De firmware op iTunes / iPhone / iPod touch / iPad is niet compatibel met AirPlay. Werk de firmware bij naar de nieuwste versie.

Er wordt geen audio weergegeven.

- Het volume op iTunes / iPhone / iPod touch / iPad is ingesteld op het minimumniveau. Het volume op iTunes / iPhone / iPod touch / iPad is gekoppeld aan het volume op dit toestel. Stel een juist volumeniveau in.
- De AirPlay-weergave wordt niet uitgevoerd of dit toestel is niet geselecteerd. Klik op het AirPlay-pictogram op het iTunes / iPhone / iPod touch / iPadscherm en selecteer dit toestel. (👉 blz. 95)

Audio wordt onderbroken tijdens de AirPlay-weergave op iPhone / iPod touch / iPad.

- Sluit de toepassing die op de achtergrond van de iPhone/iPod touch/iPad wordt uitgevoerd en speel vervolgens af met AirPlay.
- Sommige externe factoren kunnen de draadloze verbinding beïnvloeden. Wijzig de netwerkomgeving door maatregelen te treffen, zoals het verkorten van de afstand vanaf het draadloos LAN-toegangspunt.

iTunes kan niet worden afgespeeld via de afstandsbediening.

- Schakel het selectievakje “iTunes-audio regelen vanaf netwerkluidsprekers toestaan” in iTunes in. Daarna kunt u afspelen, pauzeren en bewerkingen overslaan via de afstandsbediening.



USB-geheugenapparaten kunnen niet worden afgespeeld

Het USB-geheugenapparaat wordt niet herkend.

- Koppel het USB-geheugenapparaat los en sluit het opnieuw aan. (👉 blz. 43)
- USB-geheugenapparaten die compatibel zijn met de massaopslagklasse worden ondersteund.
- Dit toestel biedt geen ondersteuning via een USB-hub. Sluit het USB-geheugenapparaat direct aan op de USB-poort.
- Het USB-geheugenapparaat moet worden geformatteerd naar FAT32 of NTFS.
- Niet alle USB-geheugenapparaten zullen gegarandeerd werken. Sommige USB-geheugenapparaten worden niet herkend. Wanneer u gebruik maakt van een draagbare harde schijf die compatibel is met de USB-aansluiting die voeding vereist van een wisselstroomadapter, gebruikt u de wisselstroomadapter die bij de harde schijf is geleverd.

De bestanden op het USB-geheugenapparaat worden niet weergegeven.

- Bestanden van een type dat niet wordt ondersteund door dit toestel, worden niet weergegeven. (👉 blz. 52)
- Dit toestel kan bestanden met een maximum van acht maplagen weergeven. Er kunnen ook maximaal 5000 bestanden (mappen) worden weergegeven voor elke laag. Wijzig, indien nodig, de mapstructuur van het USB-geheugenapparaat.
- Wanneer er meerdere partities op het USB-geheugenapparaat bestaan, worden alleen bestanden op de eerste partitie weergegeven.

iOS- en Androidapparaten worden niet herkend.

- De USB-poort van dit toestel biedt geen ondersteuning voor het afspelen vanaf iOS- en Androidapparaten.

De bestanden op een USB-geheugenapparaat kunnen niet worden weergegeven.

- De bestanden worden gemaakt in een formaat dat niet wordt ondersteund door dit toestel. Controleer de formaten die worden ondersteund door dit toestel. (👉 blz. 204)
- U probeert een bestand af te spelen dat auteursrechtelijk beschermd is. Bestanden met auteursrechtbeveiliging kunnen met dit toestel niet worden weergegeven.
- Weergave is misschien onmogelijk indien het albumartbestand groter dan 2 MB is.



Bluetooth kan niet worden afgespeeld

Er kunnen geen Bluetooth-apparaten op dit toestel worden aangesloten.

- De Bluetooth-functie is niet ingeschakeld in het Bluetooth-apparaat. Raadpleeg de gebruiksaanwijzing van het Bluetooth-apparaat om de Bluetooth-functie in te schakelen.
- Breng het Bluetooth-apparaat dicht bij dit toestel.
- Het Bluetooth-apparaat kan geen verbinding maken met dit toestel als het niet compatibel is met het A2DP-profiel.
- Schakel de voeding van het Bluetooth-apparaat uit en in en probeer het opnieuw.

Smartphones en andere Bluetooth-apparaten kunnen niet worden aangesloten.

- Smartphones en andere Bluetooth-apparaten kunnen niet worden aangesloten wanneer “Zendfunctie” is ingesteld op “Aan”. Druk op Bluetooth op de afstandsbediening om de ingangsbron te schakelen naar Bluetooth en sluit dan het apparaat aan. (👉 blz. 164)

Kan geen Bluetooth-hoofdtelefoon aansluiten.

- Breng de Bluetooth-hoofdtelefoon dicht bij dit toestel.
- Schakel de Bluetooth-hoofdtelefoon uit en weer in en probeer het dan opnieuw.
- Ga naar “Algemeen” - “Bluetooth-zender” en stel “Zendfunctie” in op “Aan” binnen het menu. (👉 blz. 164)
- Controleer of dit apparaat nog niet is aangesloten op een andere Bluetooth-hoofdtelefoon. Controleer de momenteel aangesloten Bluetooth-hoofdtelefoon door op de afstandsbediening op INFO of op het apparaat op de knop STATUS.
Koppel de aangesloten Bluetooth-hoofdtelefoon los voordat u de gewenste hoofdtelefoon aansluit.
- Een Bluetooth-hoofdtelefoon kan niet worden verbonden als Bluetooth in een bepaalde zone als ingangsbron wordt gebruikt.
- De Bluetooth-hoofdtelefoon kan niet worden aangesloten als dit apparaat is gegroepeerd in de HEOS-app. Verwijder dit apparaat uit de groep om de aansluiting van de Bluetooth-hoofdtelefoon in te schakelen.
- De Bluetooth-hoofdtelefoon kan geen verbinding maken met dit toestel als deze niet compatibel is met het A2DP-profiel.
- Verbinding en werking worden niet voor alle Bluetooth-apparaten gegarandeerd.
- Dit toestel kan met slechts één Bluetooth-hoofdtelefoon tegelijk verbinden. Er kunnen echter tot 8 Bluetooth-hoofdtelefoons worden geregistreerd. U kunt schakelen tussen geregistreerde apparaten van “Apparatenlijst” in het “Bluetooth-zender” menu. (👉 blz. 164)



Het geluid wordt afgesneden.

- Breng het Bluetooth-apparaat dicht bij dit toestel.
- Verwijder de obstructies tussen het Bluetooth-apparaat en dit toestel.
- Om elektromagnetische storing te voorkomen, moet u dit toestel ver van magnetrons, ovens, draadloze LAN-apparaten en ander Bluetooth-apparaten plaatsen.
- Sluit het Bluetooth-apparaat opnieuw aan.

De geluiden worden afgekapt er treedt ruis op wanneer de Bluetooth-hoofdtelefoon wordt gebruikt.

- Verplaats de Bluetooth-hoofdtelefoon dichter naar dit toestel.
- Verwijder de obstructies tussen de Bluetooth-hoofdtelefoon en dit toestel.
- Sluit de Bluetooth-hoofdtelefoon opnieuw aan.
- Om elektromagnetische storing te voorkomen, moet u dit toestel ver van magnetrons, ovens, draadloze LAN-apparaten en ander Bluetooth-apparaten plaatsen.
- Het verdient aanbeveling om dit toestel op andere apparaten aan te sluiten via een bekabeld LAN.
- Bluetooth zendt uit op de 2,4 GHz band die de Wi-Fi die wordt uitgezonden op deze band, kan hinderen. Sluit dit toestel aan andere apparaten aan op het Wi-Fi-netwerk op een 5 GHz band indien beschikbaar op uw wifi-router.

Audio is vertraagd op mijn Bluetooth-hoofdtelefoon.

- Dit toestel kan geen audiovertraging op Bluetooth-hoofdtelefoons aanpassen.



Internet-radio kan niet worden afgespeeld

Er wordt geen lijst weergegeven van zendstations.

- De LAN-kabel is niet goed aangesloten of er is geen netwerkverbinding. Controleer de verbindingstatus. (🔍 blz. 45)
- Voer de diagnostische netwerkmodus uit.

Geen weergave van internetradio.

- De geselecteerde radiozender zendt uit in een formaat dat niet wordt ondersteund door dit toestel. Formaten die in dit toestel kunnen worden afgespeeld, zijn MP3, WMA en AAC. (🔍 blz. 207)
- De firewallfunctie is ingeschakeld op de router. Controleer de firewallinstelling.
- Het IP-adres is niet goed ingesteld. (🔍 blz. 153)
- Controleer of de voeding van de router is ingeschakeld.
- Om het IP-adres automatisch te verkrijgen, schakelt u de DHCP-serverfunctie in op de router. Stel ook de DHCP-instelling in op "Aan" op dit toestel. (🔍 blz. 153)
- Om het IP-adres handmatig te verkrijgen, stelt u het IP-adres in op dit toestel. (🔍 blz. 153)
- Sommige radiozenders zijn stil gedurende een bepaalde periode. In dat geval wordt geen audio uitgevoerd. Wacht even en selecteer dezelfde radiozender of selecteer een andere zender. (🔍 blz. 80)
- De geselecteerde radiozender is niet in dienst. Selecteer een radiozender in dienst.

Er kan geen verbinding worden gemaakt met favoriete zenders.

- De zender verzorgt geen uitzendingen meer. Registreer radiozenders in de service.



Muziekbestanden op pc of NAS kunnen niet worden afgespeeld

De op een computer opgeslagen bestanden kunnen niet worden weergegeven.

- De bestanden zijn opgeslagen in een formaat die niet wordt ondersteund. Sla de bestanden op een in formaat dat wordt ondersteund. (👉 blz. 206)
- Bestanden met auteursrechtbeveiliging kunnen met dit toestel niet worden weergegeven.
- De USB-poort van dit toestel kan niet worden gebruikt om verbinding met een computer te maken.
- De instellingen voor het delen van media op de server of de NAS laten dit toestel niet toe. Wijzig de instellingen om dit toestel in het systeem op te nemen. Raadpleeg de handleiding die bij de NAS of de server is geleverd voor details.

De server kon niet worden gevonden of de verbinding met de server kon niet tot stand worden gebracht.

- Het verkeer wordt geblokkeerd door de firewall van de computer of de router. Controleer de instellingen van de firewall van de computer of de router.
- De computer is niet ingeschakeld. Schakel de computer in.
- De server draait niet. Start de server.
- Het IP-adres van dit toestel is niet correct. Controleer het IP-adres van dit toestel. (👉 blz. 151)

Muziekbestanden op de pc kunnen niet worden afgespeeld.

- Zelfs als de pc is aangesloten op de USB-poort in dit toestel, kunnen de muziekbestanden erop niet worden afgespeeld. Verbind de pc met dit toestel via het netwerk. (👉 blz. 45)

Bestanden op pc of NAS worden niet weergegeven.

- Bestanden van een type dat niet wordt ondersteund door dit toestel, worden niet weergegeven. (👉 blz. 206)

Muziek die is opgeslagen op een NAS, kan niet worden afgespeeld.

- Als u een NAS gebruikt volgens de DLNA-standaard, schakelt u de DLNA-serverfunctie in de NAS-instelling in.
- Als u een NAS gebruikt die niet voldoet aan de DLNA-standaard, moet u de muziek afspelen via een pc. Stel de functie voor het delen van media van Windows Media Player in en voeg NAS toe aan de geselecteerde afspeelmap.
- Als de verbinding beperkt is, stelt u de audio-apparatuur in als het verbindingsdoel.



Het is niet mogelijk verschillende online services af te spelen

Het is niet mogelijk verschillende online services af te spelen.

- De online service is mogelijk stopgezet.

De HDMI bediening-functie werkt niet

De HDMI bediening-functie werkt niet.

- Controleer of “HDMI bediening” in het menu is ingesteld op “Aan”. (👉 blz. 137)
- U kunt geen apparaten gebruiken die niet compatibel zijn met de HDMI bediening-functie. Afhankelijk van het aangesloten apparaat of de instellingen, is het daarnaast mogelijk dat de HDMI bediening-functie niet werkt. Bedien in dat geval het externe apparaat direct. (👉 blz. 108)
- Controleer of de instellingen voor de HDMI bediening-functie is ingeschakeld op alle apparaten die op dit toestel zijn aangesloten. (👉 blz. 108)
- Wanneer u met verbinding verwante wijzigingen aanbrengt, zoals het aansluiten van een extra HDMI-apparaat, kunnen de instellingen voor de verbindingsoverwerkingen worden geïnitieerd. Schakel dit toestel en via HDMI aangesloten apparaten uit en opnieuw in. (👉 blz. 108)



Kan geen verbinding maken met draadloos LAN-netwerk

Toegang tot het netwerk is onmogelijk.

- De netwerknaam (SSID), het wachtwoord en de coderingsinstelling zijn niet correct ingesteld. Configureer de netwerkinstellingen volgens de instellingsdetails van dit toestel. (🔧 blz. 153)
- Verkort de afstand vanaf het draadloos LAN-toegangspunt en verwijder alle obstructies om eerst de toegang te verbeteren voordat u opnieuw verbindt. Plaats het toestel weg van magnetrons en andere netwerktoegangspunten.
- Configureer de zenderinstellingen voor het toegangspunt, weg van kanalen die worden gebruikt door andere netwerken.
- Dit toestel is niet compatibel met WEP (TSN).

Kan geen verbinding maken met WPS-router.

- Controleer of de WPS-modus van de router werkt.
- Druk op de WPS-knop op de router en druk dan op de knop “Verbinden” die binnen 2 minuten op de TV wordt weergegeven.
- Er is een router of instellingen die compatibel zijn met WPS 2.0-standaarden vereist. Stel het coderingstype in op “Geen”, “WPA-PSK (AES)” of WPA2-PSK (AES). (🔧 blz. 153)
- Als de routercoderingsmethode WEP/WPA-TKIP/WPA2-TKIP/WPA3-SAE (AES) is, kunt u geen verbinding maken via de WPS-toets op de router. Gebruik in dit geval de methode “Netwerken scannen” of “Handmatig” om een verbinding te maken.

Kan geen verbinding maken met het netwerk met iPhone/iPod touch/iPad.

- Werk de iPhone/iPod touch/iPad-firmware bij naar de nieuwste versie.
- Wanneer u de instellingen configureert via een draadloze verbinding, moet iOS 10.0.2 of later worden ondersteund.



Update foutmeldingen

Wanneer een update wordt onderbroken of mislukt, wordt er een foutmelding weergegeven.

Display	Beschrijving
Connection failed. Please check your network, then try again.	De netwerkverbinding is onstabiel. De verbinding met de server is mislukt. Controleer uw netwerkverbinding en probeer de update opnieuw uit te voeren.
Update failed. Please check your network, then try again.	Het downloaden van de firmware is mislukt. Controleer uw netwerkverbinding en probeer de update opnieuw uit te voeren.
Please check your network, unplug and reconnect the power cord, and try again.	De update is mislukt. Houd  op de hoofdeenheid langer dan 5 seconden ingedrukt of koppel het netsnoer los en sluit deze opnieuw aan. De update wordt automatisch opnieuw gestart.
Please contact customer service in your area.	Dit toestel is mogelijk defect. Neem contact op met onze klantendienst in uw regio.



Fabrieksinstellingen opnieuw instellen

Als de indicators onjuist zijn of wanneer het toestel niet bediend kan worden, kan het opnieuw starten van het toestel het probleem oplossen. Wij adviseren het toestel opnieuw te starten voordat u de instellingen terugzet naar de standaardinstellingen. (🔧 blz. 178)

Als de bewerkingen door het opnieuw starten van het toestel niet worden verbeterd, dient u de onderstaande stappen te volgen.

Verschillende instellingen worden opnieuw ingesteld naar de standaard fabriekswaarden. Geef de instellingen opnieuw op.

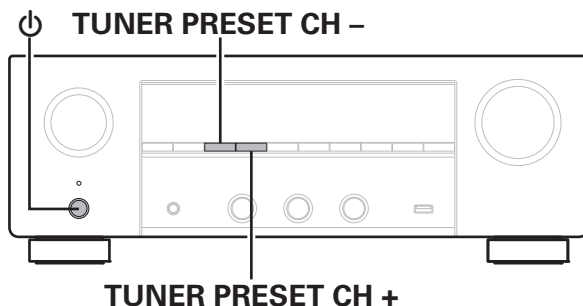

- 1** Schakel de netspanning uit met ϕ .
- 2** Druk op ϕ terwijl u TUNER PRESET CH + en TUNER PRESET CH - tegelijk ingedrukt houdt.
- 3** Neem uw vingers van de twee knoppen wanneer "Initialized" verschijnt op het display.



- Voordat u de instellingen terugzet naar de standaardinstellingen, dient u de "Opslaan en laden"-functie te selecteren in het menu om de details van diverse instellingen die op het toestel zijn geconfigureerd op te slaan en te herstellen. (🔧 blz. 172)
- U kunt ook alle instellingen naar de fabrieksinstellingen herstellen met behulp van "Reset" - "Alle instellingen" in het menu. (🔧 blz. 173)



Netwerkinstellingen opnieuw instellen

Als er geen netwerkinhoud afgespeeld kan worden of het toestel geen verbinding met netwerk kan maken, kan het herstarten van het toestel het probleem verbeteren. Wij adviseren het toestel opnieuw te starten voordat u de instellingen terugzet naar de standaardinstellingen. (🔧 blz. 178)

Als de bewerkingen door het opnieuw starten van het toestel niet worden verbeterd, dient u de onderstaande stappen te volgen.

Netwerkinstellingen worden opnieuw ingesteld naar de standaard fabriekswaarden. Geef de instellingen opnieuw op.

Hoewel, het menu "Audio", "Video" en "Luidsprekers" instellingen worden niet opnieuw ingesteld.

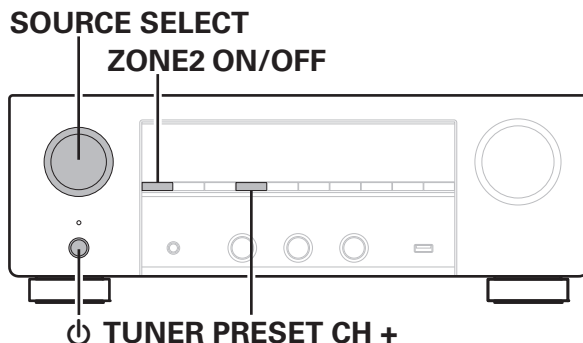

- 1** Druk op  om het toestel aan te zetten.
- 2** Stel SOURCE SELECT in om "HEOS Music" te selecteren.
- 3** Houdt TUNER PRESET CH + en ZONE2 ON/OFF van het hoofdapparaat minstens 3 seconden samen ingedrukt.
- 4** Neem uw vingers van de twee knoppen wanneer "Network Reset..." verschijnt op het display.
- 5** "Completed" wordt op het display getoond wanneer reset voltooid is.



- Voordat u de instellingen terugzet naar de standaardinstellingen, dient u de "Opslaan en laden"-functie te selecteren in het menu om de details van diverse instellingen die op het toestel zijn geconfigureerd op te slaan en te herstellen. (🔧 blz. 172)
- U kunt ook de netwerkinstellingen naar de fabrieksinstellingen herstellen met behulp van "Reset" - "Netwerkinstellingen" in het menu. (🔧 blz. 173)

OPMERKING

- Schakel de stroom niet uit vooraleer de reset voltooid is.



Fabrieksinstellingen herstellen

Wanneer het toestel of de netwerkfuncties niet goed werken, kan de bediening worden verbeterd door de fabrieksinstellingen te herstellen.

Doe dit wanneer de eenheid nog steeds niet goed werkt, zelfs nadat u de stappen voor “Fabrieksinstellingen opnieuw instellen” of “Netwerkinstellingen opnieuw instellen” hebt geprobeerd. (🔧 blz. 196, 197)

Na het herstellen van de fabrieksinstelling, worden de standaardwaarden van verschillende instellingen hersteld. Configureer de netwerkinstellingen en werk de firmware opnieuw bij.

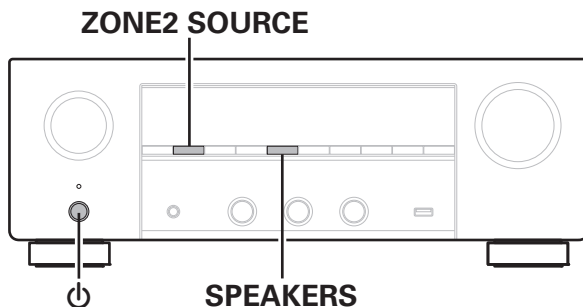

1 Druk op \odot terwijl u **SPEAKERS** en **ZONE2 SOURCE** tegelijk ingedrukt houdt.

2 Wanneer “Restoring” verschijnt op het scherm, laat u de knoppen los.

Wanneer het herstellen van de fabrieksinstellingen is voltooid, verschijnt “Completed” gedurende 5 seconden op het display en wordt de eenheid automatisch opnieuw opgestart.



- Deze bewerking neemt tijd in beslag omdat u hiervoor de netwerkverbinding opnieuw moet maken, de firmware moet herstellen en bijwerken.
- Als deze bewerking het probleem niet verbetert, neemt u contact op met onze klantendienst.

OPMERKING

- Zet de voeding niet uit zolang het herstel van de fabrieksinstellingen niet is voltooid.

WAARSCHUWING

Door de modus Fabrieksinstellingen herstellen te starten, installeert u beperkte herstellfirmware op dit toestel. De functionaliteit blijft beperkt tot een firmware-update wordt uitgevoerd via internet. Voer Fabrieksinstellingen herstellen niet uit als dit toestel verbonden is met uw thuisnetwerk.



Over HDMI

HDMI is een afkorting van High-Definition Multimedia Interface, een digitale AV-interface die kan worden aangesloten op een tv of versterker. Met de HDMI-aansluiting kunnen HD-video- en kwalitatieve audioformaten die worden gebruikt door Blu-ray disc-spelers worden uitgezonden, wat niet mogelijk is met de analoge videotransmissie.

Bovendien kunnen audio- en videosignalen in de HDMI-aansluiting, worden uitgezonden via één HDMI-kabel terwijl in gebruikelijke aansluitingen audio- en videokabels afzonderlijk moeten worden voorzien voor de aansluitingen tussen apparaten. Hiermee wordt de bedradingsconfiguratie die eerder complex is bij een thuisbioscoopstelsel, vereenvoudigd.

Dit toestel heeft ondersteuning voor de volgende HDMI-functies.

- **Deep Color**

Een beeldverwerkingstechnologie die wordt ondersteund door HDMI. In tegenstelling tot RGB of YCbCr die 8 bits (256 schakeringen) per kleur gebruikt, kan deze technologie 10 bits (1024 schakeringen), 12 bits (4096 schakeringen) of 16 bits (65536 schakeringen) gebruiken om kleuren in een hogere definitie te produceren.

Beide apparaten die via HDMI zijn verbonden, moeten Deep Color ondersteunen.

- **x.v.Color**

Deze functie zorgt voor nauwkeurige HDTV schermkleuren. Het maakt weergaven met natuurlijke en levendige kleuren mogelijk.

“x.v.Color” is een handelsmerk van Sony Corporation.

- **3D**

Dit toestel heeft ondersteuning voor ingangs- en uitgangssignalen voor video in 3D (driedimensionaal) met de standaard HDMI. Om 3D-video af te spelen, hebt u een TV en speler nodig die de HDMI 3D-functie en het gebruik van een 3D-bril ondersteunen.

- **4K / 8K**

Dit toestel biedt ondersteuning voor 4K (3840 x 2160 pixels) en 8K (7680 x 4320 pixels) videosignalen van HDMI.

- **Content Type**

De voor het video-uitgangstype geschikte instellingen worden automatisch gemaakt (content-informatie).

- **Adobe RGB color, Adobe YCC601 color**

De kleurruimte die is gedefinieerd door Adobe Systems Inc. Omdat dit een bredere kleurruimte biedt dan RGB, kan deze levendigere en meer natuurlijke afbeeldingen produceren.

- **sYCC601 color**

Elk van deze kleurruimten bepaalt een beschikbaar kleurenpalet dat groter is dan het traditionele RGB-kleurenmodel.



• Auto Lip Sync

Deze functie kan de vertraging tussen audio en video automatisch corrigeren.

Gebruik een tv die compatibel is met de Auto Lip Sync-functie.

• HDMI doorgeven

Zelfs wanneer de voeding naar dit toestel is ingesteld op stand-by, worden signalen die zijn ingevoerd van de HDMI-ingang uitgevoerd naar een tv of ander apparaat dat is aangesloten op de HDMI-uitgang.

• HDMI bediening

Als u het toestel en een tv of speler die compatibel is met de HDMI bediening-functie aansluit via een HDMI-kabel en vervolgens de instelling voor de HDMI bediening-functie op elk apparaat inschakelt, zullen de apparaten elkaar kunnen bedienen.

- Voeding uit
Dit uitschakelen van het toestel kan worden gekoppeld aan het uitschakelen van de televisie.
- Schakelen tussen bestemmingen audio-uitvoer
Vanaf de tv kunt u schakelen om audio uit te voeren vanaf de tv of vanaf de AV-versterker.
- Volumeregeling
U kunt het volume van dit toestel via de TV aanpassen.
- Schakelen van ingangsbronnen
U kunt de ingangsbronnen van dit toestel schakelen door deze te koppelen aan de ingangsschakeling van de TV.
Wanneer de speler wordt gebruikt, schakelt de ingangsbron van dit toestel naar de bron voor die speler.

• ARC (Audio Return Channel)

Deze functie zendt audiosignalen uit vanaf de tv naar dit toestel via de HDMI-kabel en speelt de audio van de tv af op dit toestel op basis van de HDMI bediening-functie.

Als een TV zonder ARC-functie wordt aangesloten via HDMI-aansluitingen, worden videosignalen van het weergaveapparaat dat op dit toestel is aangesloten, uitgezonden naar de TV, maar kan dit toestel de audio van de TV niet afspelen. Als u wilt genieten van surroundgeluid voor TV-programma's, is een afzonderlijke audiokabelaansluiting vereist.

Als er echter een TV met ARC-functie is aangesloten via HDMI-aansluitingen, is er geen audiokabelaansluiting vereist. Audiosignalen van de TV kunnen worden ingevoerd naar dit toestel via de HDMI-kabel tussen dit toestel en de TV. Met deze functie kunt u genieten van surroundweergave op dit toestel voor de TV.

• ALLM (Auto Low Latency Mode)

Dit toestel schakelt automatisch naar de lage latentiemodus, afhankelijk van de weergave-inhoud wanneer u een combinatie van televisie en gameconsole gebruikt die compatibel is met de ALLM-functie.

• VRR (Variable Refresh Rate):

VRR vermindert of schakelt vertraging, stutter en framescheuren voor vloeiendere en betere gedetailleerde gameplay.



- **QFT (Quick Frame Transport):**

QFT vermindert de latentie voor een meer vloeiend gaming zonder vertraging en interactieve virtual reality in realtime.

- **FRL (Fixed Rate Link):**

FRL (Fixed Rate Link) is een transmissietechnologie die is vereist om hogere resoluties te bieden, zoals ultrahoge bandbreedtesnelheden van 4K 60Hz of hoger.

OPMERKING

- Sommige functies werken mogelijk niet afhankelijk van de aangesloten TV of speler. Controleer op voorhand de gebruikershandleiding van elk apparaat.

■ Ondersteunde audioformaten

2-kanaals lineaire PCM	2-kanaals, 32 kHz – 192 kHz, 16/20/24 bit
------------------------	---

■ Ondersteunde videosignalen

- 480i
- 576i
- 720p 60/50Hz
- 1080p 120/100/60/50/24Hz
- 8K 60/50/30/25/24Hz
- 480p
- 576p
- 1080i 60/50Hz
- 4K 120/100/60/50/30/25/24Hz

Beschermingssysteem auteursrecht

Voor weergave van digitale video en audio zoals BD-Video of DVD-Video via een HDMI-aansluiting dienen zowel dit toestel als uw TV het auteursrechtelijk beschermingssysteem gekend als HDCP (High-bandwidth Digital Content Protection System) te ondersteunen. HDCP is een auteursrechtbeschermingstechnologie die bestaat uit gegevenscodering en authenticatie van het aangesloten AV-toestel. Dit toestel ondersteunt de HDCP.

- Als een toestel is aangesloten dat geen HDCP ondersteunt, dan worden audio en video niet correct weergegeven. Lees de gebruikershandleiding van uw televisie of speler voor meer informatie.



Relatie tussen videosignalen en TV-uitvoer

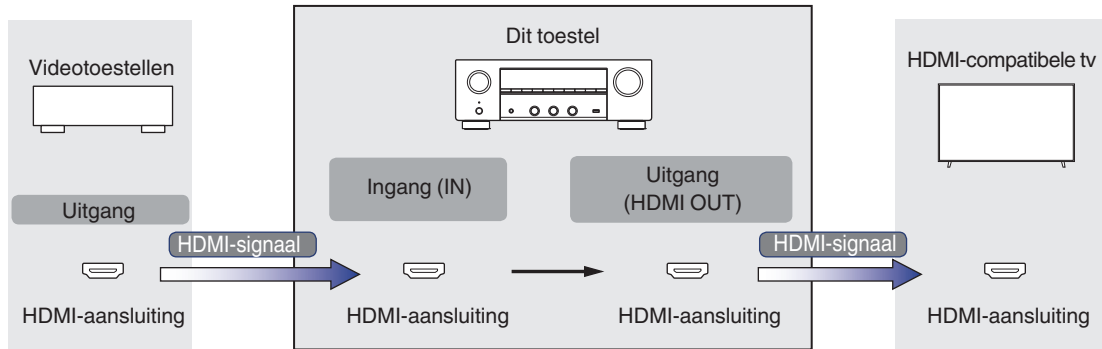

OPMERKING

- Er zijn alleen HDMI-aansluitingen beschikbaar voor de video-ingang/-uitgang van dit toestel.

Wanneer “HDMI Upscaler” in het menu is ingesteld op “Automatisch”, wordt het ingevoerde HDMI-videosignaal opgewaardeerd en wordt het dan naar de tv uitgevoerd. (🔍 blz. 139)

Uitgangssignaal / Ingangssignaal		HDMI												
		480i/576i	480p/576p	720p	1080i	1080p 30/25/24Hz	1080p 60/50Hz	1080p 120/100Hz	4K 30/25/24Hz	4K 60/50Hz	4K 120/100Hz	8K 30/25/24Hz	8K 60/50Hz	
HDMI	480i/576i	✓												
	480p/576p		✓											
	720p			✓										
	1080i				✓									
	1080p 30/25/24Hz					✓			✓			✓		
	1080p 60/50Hz						✓			✓			✓	
	1080p 120/100Hz							✓						
	4K 30/25/24Hz								✓				✓	
	4K 60/50Hz									✓				✓
	4K 120/100Hz										✓*			
	8K 30/25/24Hz											✓*		
	8K 60/50Hz													✓*

* Ondersteund door de HDMI 4-, 5- en 6-connectors.



USB-geheugenapparaten afspelen

- Dit toestel is compatibel met MP3 ID3-tag (ver. 2) normen.
- Dit toestel kan bestanden weergeven die werden ingevoegd met behulp van MP3 ID3-Tag Ver. 2.3 of 2.4.
- Dit toestel is compatibel met WMA META-tags.
- Als de beeldgrootte (pixels) van een albumkunstwerk groter is dan 500 × 500 (WMA/MP3/Apple Lossless/DSD) of 349 × 349 (MPEG-4 AAC), wordt de muziek mogelijk niet goed afgespeeld.

■ Compatibele formaten

	Samplingfrequentie	Kanaal	Bitsnelheid	Extensie
WMA*1	32/44, 1/48 kHz	2-kanaals	48 - 192 kbps	.wma
MP3	32/44, 1/48 kHz	2-kanaals	32 - 320 kbps	.mp3
WAV	32/44, 1/48/88,2/ 96/176,4/192 kHz	2-kanaals	–	.wav
MPEG-4 AAC*1	32/44, 1/48 kHz	2-kanaals	48 - 320 kbps	.aac/.m4a
FLAC	44, 1/48/88,2/ 96/176,4/192 kHz	2-kanaals	–	.flac
Apple Lossless*2	44, 1/48/88,2/ 96/176,4/192 kHz	2-kanaals	–	.m4a
DSD	2,8/5,6 MHz	2-kanaals	–	.dsf/.dff

*1 Met dit toestel kunnen alleen bestanden zonder auteursrechtbeveiliging worden weergegeven.

Content die wordt gedownload van betaalsites op internet zijn meestal beschermd met auteursrechtbeveiliging. Bovendien kunnen, afhankelijk van de computerinstellingen, WMA-gecodeerde bestanden bij het rippen van b.v. een CD met een vorm auteursrechtbeveiliging zijn beschermd.

*2 De Apple Lossless Audio Codec (ALAC)-decoder wordt geleverd met de Apache-licentie, versie 2.0 (<http://www.apache.org/licenses/LICENSE-2.0>).



■ Maximaal aantal afspeelbare bestanden en mappen

Hieronder vindt u de limieten voor het aantal mappen en bestanden dat kan worden weergegeven door dit toestel.

Item	Media	USB-geheugenapparaat
Aantal mapniveaus *1		8 niveaus
Aantal mappen		500
Aantal bestanden*2		5000

*1 De limiet omvat de hoofdmap.

*2 Het toelaatbare aantal bestanden kan verschillen, afhankelijk van de capaciteit van het USB-geheugenapparaat en de bestandsgrootte.

Een Bluetooth-apparaat afspelen

Dit toestel biedt ondersteuning voor het volgende Bluetooth-profiel.

- A2DP (Advanced Audio Distribution Profile):
Wanneer een Bluetooth-apparaat dat deze standaard ondersteunt, wordt aangesloten, kunnen mono en stereo geluid met hoge kwaliteit worden gestreamd.
- AVRCP (Audio/Video Remote Control Profile):
Wanneer een Bluetooth-apparaat die deze standaard ondersteunt, wordt aangesloten, kan het Bluetooth-apparaat worden bediend vanaf dit toestel.

■ Over Bluetooth-communicatie

Het uitzenden van radiogolven vanaf dit toestel kan storingen veroorzaken in de werking van medische apparatuur. Zorg dat u de voeding van dit toestel en het Bluetooth-apparaat uitschakelt op de volgende locaties omdat storing van radiogolven defecten kan veroorzaken.

- Ziekenhuizen, treinen, vliegtuigen, tankstations en plaatsen waar ontbrandbare gassen worden gegenereerd.
- Dichtbij automatische deuren en brandalarmen



Bestanden die op een PC of NAS zijn opgeslagen, afspelen

- Dit toestel is compatibel met MP3 ID3-tag (ver. 2) normen.
- Dit toestel kan bestanden weergeven die werden ingevoegd met behulp van MP3 ID3-Tag Ver. 2.3 of 2.4.
- Dit toestel is compatibel met WMA META-tags.
- Als de beeldgrootte (pixels) van een albumkunstwerk groter is dan 500 × 500 (WMA/MP3/WAV/FLAC/Apple Lossless/DSD) of 349 × 349 (MPEG-4 AAC), wordt de muziek mogelijk niet goed afgespeeld.
- Voor het via het netwerk weergeven van muziekbestanden is een server of serversoftware vereist waarmee distributie van de compatibele formaten mogelijk is.

Voor het afspelen van genoemde audioformaten via een netwerk, bijvoorbeeld Twonky Media Server of jRiver Media Server, moet serversoftware geïnstalleerd worden op uw computer of NAS voor volledige ondersteuning. Er is ook andere serversoftware beschikbaar. Gelieve de ondersteunde formaten na te kijken.

■ Specificaties van ondersteunde bestanden

	Samplingfrequentie	Kanaal	Bitsnelheid	Extensie
WMA*1	32/44,1/48 kHz	2-kanaals	48 - 192 kbps	.wma
MP3	32/44,1/48 kHz	2-kanaals	32 – 320 kbps	.mp3
WAV	32/44,1/48/88,2/ 96/176,4/192 kHz	2-kanaals	–	.wav
MPEG-4 AAC*1	32/44,1/48 kHz	2-kanaals	48 - 320 kbps	.aac/.m4a
FLAC	44,1/48/88,2/ 96/176,4/192 kHz	2-kanaals	–	.flac
Apple Lossless*2	44,1/48/88,2/ 96/176,4/192 kHz	2-kanaals	–	.m4a
DSD	2,8/5,6 MHz	2-kanaals	–	.dsf/.dff

*1 Met dit toestel kunnen alleen bestanden zonder auteursrechtbeveiliging worden weergegeven.

Content die wordt gedownload van betaalsites op internet zijn meestal beschermd met auteursrechtbeveiliging. Bovendien kunnen, afhankelijk van de computerinstellingen, WMA-gecodeerde bestanden bij het rippen van b.v. een CD met een vorm auteursrechtbeveiliging zijn beschermd.

*2 De Apple Lossless Audio Codec (ALAC)-decoder wordt geleverd met de Apache-licentie, versie 2.0 (<http://www.apache.org/licenses/LICENSE-2.0>).



Internet-radio afspelen

■ Specificaties af speelbare zenders

	Samplingfrequentie	Bitsnelheid	Extensie
WMA	32/44,1/48 kHz	48 - 192 kbps	.wma
MP3	32/44,1/48 kHz	32 - 320 kbps	.mp3
MPEG-4 AAC	32/44,1/48 kHz	48 - 320 kbps	.aac/ .m4a

Personal Memory Plus-functie

De laatst gebruikte instellingen (ingangsmodus, HDMI-uitgangsmodus, geluidsmodus, toonregeling, Balans, Restorer, Audiovertraging, enz.) worden voor elke ingangsbron opgeslagen.

Laatste functie-geheugen

Deze functie slaat de instellingen op die zijn ingesteld voordat naar de stand-by modus werd gegaan.



Uitleg termen

■ Audio

Apple Lossless Audio Codec

Dit is een codec voor de verliesloze audiocompressiemethode, ontwikkeld door Apple Inc. Deze codec kan worden afgespeeld op iTunes, iPod of iPhone. Gegevens die zijn gecomprimeerd tot ongeveer 60 – 70 % kunnen worden gedecomprimeerd tot precies dezelfde originele gegevens.

FLAC (Free Lossless Audio Codec)

FLAC staat voor “Free Lossless Audio Codec” en is een free lossless audiobestandsformaat. Lossless betekent dat de audio wordt gecomprimeerd zonder kwaliteitsverlies.

De FLAC licentie wordt hieronder aangegeven.

Copyright (C) 2000, 2001, 2002, 2003, 2004, 2005, 2006, 2007, 2008, 2009 Josh Coalson

Redistribution and use in source and binary forms, with or without modification, are permitted provided that the following conditions are met:

- Redistributions of source code must retain the above copyright notice, this list of conditions and the following disclaimer.
- Redistributions in binary form must reproduce the above copyright notice, this list of conditions and the following disclaimer in the documentation and/or other materials provided with the distribution.
- Neither the name of the Xiph.org Foundation nor the names of its contributors may be used to endorse or promote products derived from this software without specific prior written permission.

THIS SOFTWARE IS PROVIDED BY THE COPYRIGHT HOLDERS AND CONTRIBUTORS “AS IS” AND ANY EXPRESS OR IMPLIED WARRANTIES, INCLUDING, BUT NOT LIMITED TO, THE IMPLIED WARRANTIES OF MERCHANTABILITY AND FITNESS FOR A PARTICULAR PURPOSE ARE DISCLAIMED. IN NO EVENT SHALL THE FOUNDATION OR CONTRIBUTORS BE LIABLE FOR ANY DIRECT, INDIRECT, INCIDENTAL, SPECIAL, EXEMPLARY, OR CONSEQUENTIAL DAMAGES (INCLUDING, BUT NOT LIMITED TO, PROCUREMENT OF SUBSTITUTE GOODS OR SERVICES; LOSS OF USE, DATA, OR PROFITS; OR BUSINESS INTERRUPTION) HOWEVER CAUSED AND ON ANY THEORY OF LIABILITY, WHETHER IN CONTRACT, STRICT LIABILITY, OR TORT (INCLUDING NEGLIGENCE OR OTHERWISE) ARISING IN ANY WAY OUT OF THE USE OF THIS SOFTWARE, EVEN IF ADVISED OF THE POSSIBILITY OF SUCH DAMAGE.

MP3 (MPEG Audio Layer-3)

Dit is een internationaal gestandaardiseerd audiodatacompressiesysteem dat de “MPEG-1”-videocompressiestandaard gebruikt. Het comprimeert het datavolume tot ongeveer een elfde van de originele grootte terwijl het een klankkwaliteit behoudt die gelijk is aan die van een muziek-CD.



MPEG (Moving Picture Experts Group), MPEG-2, MPEG-4

Dit zijn de namen van de standaarden voor digitale compressieformaten die worden gebruikt voor het coderen van video en audio. De videostandaarden bevatten "MPEG-1 Video", "MPEG-2 Video", "MPEG-4 Visual", "MPEG-4 AVC". De audiostandaarden bevatten "MPEG-1 Audio", "MPEG-2 Audio", "MPEG-4 AAC".

WMA (Windows Media Audio)

Dit is een audiocompressietechnologie die werd ontwikkeld door Microsoft Corporation.

WMA-gegevens kunnen worden gecodeerd met Windows Media® Player. Om WMA-bestanden te coderen, kunnen alleen applicaties worden gebruikt die door Microsoft Corporation zijn geautoriseerd. Als u een niet-geautoriseerde applicatie gebruikt, is het mogelijk dat het bestand niet juist werkt.

Bemonsteringsfrequentie

Bij sampling wordt een geluidsgolf (analoog signaal) op regelmatige intervallen gelezen en wordt de hoogte van elke golf bij elke aflezing uitgedrukt in digitaal formaat (waardoor een digitaal signaal wordt geproduceerd).

Het aantal aflezingen dat binnen één seconde wordt gedaan, wordt "Bemonsteringsfrequentie" genoemd. Hoe groter de waarde, hoe dichter de gereproduceerde klank bij het origineel ligt.

Luidsprekerimpedantie

Dit is een weerstandswaarde van wisselstroom die wordt aangegeven in Ω (ohm).

Hoe kleiner deze waarde, hoe groter de kracht.



■ Video

Progressief (sequentieel scannen)

Dit is een scansysteem voor videosignalen dat 1 frame video weergeeft als één afbeelding. Vergeleken met het rasteringsysteem heeft dit systeem beelden met minder flikkering en gekartelde randen.

■ Network

AirPlay

Met AirPlay wordt inhoud van iTunes of van een iPhone/iPod touch/iPad verstuurd (afgespeeld) naar een compatibel apparaat via het netwerk.

WEP Key (Network Key)

Dit is sleutelinformatie voor het coderen van gegevens voor overdracht. Op dit toestel wordt voor het coderen en decoderen van de gegevens dezelfde WEP-sleutel gebruikt zodat beide toestellen over dezelfde WEP-sleutel moeten beschikken om de verbinding tot stand te kunnen brengen.

Wi-Fi®

Wi-Fi-certificatie duidt op het zijn getest en geschikt bevonden door de Wi-Fi Alliance, een groep die de geschiktheid van draadloze netwerkapparaten garandeert.

WPA (Wi-Fi Protected Access)

Dit is een door de Wi-Fi Alliantie vastgestelde beveiligingsstandaard. Naast de conventionele SSID (netwerknaam) en WEP-sleutel (netwerksleutel) wordt een functie voor gebruikersidentificatie en een encryptieprotocol gebruikt om de veiligheid te vergroten.

WPA2 (Wi-Fi Protected Access 2)

Dit is een nieuwere versie van de door de Wi-Fi Alliantie vastgestelde WPA die compatibel is met de veiligere AES-encryptie.

WPA-PSK/WPA2-PSK (Pre-shared Key)

Dit is een eenvoudig authenticatieprotocol voor onderlinge authenticatie wanneer een vooraf gekozen tekenreeksen op het toegangspunt van het draadloze LAN en de cliënt met elkaar overeenkomen.

WPA2/WPA3-Personal

De modus WPA2/WPA3-Personal werd gedefinieerd door Wi-Fi Alliance® om de verstoring van de gebruiker te minimaliseren en een geleidelijk migratiepad naar WPA3-Personal te bieden, terwijl de interoperabiliteit met apparaten die alleen WPA2-Personal ondersteunen, behouden blijft.



WPA3-Personal

WPA3-Personal vervangt de WPA2-Personal PSK-authenticatie (Pre-Shared Key) met SAE (Simultaneous authentication of equals). In tegenstelling tot PSK, is SAE bestand tegen offline woordenboekaanvallen.

Network Namen (SSID: Service Set Identifier)

Wanneer draadloze LAN-netwerken worden gevormd, worden groepen gevormd om storing, gegevensdiefstal enz. te voorkomen. Deze groepen zijn gebaseerd op "SSID (netwerknamen)". Voor een verbeterde beveiliging wordt een WEP-sleutel ingesteld zodat communicatie niet beschikbaar is, tenzij zowel "SSID" als de WEP-sleutel overeenkomen. Dit is geschikt voor het opbouwen van een vereenvoudigd netwerk.

■ Overige

HDCP

Bij het overbrengen van digitale signalen tussen apparaten, codeert deze technologie voor beveiliging van auteursrechten de signalen om te voorkomen dat inhoud zonder toestemming wordt gekopieerd.

MAIN ZONE

De kamer waar dit toestel staat, wordt de MAIN ZONE genoemd.

Koppelen

Koppelen (registratie) is een bewerking die is vereist om een Bluetooth-apparaat met dit toestel te verbinden via Bluetooth. Wanneer de apparaten zijn gekoppeld, verifiëren ze elkaar en kunnen ze onderling met elkaar verbinden zonder dat er ongewenste verbindingen gebeuren. Als u de Bluetooth-verbinding voor de eerste keer gebruikt, moet u dit toestel en het te verbinden Bluetooth-apparaat koppelen.

Beveiligingscircuit

Dit is een functie om schade te voorkomen aan componenten van de stroomtoevoer bij ongewone omstandigheden zoals een eventuele overbelasting of overspanning.



Informatie handelsmerk



Apple, AirPlay, iPad, iPad Air, iPad Pro and iPhone are trademarks of Apple Inc., registered in the U.S. and other countries.

The trademark "iPhone" is used in Japan with a license from Aiphone K.K.

Use of the Works with Apple badge means that an accessory has been designed to work specifically with the technology identified in the badge and has been certified by the developer to meet Apple performance standards.



Het Bluetooth[®]-woordmerk en de logo's zijn gedeponeerde handelsmerken van Bluetooth SIG, Inc. en elk gebruik van dergelijke merken door D&M Holdings Inc. is onder licentie. Andere handelsmerken en handelsnamen zijn eigendom van hun respectieve eigenaars.



De termen HDMI, HDMI High-Definition Multimedia Interface, HDMI Trade dress en de HDMI logo's zijn handelsmerken of gedeponeerde handelsmerken van HDMI Licensing Administrator, Inc.

HDR10+[™]-logo is een handelsmerk van HDR10+ Technologies, LLC.



Het Wi-Fi CERTIFIED-logo is een gedeponeerd handelsmerk van de Wi-Fi Alliance.

Wi-Fi-certificering biedt de garantie dat het apparaat is geslaagd in de interoperabiliteitstests, uitgevoerd door de Wi-Fi Alliance, een groep die de interoperabiliteit tussen draadloze LAN-apparaten certificeert.





App Store® is geregistreerd in de V.S. en andere landen.



Google Play en het Google Play-logo zijn handelsmerken van Google LLC.



Technische gegevens

Audiogedeelte

- **Stroomversterker**

Nominaal vermogen: 100 W + 100 W (8 Ω /ohm, 20 Hz – 20 kHz met 0,08 % T.H.D.)
120 W + 120 W (6 Ω /ohm, 1 kHz met 0,7 % T.H.D.)

Uitgangsaansluitingen: 4 – 16 Ω /ohm

- **Analog**

Ingangsgevoeligheid: 200 mV

Frequentieweergave: 10 Hz – 100 kHz — +1, –3 dB (Direct-modus)

S/N: 98 dB (IHF–A gewogen, Direct-modus)

- **Fono-equalizer**

Ingangsgevoeligheid: 2,5 mV

RIAA-afwijking: ± 1 dB (20 Hz tot 20 kHz)

Signaal-ruis verhouding: 74 dB (IHF-A)

Vervormingsfactor: 0,03 % (1 kHz, 3 V)



Tunergedeelte

[FM]

(opmerking: μV bij $75 \Omega/\text{ohm}$, $0 \text{ dBf} = 1 \times 10^{-15} \text{ W}$)

Ontvangstfrequentiebereik:	87,5 MHz – 108,0 MHz
Effectieve gevoeligheid:	1,2 μV (12,8 dBf)
50 dB gevoeligheid:	MONO – 2,8 μV (20,2 dBf)
Signaal-ruis verhouding:	MONO – 65 dB (IHF-A gewogen, Direct-modus) STEREO – 65 dB (IHF-A gewogen, Direct-modus)
Vervorming:	MONO – 0,4 % (1 kHz) STEREO – 0,4 % (1 kHz)

DAB-tunersectie

Afstembereik:	174,928 (5A) – 239,200 (13F) MHz (BAND III)
Gevoeligheid:	–85 dBm
Signaal-ruis verhouding:	87 dB



Sectie Draadloos LAN

Netwerktipe (draadloze LAN standaard):	Conform met IEEE 802.11a/b/g/n/ac (Wi-Fi®-compatibel) *1
Beveiliging:	WEP 64-bits, WEP 128-bits WPA/WPA2-PSK (AES) WPA/WPA2-PSK (TKIP) WPA3-SAE (AES)
Benut frequentiebereik:	2,4 GHz, 5 GHz

*1 Het Wi-Fi® CERTIFIED-logo en het Wi-Fi CERTIFIED On-Product-logo zijn gedeponeerde handelsmerken van de Wi-Fi Alliance.



Bluetooth-sectie





Communicatiesysteem:	Bluetooth Specificatie Versie 5.0
Zendvermogen:	Bluetooth Specificatie Vermogensklasse 1
Maximum communicatiebereik:	Ca. 30 m in gezichtsveld *2
Benut frequentiebereik:	2,4 GHz
Modulatieschema:	FHSS (Frequency-Hopping Spread Spectrum)
Ondersteunde profielen:	Ontvangstfunctie A2DP (Advanced Audio Distribution Profile) 1.2 AVRCP (Audio Video Remote Control Profile) 1.5 Zendfunctie A2DP (Advanced Audio Distribution Profile) 1.2
Overeenkomende codec:	SBC
Zendbereik (A2DP):	20 Hz – 20.000 Hz

*2 Het werkelijke communicatiebereik verschilt afhankelijk van de invloed van dergelijke factoren als obstructies tussen apparaten, elektromagnetische golven van magnetrons, statische elektriciteit, draadloze telefoon, ontvangstgevoeligheid, antenneprestaties, besturingssysteem, toepassingssoftware enz.



Algemeen

Bedrijfstemperatuur:	5 °C - 35 °C
Voeding:	230 V wisselstroom, 50/60 Hz
Stroomverbruik:	220 W
Stroomverbruik in stand-by modi:	

Stand-by modi	Items instellen in het menu				Stroomverbruik
	Netwerkbediening ( blz. 155)	Wi-Fi en Bluetooth ( blz. 158)	Updaten toestaan ( blz. 168)	HDMI doorgeven ( blz. 136) / HDMI bediening ( blz. 137)	
Normale stand-by	Uit in stand-by	–	Uit	Uit	0,1 W
Netwerkbediening (Bluetooth)	Altijd aan	Wi-Fi:Uitgeschakeld / Bluetooth:Ingeschakeld	–	Uit	2,0 W
Netwerkbediening (Ethernet)	Altijd aan	Wi-Fi:Uitgeschakeld / Bluetooth:Uitgeschakeld	–	Uit	2,0 W
Netwerkbediening (Wi-Fi)	Altijd aan	Wi-Fi:Ingeschakeld / Bluetooth:Uitgeschakeld	–	Uit	2,0 W
Netwerkbesturing (Wi-Fi, Bluetooth, CEC)	Altijd aan	Wi-Fi:Ingeschakeld / Bluetooth:Ingeschakeld	–	Aan	2,5 W
CEC stand-by	Uit in stand-by	–	Uit	Aan	0,5 W

Veranderingen in technische gegevens en ontwerp voorbehouden.



■ Dimensies (Eenheid : mm)

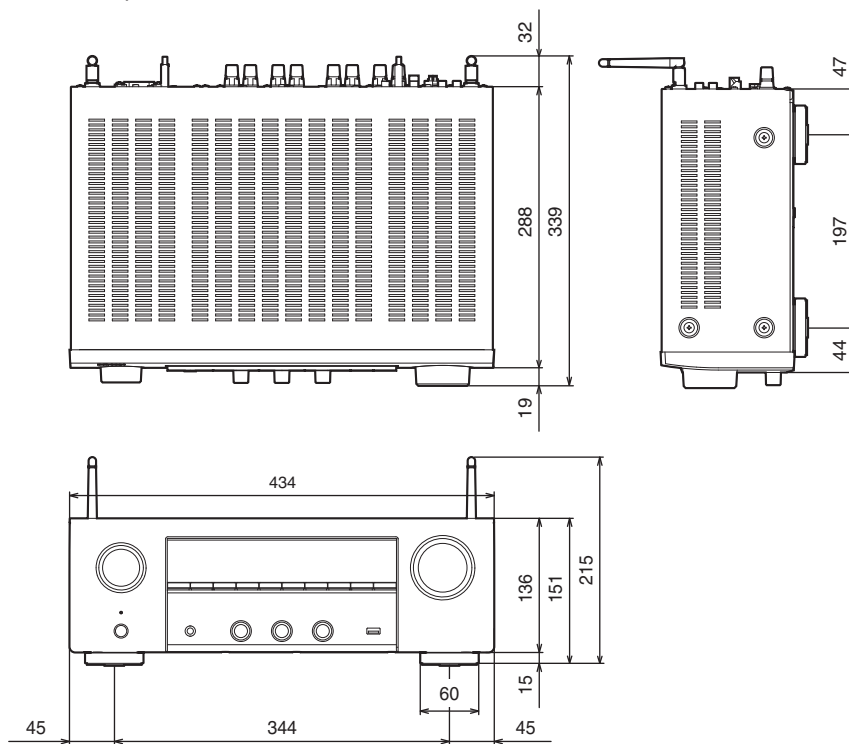

■ Gewicht: 8,6 kg

Index

Nummer

2.1-kanaals	30
3D	199
4K/8K	199

A

Achterpaneel	20
Afstandsbediening	23
AirPlay	94
Algemene instellingen	160
Alle zones Stereo	105
Audioformaten	201, 204, 206, 207
Audio-instellingen	133
Automatische standby	163

B

Bekabeld LAN	45
Beveiligingscircuit	211
Bluetooth-apparaat	57
Blu-ray Disc-speler	40, 51

D

DAB-/FM-antenne	44, 64
Dempen	51
Display	19
Draadloze LAN	46
DVD-speler	40, 51

E

ECO-modus	160
Extern bedieningstoestel	47

F

Fabrieksinstellingen opnieuw instellen	196
Firmware-update	167

G

Geluidsmodus	106
--------------------	-----

H

HDPCP	201
HDMI bediening	108
HEOS Favorieten	100
HEOS-account	86, 159

I

Ingang toewijzen	144
Ingangsbron	50
Ingangsinstellingen	128, 144
Internetradio	79

K

Kabel-TV	38
Koppelen	57, 58

L

Luidsprekeraansluiting	28
Luidsprekerinstellingen	148



**N**

NAS	81
Netwerkinstellingen opnieuw instellen	197
Netwerkinstellingen	128

**O**

Overzicht van het menu	127
------------------------------	-----

**P**

PC	81
Probleemoplossing	178

**Q**

Quick select plus	111
-------------------------	-----

**R**

Restorer	133
----------------	-----

**S**

Satelliet tuner	38
Set-top box	38
Setup assistent	131
Slaaptimer	109
Spotify	97

**T**

Tips	177
TV	35, 36

**U**

USB- geheugenapparaat	43, 52
-----------------------------	--------

**V**

Video select	104
Video-instellingen	135
Volume	51
Voorpaneel	16

**W**

Wachtrij	53, 82, 89
Webregel	118
Wi-Fi-instellingen	152

**Z**

ZONE2	121
-------------	-----



DENON®

www.denon.com

3520 10921 00AS

©2023 DEI Sales, Inc. All Rights Reserved.