

DENON

AM-FM STEREO RECEIVER

DRA-F107

Owner's Manual

Bedienungsanleitung

Manuel de l'Utilisateur

Manuale delle istruzioni

Manual del usuario

Gebruiksaanwijzing

Bruksanvisning

☐ SAFETY PRECAUTIONS



CAUTION
RISK OF ELECTRIC SHOCK
DO NOT OPEN



CAUTION:
TO REDUCE THE RISK OF ELECTRIC SHOCK, DO NOT REMOVE COVER (OR BACK). NO USER-SERVICEABLE PARTS INSIDE. REFER SERVICING TO QUALIFIED SERVICE PERSONNEL.

The lightning flash with arrowhead symbol, within an equilateral triangle, is intended to alert the user to the presence of uninsulated "dangerous voltage" within the product's enclosure that may be of sufficient magnitude to constitute a risk of electric shock to persons.

The exclamation point within an equilateral triangle is intended to alert the user to the presence of important operating and maintenance (servicing) instructions in the literature accompanying the appliance.

WARNING:
TO REDUCE THE RISK OF FIRE OR ELECTRIC SHOCK, DO NOT EXPOSE THIS APPLIANCE TO RAIN OR MOISTURE.

IMPOTANT SAFETY INSTRUCTIONS

1. Read these instructions.
2. Keep these instructions.
3. Heed all warnings.
4. Follow all instructions.
5. Do not use this apparatus near water.
6. Clean only with dry cloth.
7. Do not block any ventilation openings. Install in accordance with the manufacturer's instructions.
8. Do not install near any heat sources such as radiators, heat registers, stoves, or other apparatus (including amplifiers) that produce heat.
9. Protect the power cord from being walked on or pinched particularly at plugs, convenience receptacles, and the point where they exit from the apparatus.
10. Only use attachments/accessories specified by the manufacturer.
11. Use only with the cart, stand, tripod, bracket, or table specified by the manufacturer, or sold with the apparatus. When a cart is used, use caution when moving the cart/apparatus combination to avoid injury from tip-over.
12. Unplug this apparatus during lightning storms or when unused for long periods of time.
13. Refer all servicing to qualified service personnel. Servicing is required when the apparatus has been damaged in any way, such as power-supply cord or plug is damaged, liquid has been spilled or objects have fallen into the apparatus, the apparatus has been exposed to rain or moisture, does not operate normally, or has been dropped.
14. Batteries shall not be exposed to excessive heat such as sunshine, fire or the like.



CAUTION:

To completely disconnect this product from the mains, disconnect the plug from the wall socket outlet.

The mains plug is used to completely interrupt the power supply to the unit and must be within easy access by the user.

VORSICHT:

Um dieses Gerät vollständig von der Stromversorgung abzutrennen, ziehen Sie bitte den Stecker aus der Wandsteckdose.

Der Netzstecker wird verwendet, um die Stromversorgung zum Gerät völlig zu unterbrechen; er muss für den Benutzer gut und einfach zu erreichen sein.

PRECAUTION:

Pour déconnecter complètement ce produit du courant secteur, débranchez la prise de la prise murale.

La prise secteur est utilisée pour couper complètement l'alimentation de l'appareil et l'utilisateur doit pouvoir y accéder facilement.

ATTENZIONE:

Per scollegare completamente questo prodotto dalla rete di alimentazione elettrica, scollegare la spina dalla relativa presa a muro.

La spina di rete viene utilizzata per interrompere completamente l'alimentazione all'unità e deve essere facilmente accessibile all'utente.

PRECAUCIÓN:

Para desconectar completamente este producto de la alimentación eléctrica, desconecte el enchufe del enchufe de la pared.

El enchufe de la alimentación eléctrica se utiliza para interrumpir por completo el suministro de alimentación eléctrica a la unidad y debe de encontrarse en un lugar al que el usuario tenga fácil acceso.

WAARSCHUWING:

Om de voeding van dit product volledig te onderbreken moet de stekker uit het stopcontact worden getrokken.







De netstekker wordt gebruikt om de stroomtoevoer naar het toestel volledig te onderbreken en moet voor de gebruiker gemakkelijk bereikbaar zijn.

FÖRSIKTIHETSMÅTT:

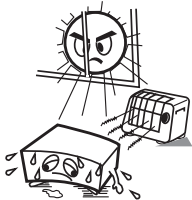
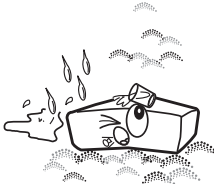
Koppla loss stickproppen från eluttaget för att helt skilja produkten från nätet.

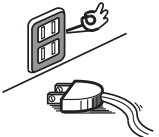
Stickproppen används för att helt bryta strömförsörjningen till apparaten, och den måste vara lättillgänglig för användaren.

NOTE ON USE / HINWEISE ZUM GEBRAUCH / OBSERVATIONS RELATIVES A L'UTILISATION / NOTE SULL'USO / NOTAS SOBRE EL USO / ALVORENSTE GEBRUIKEN / OBSERVERA ANGÅENDE ANVÄNDNINGEN

 <ul style="list-style-type: none"> • Avoid high temperatures. Allow for sufficient heat dispersion when installed in a rack. • Vermeiden Sie hohe Temperaturen. Beachten Sie, dass eine ausreichende Belüftung gewährleistet wird, wenn das Gerät auf ein Regal gestellt wird. • Eviter des températures élevées. Tenir compte d'une dispersion de chaleur suffisante lors de l'installation sur une étagère. • Evitate di esporre l'unità a temperature elevate. Assicuratevi che vi sia un'adeguata dispersione del calore quando installate l'unità in un mobile per componenti audio. • Evite altas temperaturas. Permite la suficiente dispersión del calor cuando está instalado en la consola. • Vermijd hoge temperaturen. Zorg er bij installatie in een audiorack voor, dat de door het toestel geproduceerde warmte goed kan worden afgevoerd. • Undvik höga temperaturer. Se till att det finns möjlighet till god värmeavledning vid monteringen i ett rack. 	 <ul style="list-style-type: none"> • Keep the unit free from moisture, water, and dust. • Halten Sie das Gerät von Feuchtigkeit, Wasser und Staub fern. • Protéger l'appareil contre l'humidité, l'eau et la poussière. • Tenete l'unità lontana dall'umidità, dall'acqua e dalla polvere. • Mantenga el equipo libre de humedad, agua y polvo. • Laat geen vochtigheid, water of stof in het apparaat binnendringen. • Utsätt inte apparaten för fukt, vatten och damm. 	 <ul style="list-style-type: none"> • Do not let foreign objects into the unit. • Lassen Sie keine fremden Gegenstände in das Gerät kommen. • Ne pas laisser des objets étrangers dans l'appareil. • Non inserite corpi estranei all'interno dell'unità. • No deje objetos extraños dentro del equipo. • Laat geen vreemde voorwerpen in dit apparaat vallen. • Se till att främmande föremål inte tränger in i apparaten. 	<p>CAUTION:</p> <ul style="list-style-type: none"> • The ventilation should not be impeded by covering the ventilation openings with items, such as newspapers, tablecloths, curtains, etc. • No naked flame sources, such as lit candles, should be placed on the unit. • Observe and follow local regulations regarding battery disposal. • Do not expose the unit to dripping or splashing fluids. • Do not place objects filled with liquids, such as vases, on the unit. <p>ACHTUNG:</p> <ul style="list-style-type: none"> • Die Belüftung sollte auf keinen Fall durch das Abdecken der Belüftungsöffnungen durch Gegenstände wie beispielsweise Zeitungen, Tischtücher, Vorhänge o. Ä. behindert werden. • Auf dem Gerät sollten keinerlei direkte Feuerquellen wie beispielsweise angezündete Kerzen aufgestellt werden. • Bitte beachten Sie bei der Entsorgung der Batterien die örtlich geltenden Umweltbestimmungen. • Das Gerät sollte keiner tropfenden oder spritzenden Flüssigkeit ausgesetzt werden. • Auf dem Gerät sollten keine mit Flüssigkeit gefüllten Behälter wie beispielsweise Vasen aufgestellt werden.
 <ul style="list-style-type: none"> • Handle the power cord carefully. Hold the plug when unplugging the cord. • Gehen Sie vorsichtig mit dem Netzkabel um. Halten Sie das Kabel am Stecker, wenn Sie den Stecker herausziehen. • Manipuler le cordon d'alimentation avec précaution. Tenir la prise lors du débranchement du cordon. • Maneggiare il cavo di alimentazione con attenzione. Tenete ferma la spina quando scollegate il cavo dalla presa. • Maneje el cordón de energía con cuidado. Sostenga el enchufe cuando desconecte el cordón de energía. • Hanteer het netsnoer voorzichtig. Houd het snoer bij de stekker vast wanneer deze moet worden aan- of losgekoppeld. • Hantera nätkablen varsamt. Håll i kablarna när de kopplas från el-uttaget. 	 <ul style="list-style-type: none"> • Unplug the power cord when not using the unit for long periods of time. • Wenn das Gerät längere Zeit nicht verwendet werden soll, trennen Sie das Netzkabel vom Netzstecker. • Débrancher le cordon d'alimentation lorsque l'appareil n'est pas utilisé pendant de longues périodes. • Scollegate il cavo di alimentazione quando prevedete di non utilizzare l'unità per un lungo periodo di tempo. • Desconecte el cordón de energía cuando no utilice el equipo por mucho tiempo. • Neem altijd het netsnoer uit het stopcontact wanneer het apparaat gedurende een lange periode niet wordt gebruikt. • Koppla loss nätkablen om apparaten inte kommer att användas i lång tid. 	 <ul style="list-style-type: none"> • Do not let insecticides, benzene, and thinner come in contact with the unit. • Lassen Sie das Gerät nicht mit Insektiziden, Benzin oder Verdünnungsmitteln in Berührung kommen. • Ne pas mettre en contact des insecticides, du benzène et un diluant avec l'appareil. • Assicuratevi che l'unità non entri in contatto con insetticidi, benzolo o solventi. • No permita el contacto de insecticidas, gasolina y diluyentes con el equipo. • Voorkom dat insecticiden, benzeen of verfverdunder met dit toestel in contact komen. • Se till att inte insektsmedel på spraybruk, bensen och thinner kommer i kontakt med apparatens hölje. 	<p>ATTENTION:</p> <ul style="list-style-type: none"> • La ventilation ne doit pas être gênée en recouvrant les ouvertures de la ventilation avec des objets tels que journaux, rideaux, tissus, etc. • Aucune flamme nue, par exemple une bougie, ne doit être placée sur l'appareil. • Veillez à respecter les lois en vigueur lorsque vous jetez les piles usagées. • L'appareil ne doit pas être exposé à l'eau ou à l'humidité. • Ne pas poser d'objet contenant du liquide, par exemple un vase, sur l'appareil. <p>ATTENZIONE:</p> <ul style="list-style-type: none"> • Le aperture di ventilazione non devono essere ostruite coprendole con oggetti, quali giornali, tovaglie, tende e così via. • Non posizionare sull'unità fiamme libere, come ad esempio candele accese. • Prestare attenzione agli aspetti legati alla tutela dell'ambiente nello smaltimento delle batterie. • L'apparecchiatura non deve essere esposta a gocciolii o spruzzi. • Non posizionare sull'unità alcun oggetto contenente liquidi, come ad esempio i vasi. <p>PRECAUCIÓN:</p> <ul style="list-style-type: none"> • La ventilación no debe quedar obstruida por haberse cubierto las aperturas con objetos como periódicos, manteles, cortinas, etc. • No debe colocarse sobre el aparato ninguna fuente inflamable sin protección, como velas encendidas. • A la hora de deshacerse de las pilas, respete la normativa para el cuidado del medio ambiente. • No exponer el aparato al goteo o salpicaduras cuando se utilice. • No colocar sobre el aparato objetos llenos de líquido, como jarras.
	 <p>* (For apparatuses with ventilation holes)</p> <ul style="list-style-type: none"> • Do not obstruct the ventilation holes. • Decken Sie den Lüftungsbereich nicht ab. • Ne pas obstruer les trous d'aération. • Non coprite i fori di ventilazione. • No obstruya los orificios de ventilación. • De ventilatieopeningen mogen niet worden geblokkeerd. • Täpp inte till ventilationsöppningarna. 	 <ul style="list-style-type: none"> • Never disassemble or modify the unit in any way. • Versuchen Sie niemals das Gerät auseinander zu nehmen oder zu verändern. • Ne jamais démonter ou modifier l'appareil d'une manière ou d'une autre. • Non smontate né modificate l'unità in alcun modo. • Nunca desarme o modifique el equipo de ninguna manera. • Dit toestel mag niet gedemonteerd of aangepast worden. • Ta inte isär apparaten och försök inte bygga om den. 	<p>WAARSCHUWING:</p> <ul style="list-style-type: none"> • De ventilatie mag niet worden belemmerd door de ventilatieopeningen af te dekken met bijvoorbeeld kranten, een tafelkleed, gordijnen, enz. • Plaats geen open vlammen, bijvoorbeeld een brandende kaars, op het apparaat. • Houd u steeds aan de milieuvorschriften wanneer u gebruikte batterijen wegdoet. • Stel het apparaat niet bloot aan druppels of spatten. • Plaats geen voorwerpen gevuld met water, bijvoorbeeld een vaas, op het apparaat. <p>OBSERVERA:</p> <ul style="list-style-type: none"> • Ventilationen bör inte förhindras genom att täcka för ventilationsöppningarna med föremål såsom tidningar, bordsdukar, gardiner osv. • Inga blottade brandkällor, såsom tända ljus, får placeras på apparaten. • Tänk på miljöaspekterna när du bortskaffar batterier. • Apparaten får inte utsättas för vätska. • Placera inte föremål fyllda med vätska, t.ex. vaser, på apparaten.

• DECLARATION OF CONFORMITY

We declare under our sole responsibility that this product, to which this declaration relates, is in conformity with the following standards: EN60065, EN55013, EN55020, EN61000-3-2 and EN61000-3-3. Following the provisions of 2006/95/EC and 2004/108/EC Directive.

• ÜBEREINSTIMMUNGSERKLÄRUNG

Wir erklären unter unserer Verantwortung, daß dieses Produkt, auf das sich diese Erklärung bezieht, den folgenden Standards entspricht: EN60065, EN55013, EN55020, EN61000-3-2 und EN61000-3-3. Entspricht den Verordnungen der Direktive 2006/95/EC und 2004/108/EC.

• DECLARATION DE CONFORMITE

Nous déclarons sous notre seule responsabilité que l'appareil, auquel se réfère cette déclaration, est conforme aux standards suivants: EN60065, EN55013, EN55020, EN61000-3-2 et EN61000-3-3. D'après les dispositions de la Directive 2006/95/EC et 2004/108/EC.

• DICHIARAZIONE DI CONFORMITÀ

Dichiariamo con piena responsabilità che questo prodotto, al quale la nostra dichiarazione si riferisce, è conforme alle seguenti normative: EN60065, EN55013, EN55020, EN61000-3-2 e EN61000-3-3. In conformità con le condizioni delle direttive 2006/95/EC e 2004/108/EC. QUESTO PRODOTTO E' CONFORME AL D.M. 28/08/95 N. 548

• DECLARACIÓN DE CONFORMIDAD

Declaramos bajo nuestra exclusiva responsabilidad que este producto al que hace referencia esta declaración, está conforme con los siguientes estándares: EN60065, EN55013, EN55020, EN61000-3-2 y EN61000-3-3. Siguiendo las provisiones de las Directivas 2006/95/EC y 2004/108/EC.

• EENVORMIGHEIDSVERKLARING

Wij verklaren uitsluitend op onze verantwoordelijkheid dat dit produkt, waarop deze verklaring betrekking heeft, in overeenstemming is met de volgende normen: EN60065, EN55013, EN55020, EN61000-3-2 en EN61000-3-3. Volgens de bepalingen van de Richtlijnen 2006/95/EC en 2004/108/EC.

• ÖVERENSSTÄMMELSESINTYG

Härmed intygas helt på eget ansvar att denna produkt, vilken detta intyg avser, uppfyller följande standarder: EN60065, EN55013, EN55020, EN61000-3-2 och EN61000-3-3. Enligt stadgarna i direktiv 2006/95/EC och 2004/108/EC.

DENON EUROPE
Division of D&M Germany GmbH
An der Landwehr 19, Nettetal,
D-41334 Germany

A NOTE ABOUT RECYCLING:

This product's packaging materials are recyclable and can be reused. Please dispose of any materials in accordance with the local recycling regulations.

When discarding the unit, comply with local rules or regulations.

Batteries should never be thrown away or incinerated but disposed of in accordance with the local regulations concerning battery disposal.

This product and the supplied accessories, excluding the batteries, constitute the applicable product according to the WEEE directive.

HINWEIS ZUM RECYCLING:

Das Verpackungsmaterial dieses Produktes ist zum Recyceln geeignet und kann wieder verwendet werden. Bitte entsorgen Sie alle Materialien entsprechend der örtlichen Recycling-Vorschriften.

Beachten Sie bei der Entsorgung des Gerätes die örtlichen Vorschriften und Bestimmungen.

Die Batterien dürfen nicht in den Hausmüll geworfen oder verbrannt werden; bitte entsorgen Sie die Batterien gemäß der örtlichen Vorschriften.

Dieses Produkt und das im Lieferumfang enthaltene Zubehör (mit Ausnahme der Batterien!) entsprechen der WEEE-Direktive.

UNE REMARQUE CONCERNANT LE RECYCLAGE:

Les matériaux d'emballage de ce produit sont recyclables et peuvent être réutilisés. Veuillez disposer des matériaux conformément aux lois sur le recyclage en vigueur.

Lorsque vous mettez cet appareil au rebut, respectez les lois ou réglementations en vigueur.

Les piles ne doivent jamais être jetées ou incinérées, mais mises au rebut conformément aux lois en vigueur sur la mise au rebut des piles.

Ce produit et les accessoires inclus, à l'exception des piles, sont des produits conformes à la directive DEEE.

NOTA RELATIVA AL RICICLAGGIO:

I materiali di imballaggio di questo prodotto sono riutilizzabili e riciclabili. Smaltire i materiali conformemente alle normative locali sul riciclaggio.

Per lo smaltimento dell'unità, osservare le normative o le leggi locali in vigore.

Non gettare le batterie, né incenerirle, ma smaltirle conformemente alla normativa locale sui rifiuti chimici.

Questo prodotto e gli accessori inclusi nell'imballaggio sono applicabili alla direttiva RAEE, ad eccezione delle batterie.

ACERCA DEL RECICLAJE:

Los materiales de embalaje de este producto son reciclables y se pueden volver a utilizar. Disponga de estos materiales siguiendo los reglamentos de reciclaje de su localidad.

Cuando se deshaga de la unidad, cumpla con las reglas o reglamentos locales.

Las pilas nunca deberán tirarse ni incinerarse. Deberá disponer de ellas siguiendo los reglamentos de su localidad relacionados con los desperdicios químicos.

Este producto junto con los accesorios empaquetados es el producto aplicable a la directiva RAEE excepto pilas.

EEN AANTEKENING MET BETREKKING TOT DE RECYCLING:

Het inpakmateriaal van dit product is recycleerbaar en kan opnieuw gebruikt worden. Er wordt verzocht om zich van elk afvalmateriaal te ontdoen volgens de plaatselijke voorschriften.

Volg voor het wegdoen van de speler de voorschriften voor de verwijdering van wit- en bruingoed op.

Batterijen mogen nooit worden weggegooid of verbrand, maar moeten volgens de plaatselijke voorschriften betreffende chemisch afval worden verwijderd.

Op dit product en de meegeleverde accessoires, m.u.v. de batterijen is de richtlijn voor afgedankte elektrische en elektronische apparaten (WEEE) van toepassing.

OBSERVERA ANGÅENDE ÅTERVINNING:

Produktens emballage är återvinningsbart och kan återanvändas. Kassera det enligt lokala återvinningsbestämmelser.

När du kasserar enheten ska du göra det i överensstämmelse med lokala regler och bestämmelser.

Batterier får absolut inte kastas i soporna eller brännas. Kassera dem enligt lokala bestämmelser för kemiskt avfall.

Denna apparat och de tillbehör som levereras med den uppfyller gällande WEEE-direktiv, med undantag av batterierna.



Pb

□ Inhalt

Erste Schritte	
Zubehör	2
Vorsichtsmaßnahmen bei der Handhabung	2
Vorsichtsmaßnahmen bei der Installation	2
Über die Fernbedienung	3
Operationen während REMOTE CONTROL möglich	3
Einlegen der Batterien	3
Arbeitsbereich der Fernbedienung	3
Teilebezeichnung	4
Bedienfeld	4
Display	4
Rückseite	4
Fernbedienung	5
Verbindungen	
Vorbereitungen	7
Zusammenbau der AM-Rahmenantenne	7
Verwendung der MW-Rahmenantenne	7
Antennenanschlüsse	7
Anschlusskabel	8
Anschluss der Lautsprecherkabel	8
Anschluss der Lautsprecherkabel	8
Subwoofer anschließen	9
Anschluss der Wiedergabekomponenten	9
CD-Player	9
Schallplattenspieler	9
iPod®	10
Anschluss eines tragbaren Wiedergabegerätes	10
Anschluss der Aufnahmekomponenten	10
Anschluss des Netzkabels	10
Nachdem die Verbindungen angeschlossen sind	11
Einrichtung	
Einstellen der Uhrzeit (24-Stunden-Anzeige)	11

Wiedergabe	
Vorbereitungen	12
Stromversorgung einschalten	12
Bedienung während der Wiedergabe	12
Einstellung der Hauptlautstärke	12
Wechseln der Funktion (Eingangsquelle)	12
Verwendung von Kopfhörern	12
Toneinstellungen	13
Ton vorübergehend abschalten (Ausblenden)	13
Einstellen der Display-Helligkeit	13
TUNER-Wiedergabe	13
Radiosender einstellen	13
Automatische Speicherung von UKW Stationen (Autom. speichern)	14
UKW-/MW-Sender manuell speichern	15
Gespeicherte Stationen hören	15
Bedienung mithilfe der PRESET/TUNING Tasten am Gerät	15
RDS (Radio Data System)	15
RDS-Suche	15
PTY-Suche	15
TP-Suche	16
DAB/DAB+ hören (Nur GB-Modell)	17
Einstellen von DAB Sendern	17
Automatischer Sendersuchlauf	17
Empfangsinformationen zum aktiven DAB-Sender aufrufen	18
DAB-Einstellungen festlegen	18
DAB Initialize	18
iPod®-Wiedergabe	19
Vorbereitungen	19
Abspielen	19
Trennen des iPods	19
Aufnahme	20
Aufnahme auf ein externes Gerät	20

Einstellen des Timers	
Timer-Gesteuerte Wiedergabe	20
Einstellen des Timers	20
Einstellen des Einschlaf-Timers	21

Andere Funktionen	
Zweckdienliche Funktionen	22
Einstellen des Optimierungsfilters für das SC-F107	22
Lautsprechersystem (separat erhältlich)	22
Automatische Funktionsauswahl	22
Speicherung der letzten Funktion	22

Über die Systemfunktionen	
Geräteunterstützende Systemanschlüsse (separat erhältlich)	22
Was Sie mit den Systemfunktionen machen können	22
Systemanschlüsse herstellen	22
Systemfunktionen	23
Automatische Einschaltfunktion	23
Automatische Funktionsauswahl-Funktion	23
Timerfunktion	23

Fehlersuche	23
--------------------------	----

Technische Daten	24
-------------------------------	----

Erste Schritte

Wir danken Ihnen, dass Sie sich für den Kauf dieses DENON-Produkt entschieden haben. Um einen fehlerfreien Betrieb sicherzustellen, lesen Sie bitte sorgfältig dieses Handbuch, bevor Sie das Gerät in Betrieb setzen.

Nachdem Sie dieses durchgelesen haben, bewahren Sie es für zukünftiges Nachschlagen auf.

Zubehör

Prüfen Sie, ob folgende Teile mit dem Produkt mitgeliefert wurden.

①	Ernbedienung (RC-1127)	1
②	R03/AAA-Batterien.....	2
③	① Netz Kabel: nur für das kontinentaleuropäische Modell (Kabellänge: etwa. 1,9 m).....	1
	② Netz Kabel: Nur europäisches Modell (Kabellänge: etwa. 1,9 m).....	1
④	MW-Rahmenantenne	1
⑤	UKW-Zimmerantenne.....	1
⑥	DAB-Innenraum-Antenne (Nur GB-Modell).....	1
⑦	Bedienungsanleitung	1
⑧	Kundendienstverzeichnis	1

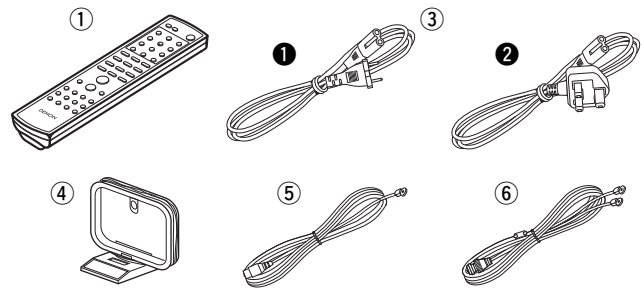

Vorsichtsmaßnahmen bei der Handhabung

• Vor dem Einschalten des Netzschalters

Prüfen Sie nochmals, dass alle Verbindungen richtig angeschlossen sind und keine Probleme mit den Verbindungskabeln existieren.

- Manche Schaltkreise werden auch im Standby-Betrieb mit Netzspannung versorgt. Wenn Sie auf Reisen sind oder Ihr Haus über einen längeren Zeitraum verlassen, stellen Sie sicher, dass der Netzstecker aus der Netzsteckdose gezogen wird.

• Über Kondensation

Wenn zwischen den Temperaturen innerhalb des Gerätes und der Umgebung ein erheblicher Unterschied besteht, kann sich auf den Funktionsteilen innerhalb des Gerätes ein Kondensationsniederschlag bilden, wodurch das Gerät eventuell nicht fehlerfrei arbeitet.

Wenn dies der Fall ist, lassen Sie das Gerät eine oder zwei Stunden mit abgeschalteter Stromversorgung stehen und warten Sie, bis sich die Temperaturen angeglichen haben, bevor Sie das Gerät verwenden.

• Vorsichtsmaßnahmen bei der Verwendung von Mobiltelefonen

Die Verwendung eines Mobiltelefons in der Nähe dieses Gerätes kann Störungen verursachen. Wenn dies der Fall ist, entfernen Sie das Mobiltelefon von diesem Gerät, wenn es in Betrieb ist.

• Transport des Gerätes

Schalten Sie das Gerät ab und ziehen Sie den Netzstecker aus der Netzsteckdose.

Trennen Sie danach die Verbindungskabel zu anderen Systemeinheiten, bevor Sie das Gerät transportieren.

- Beachten Sie, dass aus Gründen der Erklärung die Abbildungen in dieser Anleitung sich eventuell vom tatsächlichen Gerät unterscheiden.

Vorsichtsmaßnahmen bei der Installation

Hinweis:

Um einen Wärmestau zu vermeiden, installieren Sie dieses Gerät bitte nicht in einem geschlossenen Fach, wie in einem Buchregal o. ä.

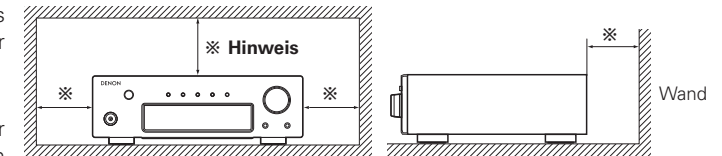

Über die Fernbedienung

Operationen während REMOTE CONTROL möglich

❑ Operationen auf DRA-F107

❑ Bedienen von Komponenten, die über das Systemkabel mit dem DRA-F107 verbunden sind

Wenn der DCD-F107 CD-Player (separat erhältlich) über das Systemkabel mit dem DRA-F107 verbunden ist, werden die vom DRA-F107 empfangenen Fernbediensignale an den DCD-F107 weitergeleitet und in Bedienbefehle des DCD-F107 umgesetzt.



Erläuterungen zu den Systemverbindungen finden Sie unter "Über die Systemfunktionen" (☞ Seite 22).

Einlegen der Batterien

- ① Nehmen Sie die Abdeckung von der Rückseite der Fernbedienung ab.
- ② Legen Sie zwei R03/AAA Batterien in das Batteriefach in der aufgezeichneten Richtung ein.

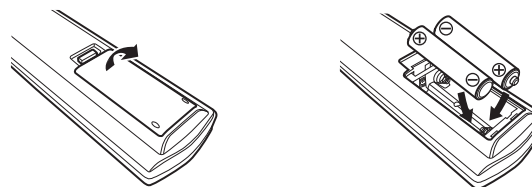

- ③ Setzen Sie die Abdeckung wieder ein.

HINWEIS

- Ersetzen Sie die Batterien durch neue, falls das Gerät selbst dann nicht funktioniert, wenn die Fernbedienung nahe des Geräts bedient wird.
- Die mitgelieferten Batterien sind nur zur Verifizierung der Funktionen gedacht.
- Beachten Sie beim Einlegen der Batterien auf die richtige Richtung entsprechend den Markierungen "⊕" und "⊖" im Batteriefach.
- Um Beschädigungen oder ein Auslaufen der Batterieflüssigkeit zu vermeiden:
 - Verwenden Sie keine neuen zusammen mit alten Batterien.
 - Verwenden Sie keine unterschiedlichen Batterietypen.
 - Versuchen Sie nicht, Trockenbatterien zu laden.
 - Schließen Sie Batterien nicht kurz und zerlegen, erhitzen oder entsorgen Sie sie nicht im Feuer.
- Sollte Batterieflüssigkeit auslaufen, wischen Sie das Innere des Batteriefachs sorgfältig sauber und legen Sie neue Batterien ein.
- Entfernen Sie die Batterien aus der Fernbedienung, wenn Sie diese während eines längeren Zeitraums nicht verwenden.
- Verbrauchte Batterien sollten entsprechend der örtlichen Bestimmungen bezüglich Batterie-Abfallbeseitigung entsorgt werden.

Arbeitsbereich der Fernbedienung

Richten Sie die Fernbedienung bei der Bedienung auf den Fernbedienungssensor.

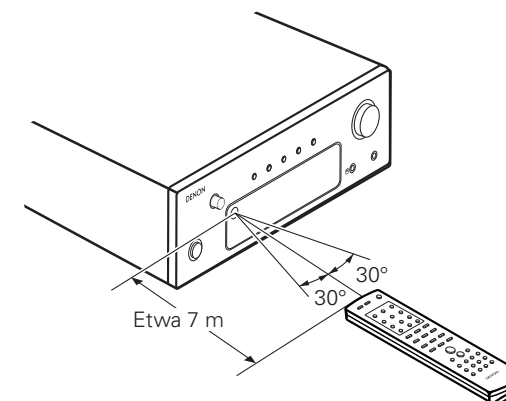

HINWEIS

Das Gerät kann eventuell fehlerhaft arbeiten oder die Fernbedienung nicht funktionieren, wenn der Fernbedienungssensor direkter Sonnenbestrahlung, starker Beleuchtung von einer Leuchtröhre oder Infrarotlicht ausgesetzt ist.

Teilebezeichnung

Für Tasten, die hier nicht beschrieben sind, siehe die in Klammern () angegebene Seite.

Bedienfeld

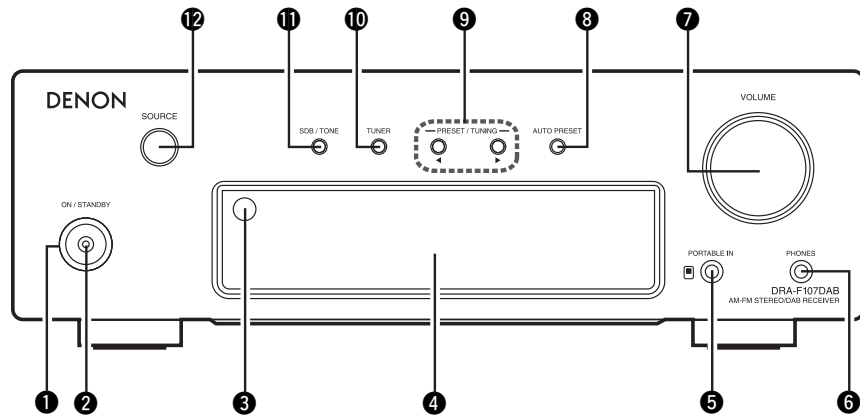

- 1 **Stromversorgungstaste (ON/STANDBY)** (12)
- 2 **Netzanzeige** (12)
- 3 **Fernbedienungssensor** (3)
- 4 **Display**
- 5 **PORTABLE IN-Buchse** (10)
- 6 **Kopfhörerbuchse (PHONES)** (12)
- 7 **Hauptlautstärkeknopf (VOLUME)** (12)
- 8 **Taste für automatische Sendersuche (AUTO PRESET)** (14)
- 9 **Stations-/Suchtasten (PRESET/TUNING)** (15)
- 10 **TUNER-Taste** (13)
- 11 **SDB (Super Dynamic Bass)/Tonregelungstaste (SDB/TONE)** (13)
- 12 **Quellenauswahltasten (SOURCE)** (12)

Display

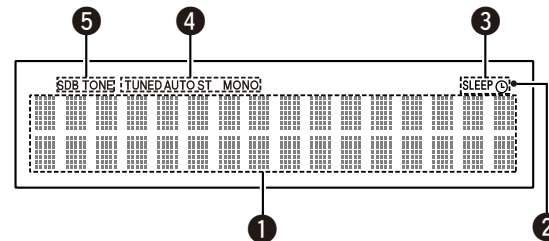

- 1 **Informationsdisplay**
Hier erscheinen verschiedene Informationen.
- 2 **Anzeige des Empfangssignals der Fernbedienung**
- 3 **Timeranzeige**
- 4 **Tuner-Empfangsmodus-Kontrollleuchten** ... (13)
- 5 **Klanganzeige** (13)
SDB: Leuchtet, wenn die Funktion Super Dynamic Bass auf "ON" geschaltet ist.
TONE: Leuchtet, wenn der Klang (Höhen/Tiefen) angepasst wird.

Rückseite

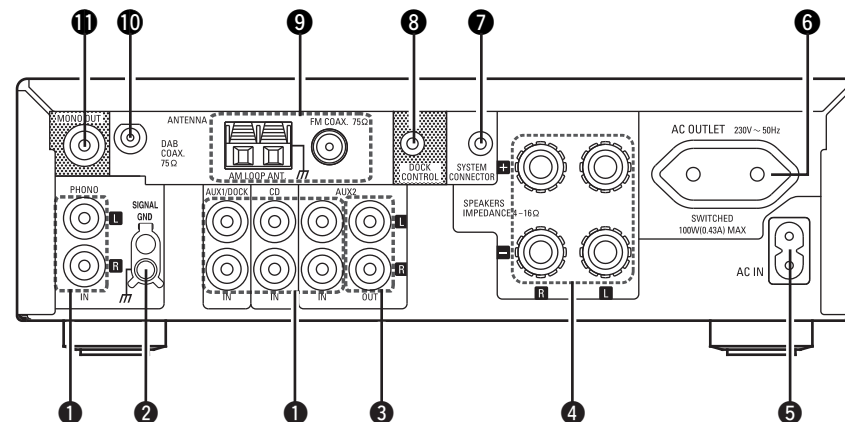

- 1 **Analog-Eingang** (9, 10)
- 2 **SIGNAL GND-Anschluss** (9)
- 3 **Analog-Ausgang** (10)
- 4 **Lautsprecheranschlüsse (SPEAKERS)** (8)
- 5 **AC-Eingang (AC IN)** (10)
- 6 **Wechselstrom-Ausgang** (10, 22)
- 7 **SYSTEM CONNECTOR-Buchse** (22)
- 8 **DOCK CONTROL-Buchse** (10)
- 9 **UKW/MW-Antennenanschlüsse** (7)
- 10 **DAB ANTENNA-Anschluss (Nur GB-Modell)** (7)
- 11 **MONO OUT-Anschlüsse** (9)

Fernbedienung

Tasten zur Bedienung des Receivers

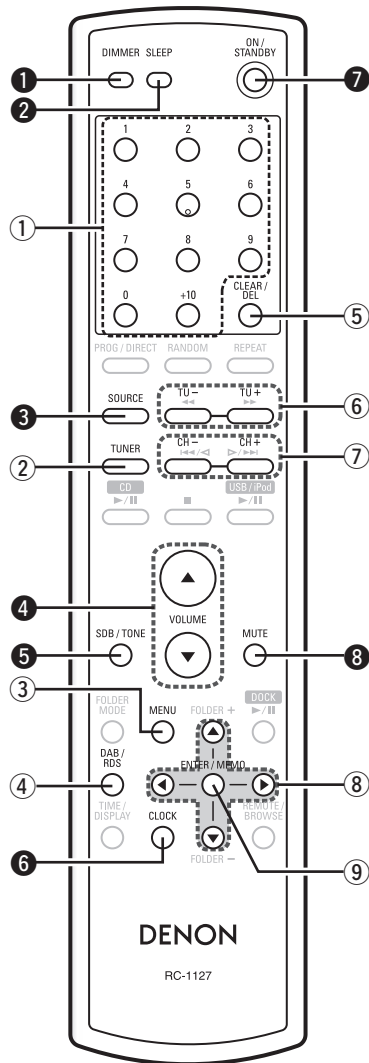

Verstärkerbedienung

Die folgenden Tasten können unabhängig von der gegenwärtig gewählten Funktion betätigt werden.

- ① DIMMER-Taste
- ② Taste für Einschlaf-Timer (SLEEP)
- ③ Taste für Quellen-Auswahl (SOURCE)
- ④ Hauptlautstärketasten (VOLUME)
- ⑤ Taste für SDB (Super Dynamic Bass)/Tonregelung (SDB/TONE)
- ⑥ CLOCK-Taste
- ⑦ ON/STANDBY-Taste
- ⑧ MUTE-Taste

Tunerbedienung

Die folgenden Tasten können betätigt werden, wenn die Funktion "TUNER" eingestellt ist.

- ① Zahlentasten (0 ~ 9, +10)
- ② TUNER-Taste
- ③ MENU-Taste
- ④ DAB/RDS-Taste
- ⑤ CLEAR/DEL-Taste
- ⑥ Kanaltasten (TU +/-)
- ⑦ Tasten für voreingestellte Kanäle (CH +/-)
- ⑧ Pfeiltasten (△▽◀▶)
- ⑨ EINGABE/Speichertaste (ENTER/MEMO)

Tasten zur Bedienung des Steuerdocks für den iPod (ASD-11R oder ASD-3N/3W, separat erhältlich)

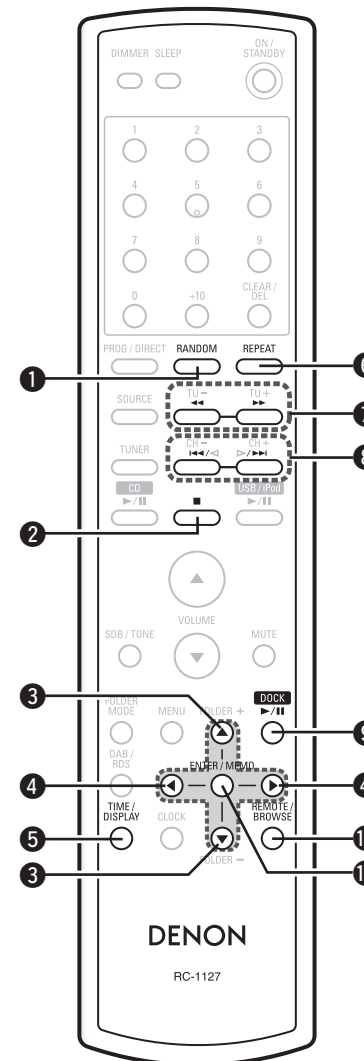
Steuerdock für den iPod
Steuerdock

Die folgenden Tasten können betätigt werden, wenn die Funktion "iPod" eingestellt ist.

- ① RANDOM-Taste
- ② Stopp-Taste (■)
- ③ Pfeiltasten (△▽)
Auswahl einer Option
- ④ Pfeiltasten (◀▶)
Bewegung zwischen den Menüebenen
- ⑤ TIME/DISPLAY-Taste
- ⑥ REPEAT-Taste
- ⑦ Suchtaste (◀◀/▶▶)
- ⑧ Überspringen-Taste (|◀◀/▶▶|)
- ⑨ Taste für DOCK Wiedergabe/Pause (DOCK ▶/||)
- ⑩ REMOTE/BROWSE-Taste
- ⑪ EINGABE/Speichertaste (ENTER/MEMO)

Tasten zur Bedienung der Komponenten, die per Systemkabel angeschlossen sind

Erläuterungen zu den Systemfunktionen und den bedienbaren Komponenten finden Sie unter "Über die Systemfunktionen" (☞ Seite 22).

Erste Schritte
Verbindungen
Einführung
Wiedergabe
Einstellen des Timers
Andere Funktionen
Systemfunktionen
Fehlersuche
Technische Daten

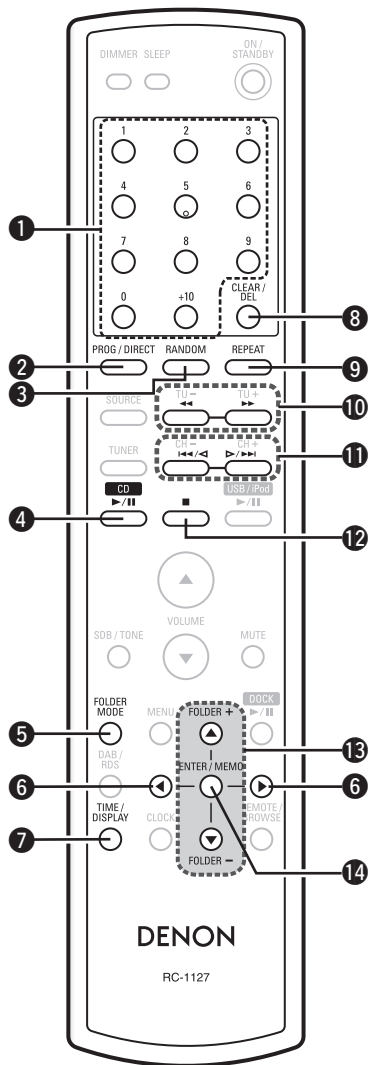

CDbedienung

Die folgenden Tasten können betätigt werden, wenn die Funktion "CD/USB" eingestellt ist.

- 1 **Zahlentasten (0 ~ 9, +10)**
- 2 **PROG/DIRECT-Taste**
- 3 **RANDOM-Taste**
- 4 **Taste für CD Wiedergabe/Pause (CD ►/||)**
- 5 **Taste zur Auswahl des Ordnermodus (FOLDER MODE)**
- 6 **Pfeiltasten (< >)**
- 7 **Taste zur Auswahl der Informationsanzeige (TIME/DISPLAY)**
- 8 **CLEAR/DEL-Taste**
- 9 **REPEAT-Taste**
- 10 **Suchtaste (<< >>)**
- 11 **Überspringen-Taste (|<< >>|)**
- 12 **Stopp-Taste (■)**
- 13 **Taste für Ordner-Auswahl (FOLDER +/-)**
- 14 **EINGABE/Speichertaste (ENTER/MEMO)**

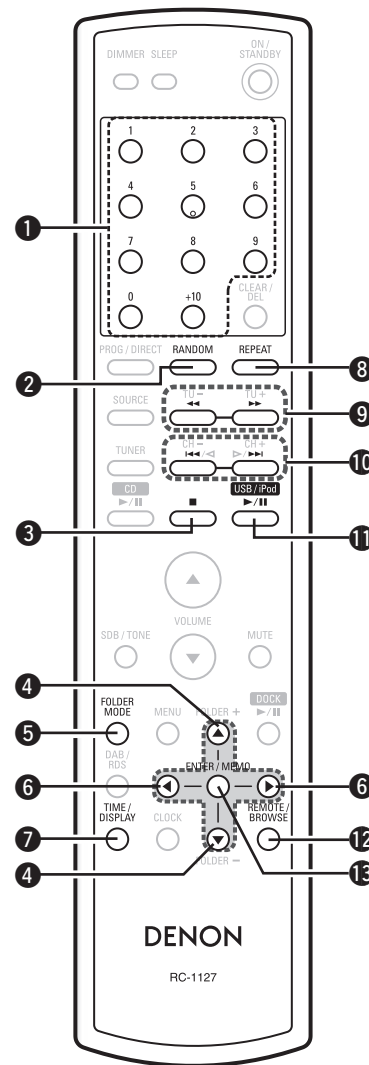

USB/iPodbedienung

Wenn der Schalter auf "CD/USB" eingestellt ist, kann das USB-Speichergerät bzw. der iPod, der mit dem USB-Anschluss des DCD-F107 verbunden und dieser wiederum über das Systemkabel an den DRA-F107 angeschlossen ist, mit folgenden Tasten bedient werden.

- 1 **Zahlentasten (0 ~ 9, +10)**
- 2 **RANDOM-Taste**
- 3 **Stopp-Taste (■)**
- 4 **Pfeiltasten (< >)**
- 5 **Taste zur Auswahl des Ordnermodus (FOLDER MODE)**
- 6 **Pfeiltasten (< >)**
- 7 **Taste zur Auswahl der Informationsanzeige (TIME/DISPLAY)**
- 8 **REPEAT-Taste**
- 9 **Suchtaste (<< >>)**
- 10 **Überspringen-Taste (|<< >>|)**
- 11 **Taste für USB/iPod Wiedergabe/Pause (USB/iPod ►/||)**
- 12 **REMOTE/BROWSE-Taste**
- 13 **EINGABE/Speichertaste (ENTER/MEMO)**

Verbindungen

Vorbereitungen

Einzelheiten zu den Systemverbindungen finden Sie auch unter "Über die Systemfunktionen" (Seite 22).

HINWEIS

- Schließen Sie das Netzkabel erst dann an, wenn alle Verbindungen angeschlossen sind.
- Beachten Sie bei der Durchführung der Verbindungen auch die Handbücher der anderen Komponenten.
- Stellen Sie sicher, dass die linken und rechten Kanäle richtig angeschlossen sind (Links mit Links, Rechts mit Rechts).
- Bündeln Sie die Netzkabel nicht zusammen mit den Verbindungskabeln. Dadurch können Brummen oder Störungen entstehen.

Zusammenbau der AM-Rahmenantenne

1 Führen Sie den Standfußteil auf der Rückseite unten an der Rahmenantenne ein, und biegen Sie ihn nach vorne um.

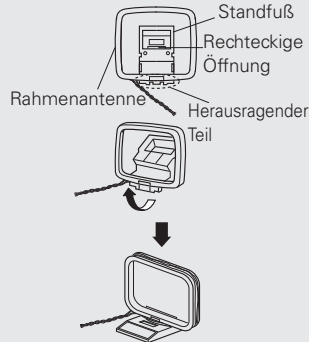

2 Führen Sie den herausragenden Teil in die rechteckige Öffnung im Standfuß hindurch.

Verwendung der MW-Rahmenantenne

Verwendung bei Wandmontage

Ohne Zusammenbau direkt an der Wand montieren.

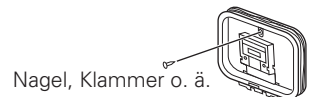

Nagel, Klammer o. ä.

Verwendung bei freier Aufstellung

Wie dargestellt zusammenbauen.

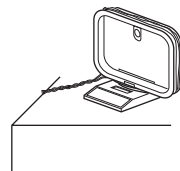

Antennenanschlüsse

AM/FM (MW/UKW)

Die Empfangsempfindlichkeit für UKW und Mittelwelle hängt von Aufstellungsort und -richtung der Antenne ab. Stellen Sie sie so auf, dass der Empfang am besten ist.

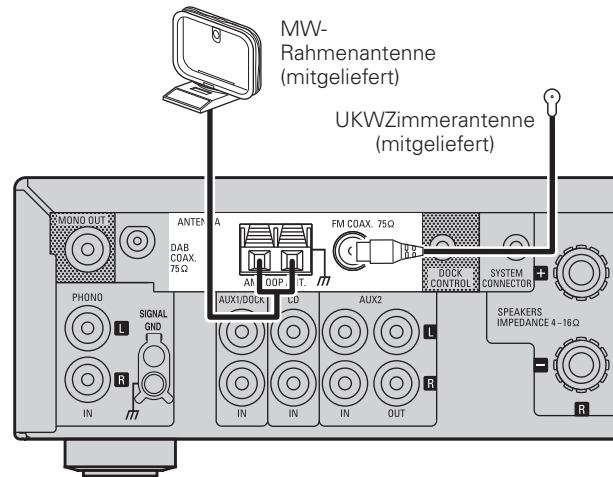

■ Anschließen der MW-Rahmenantenne

1 Hebel drücken.



2 Leiter einführen.



3 Hebel loslassen.



HINWEIS

- Stellen Sie sicher, dass keine Leitungsanschlüsse der MW-Rahmenantenne Metallteile des Anschlussfelds berühren.
- Schließen Sie keine zwei UKW-Antennen gleichzeitig an.

DAB (Nur GB-Modell)

■ Einrichtung der DAB-Zimmerantenne

Empfang von DAB-Sendern (Seite 17).

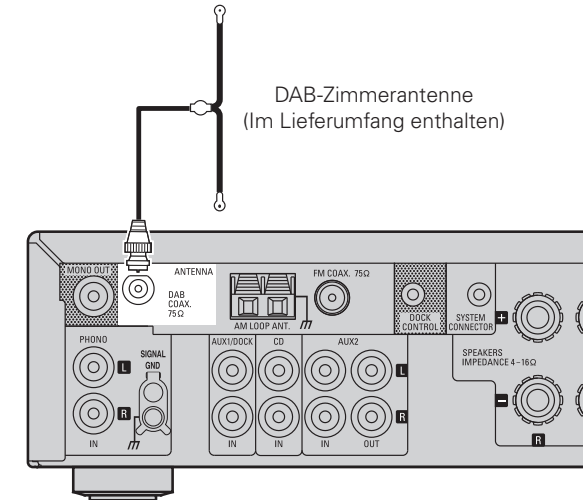

Vorbereitungen

Anschlusskabel

Wählen Sie die Kabel entsprechend der anzuschließenden Geräte aus.

Cinchkabel

Analogverbindungen (Stereo)



Stereo pin-plug cable

Analog-Anschlüsse (für Subwoofer)



Cinch-Kabel

Analog-Anschlüsse (für tragbare Abspielgeräte)



Stereo-Miniklinkenstecker-Kabel

Systemanschlüsse



Systemkabel (wird mit dem Systemgerät geliefert)

Lautsprecher-Anschlüsse



Lautsprecherkabel



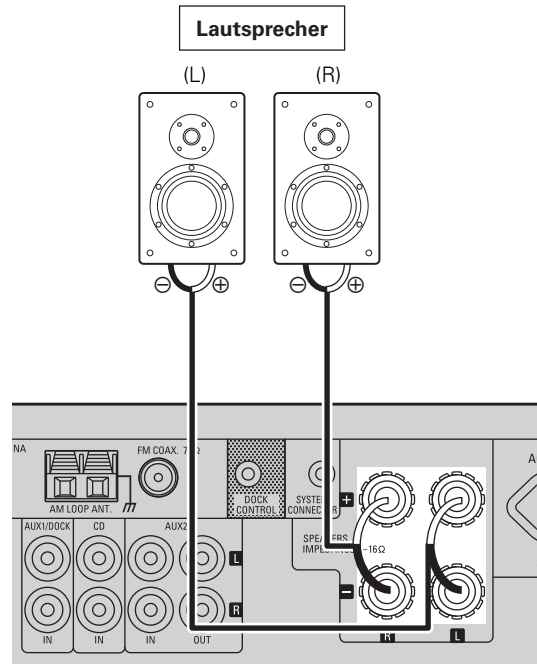

Anschluss der Lautsprecherkabel



Bei Verwendung eines SC-F107 (Lautsprechersystem, separat angeboten) empfehlen wir, den Optimierungsfiler des Receivers einzuschalten. Das ausgegebene Signal wird dadurch an die akustischen Eigenschaften des SC-F107 angepasst. (☞ Seite 22' Zweckdienliche Funktionen").

Anschluss der Lautsprecherkabel

Überprüfen Sie sorgfältig, dass der linke (L) und der rechte (R) Kanal und die Pole + (rot) und - (schwarz) an den Lautsprechern richtig an den DRA-F107 angeschlossen wurden und dass die Kanäle und Pole richtig miteinander verbunden werden.

- 1 Isolieren Sie ca. 10 mm des Lautsprecherkabelendes ab, verzwirbeln Sie das Ende der Ader fest oder versehen Sie es mit einem Kabelschuh. 
- 2 Drehen Sie die Anschlussklemme am Lautsprecher gegen den Uhrzeigersinn auf. 
- 3 Führen Sie die Ader des Lautsprecherkabels in die Anschlussklemme ein. 
- 4 Drehen Sie die Anschlussklemme am Lautsprecher im Uhrzeigersinn zu. 

HINWEIS

- Verwenden Sie Lautsprecher mit einer Impedanz von 4 bis 16 Ω / Ohm. Die Schutzschaltung kann auslösen, wenn Lautsprecher mit einer anderen Impedanz als angegeben verwendet werden.
- Schließen Sie die Lautsprecherkabel so an, dass sie an den Anschlussbuchsen nicht überstehen. Die Schutzschaltung kann u. U. aktiviert werden, wenn die Adern die Schalttafel berühren oder wenn die Plus- und Minuspole einander berühren (☞ "Schutzschaltung").
- Berühren Sie die Anschlussbuchsen der Lautsprecher nicht, wenn das Gerät an das Stromnetz angeschlossen ist. Dies kann zu einem Stromschlag führen.

Schutzschaltung

Die Schutzschaltung wird in folgenden Fällen aktiviert:

- Wenn die abisolierten Enden der Lautsprecherkabel die Rückfront oder die Schrauben berühren oder wenn sich die + und - Pole der Lautsprecherkabel berühren
- Wenn die Umgebungstemperatur ungewöhnlich hoch ist
- Wenn die Innentemperatur aufgrund langer Benutzung mit hohem Ausgangspegel ansteigt

Wenn die Schutzelektronik aktiviert ist, wird die Lautsprecherausgabe abgeschaltet und die Netzanzeige blinkt orangefarben. Wenn das geschieht, ziehen Sie das Netzkabel und überprüfen Sie die Anschlüsse der Lautsprecherkabel und der Eingangskabel. Wenn das Gerät extrem heiß wird, lassen Sie es abkühlen und verbessern Sie die Belüftung. Stecken Sie danach das Netzkabel wieder ein.

Wenn die Schutzschaltung auslöst, obwohl es keine Probleme mit der Belüftung oder den Anschlüssen gibt, kann das Gerät beschädigt sein. Schalten Sie das Gerät aus und wenden Sie sich an einen DENON-Servicepartner.

Subwoofer anschließen

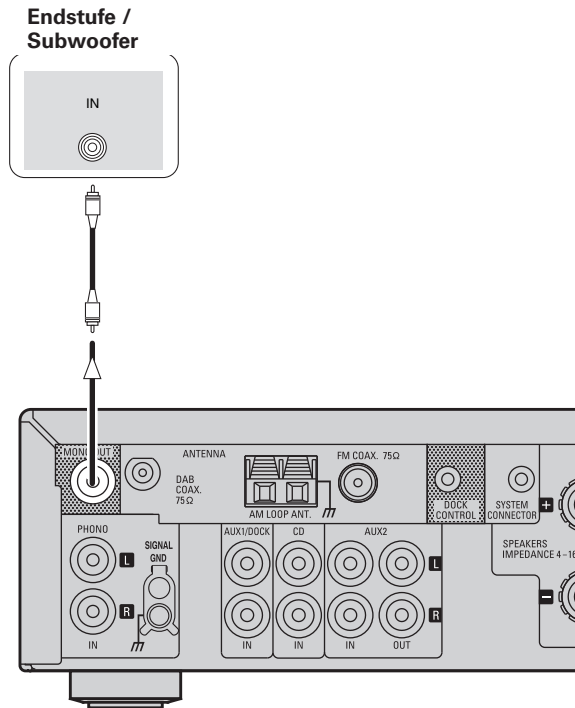

Anschluss der Wiedergabekomponenten

CD-Player

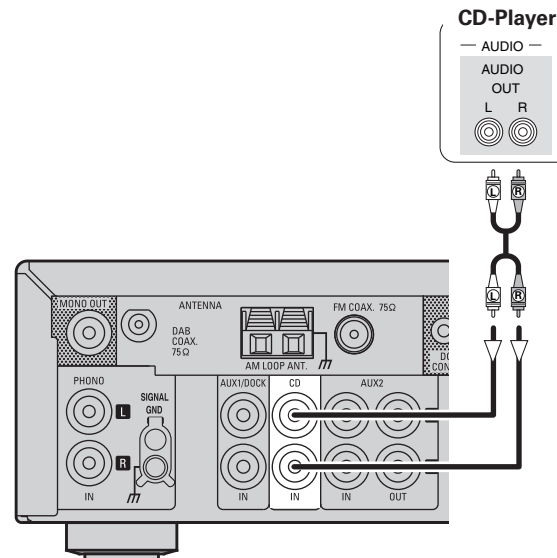

Bei Verbindung des DRA-F107 mit einem DCD-F107 (CD-Player, separat erhältlich) stellen Sie die Systemverbindungen her. Auf diese Weise lässt er sich mit der Fernbedienung des DRA-F107 und mit den einzelnen Systemfunktionen bedienen. (→ Seite 22' Über die Systemfunktionen')

Schallplattenspieler

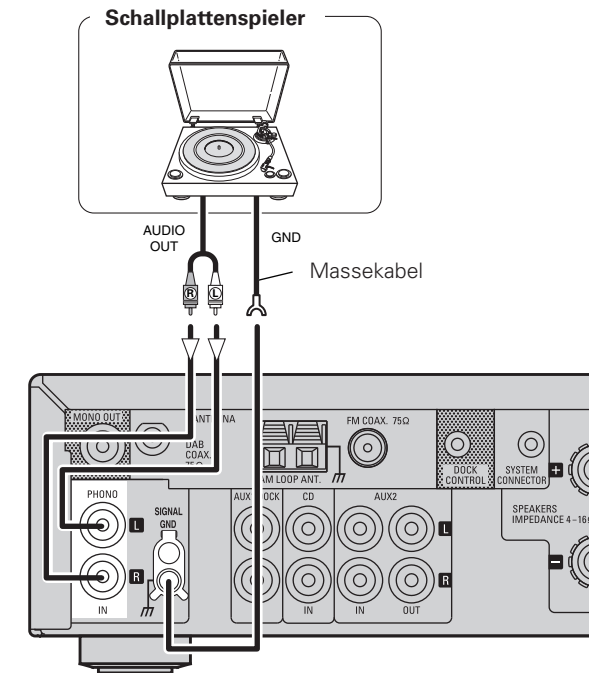

- Die Wiedergabe einer MC-Kassette ist mit dem DRA-F107 nicht möglich. Wenn Sie eine MC-Kassette benutzen möchten, sind im Handel übliche Tonkopferverstärker oder Wandler mit Verstärkungselementen erhältlich.
- Bei einigen Schallplattenspielern kann ein Störgeräusch auftreten, wenn das Erdungskabel angeschlossen ist. Entfernen Sie in diesem Fall das Erdungskabel.

HINWEIS

Der Erdungsanschluss SIGNAL GND am DRA-F107 dient zur Reduzierung der Störgeräusche, wenn ein Schallplattenspieler angeschlossen ist. Es handelt sich nicht um eine Sicherheitserdung.

Anschluss der Wiedergabekomponenten

iPod®

Verwenden Sie zum Anschluss des iPod an den DRA-F107 ein DENON-Steuerungsdock für den iPod (ASD-11R oder ASD-3N/3W, separat im Handel erhältlich).

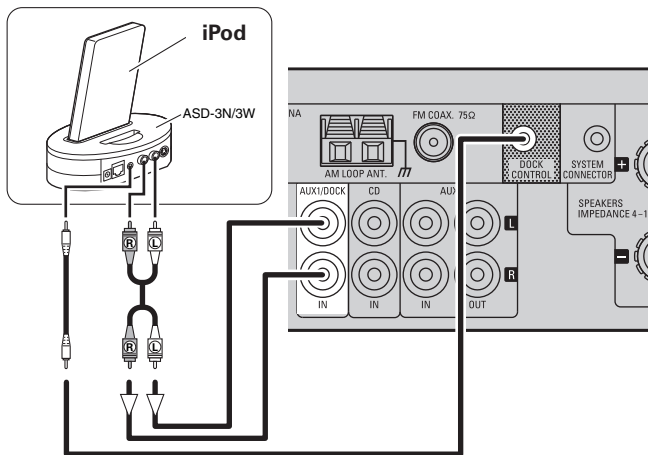

- Wenn Sie ein Steuerungsdock für den iPod verwenden, muss das Steuerungsdock für den iPod konfiguriert werden. Weitere Details finden Sie in der Bedienungsanleitung des Steuerungsdock für den iPod.
- Beim Anschluss eines Steuerungsdocks für den iPod schaltet die Funktionsanzeige von "AUX1" auf "iPod" um.
- Um einen iPod zu verwenden siehe "iPod®-Wiedergabe" (Seite 19).

Anschluss eines tragbaren Wiedergabegerätes

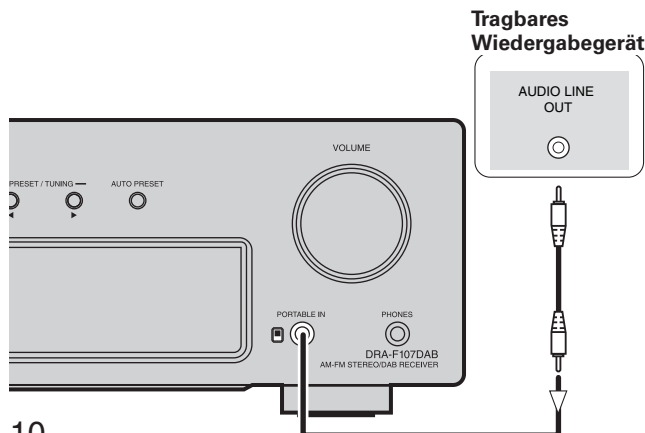

Anschluss der Aufnahmekomponenten

Kassettendeck

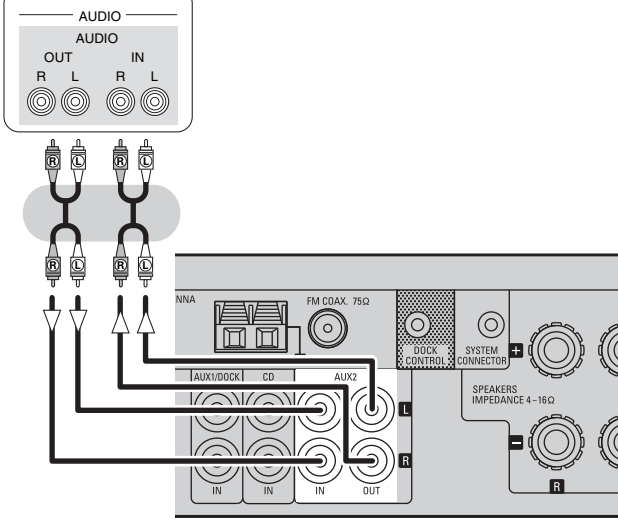

Anschluss des Netzkabels

Nehmen Sie zuerst alle anderen Anschlüsse vor, bevor Sie das Netzkabel anschließen.

Nur für das kontinentaleuropäische Modell

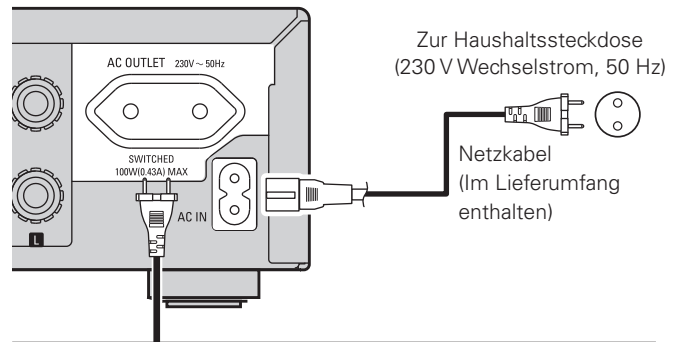

Connecting to the AC OUTLET
SWITCHED (Gesamt-Leistungsaufnahme: 100 W (0,43 A)):
Die Stromversorgung zum Ausgang wird mit dem **ON/STANDBY**-Taste der Haupteinheit ein- und ausgeschaltet. Stellen Sie sicher, dass die Gesamtstromaufnahme der angeschlossenen Geräte nicht 100 W (0,43 A) überschreitet.

Nur GB-Modell

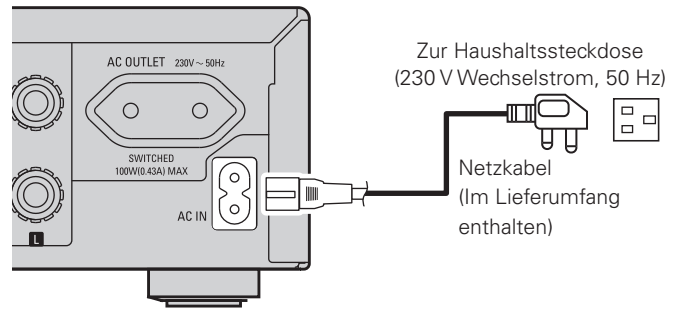

Wiedergabe

Erste Schritte
Verbindungen
Einführung
Wiedergabe
Einstellen des Timers
Andere Funktionen
Systemfunktionen
Fehlersuche
Technische Daten

Zur Darstellung von Tasten in dieser Anleitung benutzte Zeichen
Tasten, die am Gerät und auf der Fernbedienung vorhanden sind → TASTE
Nur am Gerät vorhandene Tasten → <TASTE>
Nur auf der Fernbedienung vorhandene Tasten → [TASTE]

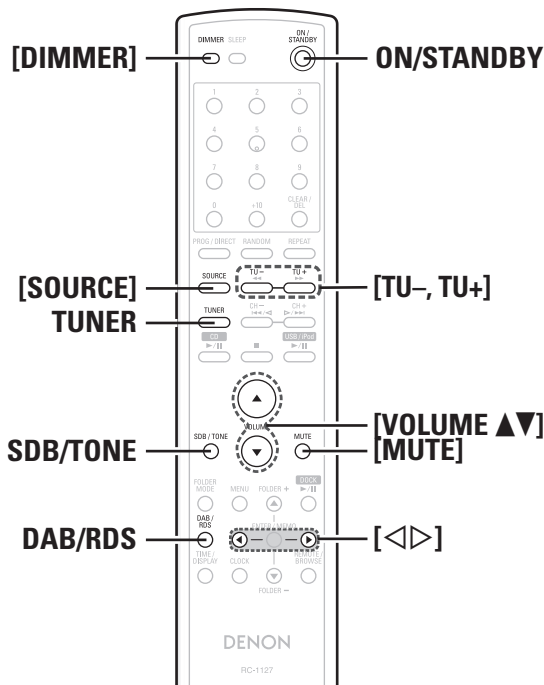
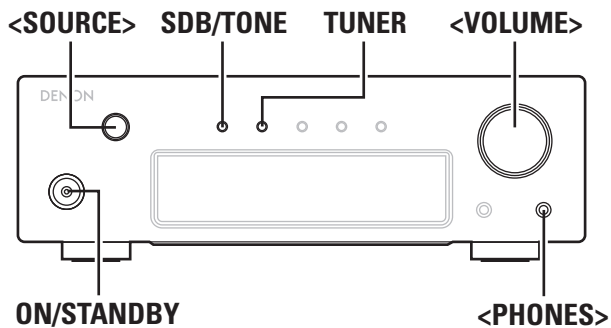

Vorbereitungen

Stromversorgung einschalten

Drücken Sie ON/STANDBY.

- Das Gerät schaltet sich ein. Nochmals drücken, um zum Standby-Betrieb zurückzukehren.
- Beim Einschalten des Geräts wird die Funktion ausgewählt, die beim letzten Ausschalten des Geräts aktiviert war (☞ Seite 22 "Speicherung der letzten Funktion").
- Ca. 30 Sekunden nach dem Wechsel auf Standby schaltet der Receiver auf geringen Stromverbrauch um.

Netzanzeige

Standby..... Aus
EingeschaltetGrün
Wenn der Timer aktiv istOrange

HINWEIS

Es werden auch dann einige Geräteteile mit Strom versorgt, wenn sich das Gerät im Bereitschaftsmodus befindet. Ziehen Sie den Netzstecker aus der Steckdose, wenn Sie für längere Zeit aus dem Haus oder auf Reisen gehen.

Gerät gänzlich ausschalten

Ziehen Sie den Netzstecker aus der Steckdose.

※ Beachten Sie, dass die Zeiteinstellung verloren geht, wenn der Netzstecker gezogen wird.

※ Die Einstellungen für verschiedene Funktionen können verloren gehen, wenn das Gerät über längere Zeit vom Stromnetz getrennt bleibt.

Bedienung während der Wiedergabe

Einstellung der Hauptlautstärke

Drhren Sie entweder <VOLUME> oder drücken Sie die [VOLUME ▲▼].

Der Lautstärkepegel wird angezeigt.

[Wertebereich] 00 ~ 62 , MAX

Wechseln der Funktion (Eingangsquelle)

Drhren Sie entweder <SOURCE> oder drücken Sie die [SOURCE].

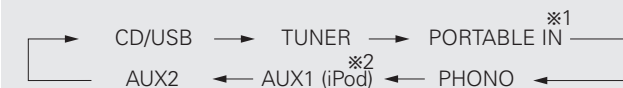

※1 "PORTABLE IN" wird nur angezeigt, wenn ein tragbares Abspielgerät angeschlossen ist.

※2 Die Anzeige "iPod (dock)" wird eingeblendet, wenn ein Steuerungsdock für den iPod angeschlossen ist.

Verwendung von Kopfhörern

Schließen Sie die Kopfhörer (separat erworben) an der <PHONES> an.

※ Der Ton von den Lautsprechern wird automatisch abgeschaltet.

HINWEIS

Zur Vermeidung von Gehörschäden sollte die Lautstärke nicht übermäßig hoch eingestellt werden.

Toneinstellungen

1 Verwenden Sie **SDB/TONE**, um den Klangparameter, der eingestellt werden soll, auszuwählen.

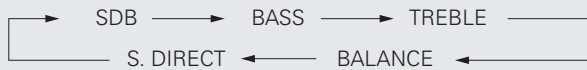

2 Die Lautstärke können Sie mit **<SOURCE>** oder **[<] [>]**.

※ Drücken Sie auf **SDB/TONE**, um weitere Toneinstellungen vorzunehmen.

※ Wenn für fünf Sekunden lang keine Eingabe erfolgt, wird die Einstellung beibehalten und die normale Anzeige erscheint wieder.

SDB : +10dB Anhebung der Bässe

[Auswählbarer Modus] **ON** ~ **OFF**

BASS : Einstellung der Bässe.

[Wertebereich] **-8dB** ~ **+8dB**

TREBLE : Einstellung der Höhen.

[Wertebereich] **-8dB** ~ **+8dB**

BALANCE : Hiermit wird der Ausgleich zwischen linkem und rechten Lautsprecher eingestellt.

[Wertebereich] **+L10** ~ **CENTER** ~ **+R10**

Drücken Sie **[<]**, um den linken Kanal einzustellen, und **[>]**, um den rechten Kanal einzustellen.

S.DIRECT : Der Ton bleibt unregelt.

Einstellungen im Auslieferungszustand:

- SDB..... OFF
- BASS.....0dB
- TREBLE.....0dB
- BALANCE..... CENTER



SDB und BASS können gleichzeitig eingeschaltet werden.

Ton vorübergehend abschalten (Ausblenden)

Drücken Sie **[MUTE]**.

Das "MUTE ON" wird angezeigt.



Zum Abbrechen erneut auf **[MUTE]** drücken.
(Die Stummschaltung wird auch aufgehoben, wenn der **<VOLUME>** bedient oder eine **[VOLUME ▲▼]** gedrückt wird.)

Einstellen der Display-Helligkeit

Drücken Sie **[DIMMER]**.



※ Die Helligkeit des Displays ändert sich jedes Mal, wenn die Taste gedrückt wird.

TUNER-Wiedergabe

Radiosender einstellen

Schließen Sie zuvor die Antenne an (☞ Seite 7).

1 Drücken Sie **TUNER** um den Frequenzbereich zu wählen.



※1 Nur GB-Modell

[Über das Display]

Wenn FM AUTO ausgewählt ist....."AUTO" angezeigt.

Wenn FM MONO ausgewählt ist....."MONO" angezeigt.

Wenn AM ausgewählt ist.....Der Empfangsmodus wird nicht angezeigt.

2 Drücken Sie zur Auswahl des Empfangsbandes auf **[TU -, TU +]**.

Wenn eine Station empfangen wird leuchtet die Anzeige "TUNED" auf.



- Wenn die Betriebsart auf etwas anderes als "TUNER" eingestellt ist, drücken Sie **TUNER**, um auf die Betriebsart "TUNER" zu schalten.
- Die Betriebsart kann ebenso mit **<SOURCE>** oder **[SOURCE]** auf "TUNER" eingestellt werden.

Automatische Sendersuche

Halten Sie **[TU -, TU +]** gedrückt, um die Sendestationen automatisch abzufragen.

- ※ Stationen, deren Signale schwach ist, werden nicht abgestimmt.
- ※ Im DAB-Modus wechselt die Senderauswahl nur zu empfangbaren Stationen. Ein automatischer Sendersuchlauf ist daher nicht möglich.

Automatische Sendersuche beenden

Drücken Sie **[TU -, TU +]**.

Sendersuche mithilfe der PRESET/TUNING Tasten am Gerät

Siehe unter "Bedienung mithilfe der PRESET/TUNING Tasten am Gerät" (☞ Seite 15).



Wenn während des MW-Empfangs in der Nähe ein TV-Gerät eingeschaltet ist, kann eventuell ein Brummtönen gehört werden. Ist dies der Fall, dann entfernen Sie das System so weit wie möglich vom TV-Gerät.

☞ **Siehe auf der Rückseite**

TUNER-Wiedergabe

Zur Darstellung von Tasten in dieser Anleitung benutzte Zeichen

Tasten, die am Gerät und auf der Fernbedienung vorhanden sind → **TASTE**

Nur am Gerät vorhandene Tasten → **<TASTE>**

Nur auf der Fernbedienung vorhandene Tasten → **[TASTE]**

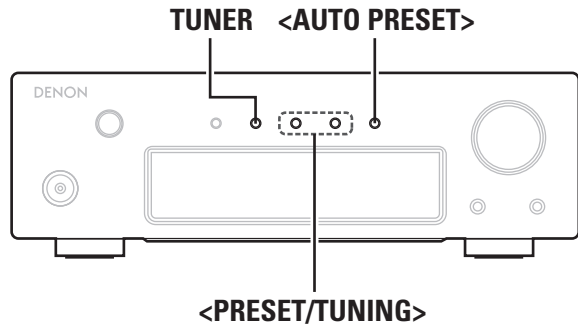

Die UKW-Empfangsstatusanzeige

Wenn der Empfangsbereichsmodus auf "FM AUTO" eingestellt ist, leuchtet die Anzeige "ST", sobald ein Stereoprogramm abgestimmt ist.

Wenn das Signal zu schwach ist um Stereo zu empfangen, wählen Sie "FM MONO", um Mono zu empfangen.

Automatische Speicherung von UKW Stationen (Autom. speichern)

Es können bis zu 40 Stationen gespeichert werden. Die automatische Speicherung funktioniert nicht bei Mittelwellensendern.

- 1 Drücken Sie **<AUTO PRESET>**.
- 2 Drücken Sie **<AUTO PRESET>**, wenn "FM AUTO PRESET" blinkt. Die Sender werden automatisch gespeichert.

Automatische Stationseinstellung mithilfe der Fernbedienung

- 1 Drücken Sie **[MENU]**.
- 2 Wählen Sie die Option "TUNER SETUP" mit den **[Δ]** und **[∇]** aus, und drücken Sie danach auf **[ENTER/MEMO]** oder auf **[▷]**.
- 3 Wählen Sie die Option "FM AUTO PRESET" mit den **[Δ]** und **[∇]** aus, und drücken Sie danach auf **[ENTER/MEMO]** oder auf **[▷]**.
- 4 Drücken Sie **[ENTER/MEMO]**, während "FM AUTO PRESET" blinkt. Die Sender werden automatisch gespeichert.

Automatische Stationseinstellung abbrechen
Drücken Sie **TUNER** oder **[MENU]**.

Sendestationen mit schwachem Antennensignal können nicht automatisch gespeichert werden. Wenn Sie solche Stationen speichern wollen, stimmen Sie diese manuell ab.

HINWEIS

When the auto presetting operation is performed, the new presettings Durch einen neuen automatischen Sendersuchlauf werden die vorherigen Stationseinstellungen überschrieben.

Sendernamen für gespeicherte Stationen vergeben

Es können Namen mit bis zu 8 Zeichen eingegeben werden.

- 1 Stellen Sie die gespeicherte Station ein, die Sie benennen möchten.
- 2 Drücken Sie zweimal auf **[ENTER/MEMO]**. Das Gerät wechselt zur Namenseingabefunktion.
- 3 Stationsnamen eingeben. Es können Namen mit bis zu 8 Zeichen eingegeben werden.
 - **[Δ, ∇]**-Taste..... Zur Auswahl des Zeichens.
 - **[▷]**-Taste..... Versetzt den Cursor nach rechts.
 - **[CLEAR/DEL]**-Taste..... Löscht das aktuell gewählte Zeichen.

※ Zeichen, die eingegeben werden können.

A ~ Z, 0 ~ 9, ^ ' () * + , - . / = (Leertaste)
- 4 Drücken Sie **[ENTER/MEMO]**. Löscht das aktuell gewählte Zeichen.

※ Um andere Stationen zu benennen, wiederholen Sie die Schritte 1 bis 4.

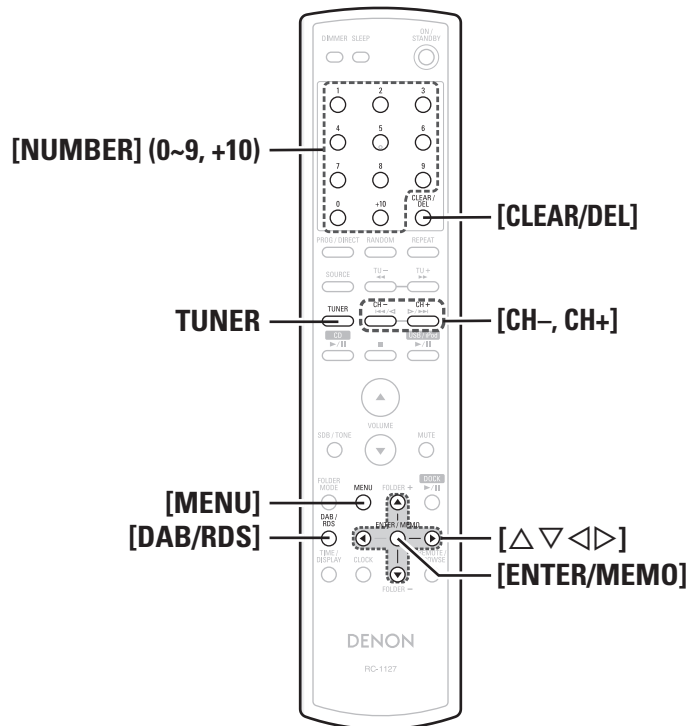

UKW-/MW-Sender manuell speichern

Es können bis zu 40 Sendestationen (gesamt für UKW und MW) gespeichert werden.

1 Stellen Sie den Sender ein, den Sie speichern möchten.

2 Drücken Sie [ENTER/MEMO].

Die erste Nummer "P- -" der nicht gespeicherten Sender blinkt im Display.

3 Wählen Sie die gewünschte Nummer für den Sender mit [NUMBER] (0 ~ 9, +10) oder [CH -, CH +] aus, und drücken Sie auf [ENTER/MEMO].

Die Empfangsfrequenz und der Empfangsmodus werden eingestellt, und im Display erscheint der zuvor eingegebene Name des Senders.

4 Stationsnamen eingeben.

Es können Namen mit bis zu 8 Zeichen eingegeben werden.

- [Δ, ▽]-Taste..... Zur Auswahl des Zeichens.
- [▷]-Taste..... Versetzt den Cursor nach rechts.
- [CLEAR/DEL]-Taste

..... Löscht das aktuell gewählte Zeichen.

※ Zeichen, die eingegeben werden können.

A ~ Z, 0 ~ 9, ^ ' () * + , - . / = (Leertaste)

• Wenn Sie keinen Stationsnamen eingeben möchten, drücken Sie [ENTER/MEMO], ohne etwas einzugeben.

• Wenn Sie einen Eingabefehler begangen haben, wiederholen Sie den Vorgang. Die vorherigen Eingabe werden dadurch überschrieben.

5 Drücken Sie [ENTER/MEMO].

Löscht das aktuell gewählte Zeichen.

※ Um andere Stationen zu benennen, wiederholen Sie die Schritte 1 bis 4.

Gespeicherte Stationen hören

Verwenden Sie zur Auswahl der Speichernummer [NUMBER] (0 ~ 9, +10) oder [CH -, CH +].

Bedienung mithilfe der PRESET/TUNING Tasten am Gerät

Die **PRESET/TUNING** am Gerät kann zum Wechseln der gespeicherten Sendestation und zur Sendereinstellung benutzt werden.

Zuvor muss der Receiver folgendermaßen auf "Sendestationsfunktion" oder auf "Sendereinstellung" umgestellt werden.

1 Drücken Sie [MENU].

2 Wählen Sie die Option "TUNER SETUP" mit den [Δ] und [▽] aus, und drücken Sie danach auf [ENTER/MEMO] oder auf [▷].

3 Wählen Sie die Option "MODE SELECT" mit den [Δ] und [▽] aus, und drücken Sie danach auf [ENTER/MEMO] oder auf [▷].

4 Drücken Sie [Δ] oder [▽] zur Auswahl von "PRESET MODE" oder "TUNING MODE", und drücken Sie anschließend auf [ENTER/MEMO].
<PRESET/TUNING> wird auf den gewählten Modus umgestellt.

RDS (Radio Data System)

RDS (funktioniert nur im UKW-Band) ist ein Senderservice mit dem die Station zusammen mit dem regulären Radioprogrammsignal zusätzliche Informationen senden kann. Dieses Gerät kann folgende drei RDS-Informationstypen empfangen:

RDS-Suche

Verwenden Sie diese Funktion zur automatischen Abstimmung von UKW-Stationen, die den RDS-Service anbieten.

1 Drücken Sie TUNER, um die Option "FM".

2 Drücken Sie [DAB/RDS].

3 Wählen Sie die Option "RDS SEARCH" mit den [Δ] und [▽] aus, und drücken Sie danach auf [ENTER/MEMO] oder auf [▷].

4 Drücken Sie [◀ ▶].

Die RDS-Suche startet automatisch.

※ Wenn kein RDS-Sender gefunden wird, wird die Meldung "NO STATION" angezeigt.

PTY-Suche

Verwenden Sie diese Funktion, um Stationen zu finden, die einen zugeordneten Programmtyp (PTY) senden. Die Beschreibung des jeweiligen Programmtyps finden Sie unter "Programmtyp (PTY)".

1 Drücken Sie TUNER, um die Option "FM".

2 Drücken Sie [DAB/RDS].

3 Wählen Sie die Option "PTY SEARCH" mit den [Δ] und [▽] aus, und drücken Sie danach auf [ENTER/MEMO] oder auf [▷].

4 Verwenden Sie [Δ ▽], um den gewünschten Programmtyp aufzurufen.

5 Drücken Sie [◀ ▶].

Die PTY-Suche startet automatisch.

※ Wenn kein Programm des angegebenen Typs gefunden wird, wird die Meldung "NO STATION" angezeigt.

Siehe auf der Rückseite

TUNER-Wiedergabe

Zur Darstellung von Tasten in dieser Anleitung benutzte Zeichen

Tasten, die am Gerät und auf der Fernbedienung vorhanden sind → **TASTE**
 Nur am Gerät vorhandene Tasten → **<TASTE>**
 Nur auf der Fernbedienung vorhandene Tasten → **[TASTE]**

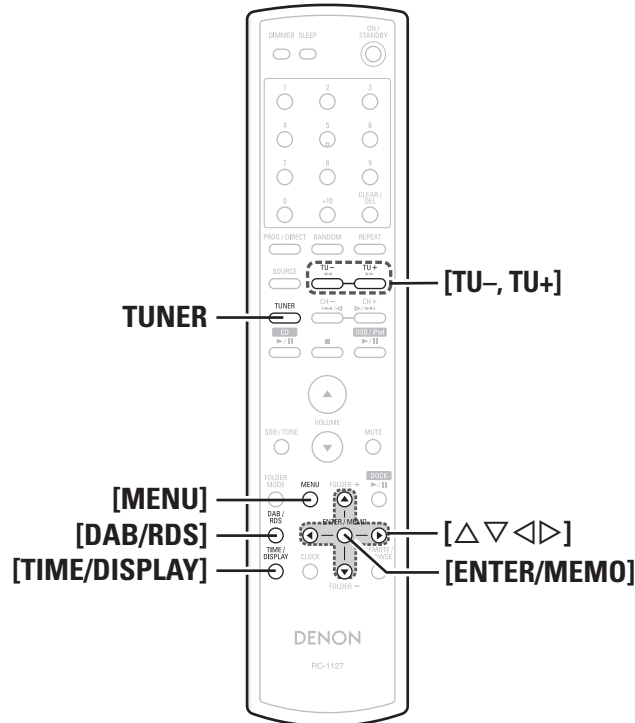
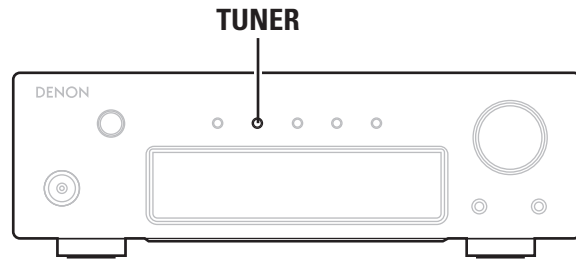

Programm-Typ (PTY)

PTY kennzeichnet den Typ des RDS-Programms. Die Programmtypen und deren Anzeigen sind wie folgt:

NEWS	Nachrichten	WEATHER	Wetter
AFFAIRS	Gegenwartskunde	FINANCE	Finanzen
INFO	Information	CHILDREN	Kinderprogramme
SPORT	Sport	SOCIAL	Soziale Angelegenheiten
EDUCATE	Bildung	RELIGION	Religion
DRAMA	Drama	PHONE IN	Anruf
CULTURE	Kultur	TRAVEL	Reisen
SCIENCE	Wissenschaft	LEISURE	Freizeit
VARIED	Verschiedenes	JAZZ	Jazzmusik
POP M	Popmusik	COUNTRY	Country-Musik
ROCK M	Rockmusik	NATION M	Nationale Musik
EASY M	Leichte Musik	OLDIES	Oldies
LIGHT M	Leichte Klassik	FOLK M	Heimatmusik
CLASSICS	Ernste Klassik	DOCUMENT	Dokumentation
OTHER M	Alternative Musik		

TP-Suche

Verwenden Sie diese Funktion, um RDS-Stationen zu finden, die Verkehrshinweise senden (TP-Stationen).

- 1 Drücken Sie TUNER, um die Option "FM".**
 - 2 Drücken Sie [DAB/RDS].**
 - 3 Wählen Sie die Option "TP SEARCH" mit den [Δ] und [▽] aus, und drücken Sie danach auf [ENTER/MEMO] oder auf [▷].**
 - 4 Drücken Sie [◀ ▶].**
Die TP-Suche startet automatisch.
- ※ Wenn kein Sender mit Verkehrsfunk gefunden wird, wird "NO STATION" angezeigt.

Verkehrsprogramm (TP)

TP Kennzeichnet Programme die Verkehrsmeldungen senden. Damit können Sie leicht die neuesten Verkehrsmeldungen in Ihrer Region herausfinden, bevor Sie das haus verlassen.

Anzeige von Informationen während des Empfangs

Drücken Sie [TIME/DISPLAY] während Sie ein RDS Signal zur Informationsanzeige über das aktuell abgespielte Musikstück empfangen.

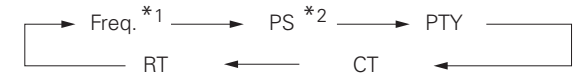

*1 Freq: Frequenz
 *2 PS: Programmservice-Bezeichnung

Radio-Text (RT)

RT ermöglicht RDS-Stationen Textmeldungen zu senden, die auf dem Display erscheinen.

- Wenn der RT-Modus aktiviert ist, während ein Sender eingestellt ist, der keinen RT-Dienst anbietet, wird die Meldung "NO TEXT" auf dem Display angezeigt und automatisch in den PS-Modus umgeschaltet.
- Der Modus wird auch automatisch in den PS-Modus umgeschaltet, wenn der RT-Dienst beendet wurde. In diesem Fall wird automatisch vom PS-Modus zurück in den RT-Modus geschaltet, wenn die RT-Übertragung wieder aufgenommen wird.
- Der RT-Modus kann nicht auf dem MW-Band oder bei UKW-Sendern, die keine RDS-Übertragung anbieten, eingestellt werden.

HINWEIS

Die unten beschriebenen "RDS Search" Suchfunktionen können nicht in Gebieten benutzt werden, in denen keine RDS Signale empfangen werden können.

Uhrzeit (CT)

Damit korrigieren Sie die Uhrzeit an DRA-F107

- ① Drücken Sie [MENU], während das CT-Signal empfangen wird. Das "AUTO Adj mm:ss" wird angezeigt.
- ② Drücken Sie zum Speichern [ENTER/MEMO]. Das "RDS mm:ss" wird angezeigt.

※ Die eingebaute Uhr wird auf die angezeigte "CT"-Zeit gestellt.

Drücken Sie während der Zeiteinstellung keinerlei Tasten. Wenn Tasten gedrückt werden, ist der Empfang des CT-Signals nicht möglich und die Uhr kann nicht gestellt werden.

DAB/DAB+ hören (Nur GB-Modell)

DAB (Digital Audio Broadcasting)

- Seit das DAB-System digital gesendet wird, kann es selbst bei beweglichen Empfängern kristallklaren Ton und stabilen Empfang liefern. DAB ist ein Funksystem der neuen Generation, das Datendienste und ergänzende Multimedia-Dienste bereitstellen kann.
- DAB überträgt mehrere Dienste, so genannte Dienstkomponenten, in einem "Ensemble".
- Jede Komponente enthält spezifische Programme, z. B. Nachrichten, Musik, Sport usw.
- Jedes Ensemble und jede Dienstkomponente verfügt über eine Kennzeichnung, durch die der Hörer den aktuellen Sender und die Dienste erkennen kann.
- Die Hauptkomponenten werden als Primärkomponente übertragen, die übrigen als Sekundärkomponente.
- Über DLS (dynamische Kennzeichnung) können außerdem umfangreiche Textinformationen übertragen werden, z. B. Name des Titels, Interpret usw.

Allgemeines zu DAB+

- Der wesentliche Unterschied zwischen DAB und DAB+ besteht im verwendeten Audiocodec.
DAB: MPEG2
DAB+: MAEG4 (AAC)
- Der DRA-F107 kommt sowohl mit DAB als auch mit DAB+ Sendeformaten zurecht.

Einstellen von DAB Sendern

1 Drücken Sie TUNER, um die Option "DAB".

※ Wenn der DAB Empfang zum ersten Mal nach dem Gerätekauf aktiviert wird, findet eine automatische Sendersuche statt.

2 Drücken Sie auf [TU +, TU -], um den gewünschten Sender auszuwählen.

※ Die Sender werden in der Reihenfolge angezeigt, in der sie auch gefunden wurden.



Ebenso wie UKW/MW-Radiosender können auch DAB-Sender in Senderplätzen gespeichert werden.

- "UKW-/MW-Sender manuell speichern"
- "Gespeicherte Stationen hören"
- Bis zu 40 Sender können (neben den FM/AM-Sendern) gespeichert werden.

Automatischer Sendersuchlauf

Schließen Sie vorher die Antenne an.

1 Drücken Sie während des DAB Empfangs [MENU].

2 Wählen Sie die Option "TUNER SETUP" mit den [△] und [▽] aus, und drücken Sie danach auf [ENTER/MEMO] oder auf [▷].

3 Wählen Sie die Option "DAB AUTO SCAN" mit den [△] und [▽] aus, und drücken Sie danach auf [ENTER/MEMO] oder auf [▷].

4 Drücken Sie [ENTER/MEMO]. Der Receiver sucht nach empfangbaren DAB Sendern.

DAB/DAB+ hören (Nur GB-Modell)

Zur Darstellung von Tasten in dieser Anleitung benutzte Zeichen

Tasten, die am Gerät und auf der Fernbedienung vorhanden sind → **TASTE**
 Nur am Gerät vorhandene Tasten → **<TASTE>**
 Nur auf der Fernbedienung vorhandene Tasten → **[TASTE]**

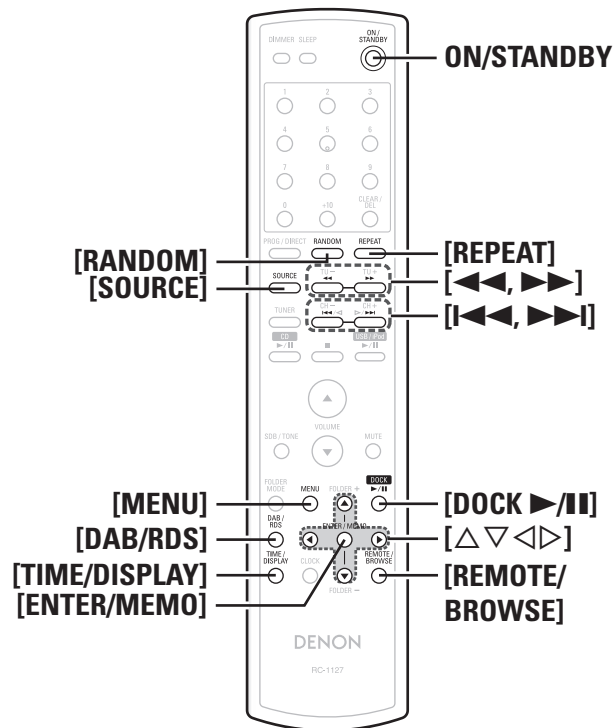
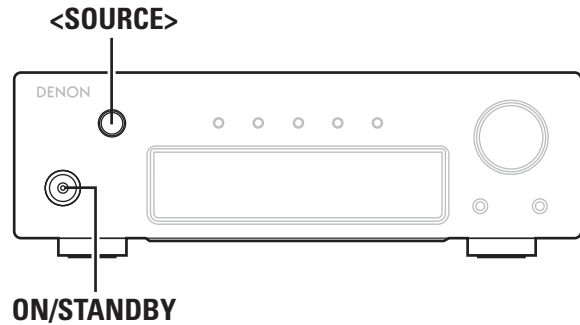

Empfangsinformationen zum aktiven DAB-Sender aufrufen

1 Um DAB Sender zu empfangen, müssen Sie die im Abschnitt "Einstellen von DAB Sendern" beschriebenen Schritte 1 bis 2 vornehmen.

2 Drücken Sie **[TIME/DISPLAY]**.

※ Mit jedem Tastendruck wechselt das Display wie unten dargestellt.

- ① **Data Label Segment :**
Die übertragenen Textinformationen laufen durch.
- ② **Sendername :**
Der Name des Senders wird angezeigt.
- ③ **Art der Sendung :**
Die Kategorie des eingestellten Senders wird angezeigt.
- ④ **Name des Interprets :**
Der Name des Interprets wird angezeigt.
- ⑤ **Frequenz :**
Die Frequenz wird angezeigt.
- ⑥ **Signalqualität :**
Die Empfindlichkeit des Empfangssignals wird angezeigt (0 bis 100).
 ※ Wenn die Empfindlichkeit des Empfangssignals bei 80 oder höher liegt, kann die Sendung rauschfrei empfangen werden.
- ⑦ **Audioinformationen :**
Die Betriebsart des gegenwärtig eingestellten Senders und seine Bitrate werden angezeigt.
- ⑧ **Datum und Uhrzeit :**
Das aktuelle Datum und die aktuelle Uhrzeit werden angezeigt.
 ※ Wenn **MENU** gedrückt wird, wird die eingebaute Uhr auf die angezeigte Zeit gestellt.

DAB-Einstellungen festlegen

1 Drücken Sie während des DAB Empfangs **[DAB/RDS]**.

2 Wählen Sie die Option "item" mit den **[▲]** und **[▼]** aus, und drücken Sie danach auf **[ENTER/MEMO]** oder auf **[▶]**.

[Wählbare Menüelemente]

Tuning Aid :

Die Empfangsempfindlichkeit der aktuell eingestellten Frequenz wird angezeigt.

※ Der Programmempfang ist ohne Nebengeräusche möglich, wenn sich der Cursor bis auf die rechte Seite der Feldstärken- oder Empfindlichkeitsanzeige bewegt. -----|-----

Station Order :

Die Serviceliste wird mithilfe des automatischen Suchlaufs erstellt.

MULTIPLEX ← → ALPHANUMERIC
 (In Frequenzreihenfolge) (In alphabetischer Reihenfolge)

DRC (Dynamic Range Control) : Off ↔ 1/2 ↔ 1

DAB-Version :

Die Versionsnummer des DAB-Moduls wird angezeigt.

DAB Initialize

Wenn die Funktion "DAB Initialize" ausgeführt wird, werden alle programmierten Speichereinstellungen für die Sender und DABs auf Null gesetzt.

1 Drücken Sie während des DAB Empfangs **[MENU]**.

2 Wählen Sie die Option "TUNER SETUP" mit den **[▲]** und **[▼]** aus, und drücken Sie danach auf **[ENTER/MEMO]** oder auf **[▶]**.

3 Wählen Sie die Option "DAB INITIALIZE" mit den **[▲]** und **[▼]** aus, und drücken Sie danach auf **[ENTER/MEMO]** oder auf **[▶]**.

4 Drücken Sie **[ENTER/MEMO]**.

※ Nach Abschluss der der Initialisierung wird der automatische Suchlauf gestartet.

iPod®-Wiedergabe

Mit dem DRA-F107 können Sie Musik auf einem iPod hören. Ebenso können Sie den iPod mit dem Gerät oder der Fernbedienung bedienen.

Wenn Sie ein Steuerungsdock für den iPod verwenden (ASD-11R, ASD-3N oder ASD-3W, separat erhältlich), kann die Musik des iPod über den Receiver abgespielt werden. Der iPod lässt sich dann über die Gerätetasten oder über die Fernbedienung steuern.



iPod ist eine in USA und in anderen Ländern registrierte Marke von Apple Inc.

※ Der iPod kann nur zum Kopieren oder Wiedergeben von Inhalten, die nicht dem Urheberrecht unterliegen, oder von Inhalten verwendet werden, für die das Kopieren und Wiedergeben für Ihre private Verwendung als eine Einzelperson gesetzlich erlaubt ist. Stellen Sie sicher, dass Sie den Urheberrechtsgesetzen entsprechen.

Vorbereitungen

1 Setzen Sie den iPod in das DENON-Steuerungsdock für den iPod.

(☞ Weitere Informationen finden Sie in der Bedienungsanleitung des Steuerungsdock für den iPod.)

2 Drehen Sie entweder am <SOURCE>, oder drücken Sie auf [SOURCE] und wählen Sie "iPod".

3 Drücken Sie [REMOTE/BROWSE], um den Anzeigemodus zu wählen.

Die Modus ändert sich jedes Mal, wenn die Taste gedrückt wird.

[Auswählbarer Modus]		Browse-Modus	Fernbedienmodus
Informationsanzeige		Geräteanzeige	iPod-Anzeige
Abspielbare Dateien	Audiodatei	○	○
	Videodatei	×	○*
Aktive Tasten	Fernbedienung (DRA-F107)	○	○
	iPod	×	○

*: Je nach Kombination aus ASD-11R und iPod erfolgt keine Videoausgabe.

Browse-Modus:

Betriebsart, bei der im Display des DRA-F107 iPod Informationen angezeigt werden.

Bei dieser Betriebsart ist es nicht möglich, den iPod direkt zu verwenden oder die Funktionen durchzuführen, die mit der Funktion der Bildschirmpräsentation verknüpft sind. Stellen Sie den Fernbedienmodus ein, um Bildschirmpräsentationen abzuspielen.

Fernbedienmodus:

Diese Betriebsart ist für die direkte Verwendung des iPod, während die auf dem Bildschirm des iPod angezeigten Informationen verfolgt werden.

Abspielen

1 Drücken Sie [Δ], [▽], [ENTER/MEMO] oder [▷], um die abzuspielende Musikdatei auszuwählen.

2 Drücken Sie [DOCK ▶/||].
Die Wiedergabe startet.



Wenn die Betriebsart auf etwas anderes als "iPod", eingestellt ist, drücken Sie [DOCK ▶/||], um auf die Betriebsart "iPod" zu schalten und die Wiedergabe zu starten (☞ Seite 22 "Automatische Funktionsauswahl").

Beziehung zwischen Fernbedienungs- und iPod-Tasten

Tasten der Fernbedienung	iPod-Tasten	Bedienung des DRA-F107
DOCK ▶/	▶	Den Titel abspielen / den Titel anhalten.
◀◀, ▶▶	◀◀, ▶▶	Wiedergabe des Tracks ab dem Beginn / Wiedergabe des nächsten Tracks.
◀◀, ▶▶ Drücken und gedrückt halten	◀◀, ▶▶ Drücken und gedrückt halten	Schneller Rücklauf / Vorlauf des Tracks.
Δ, ▽	Wählrad	Auswahl eines Menüelements.
ENTER/MEMO oder ▷	Auswählen	Eingabe der Auswahl oder Wiedergabe des Tracks.
REMOTE/BROWSE	-	Umschalten zwischen dem Browse-Modus und dem Fernbedienmodus.
REPEAT	-	Umschalten der Wiederholungsfunktion.
RANDOM	-	Umschalten der Mischfunktion.
◀	MENU	Anzeige des Menüs oder Rückkehr zum vorherigen Menü.



Zum Anschluss und Betrieb lesen Sie in der Bedienungsanleitung auch unter Steuerungsdock für den iPod nach.

HINWEIS

- DENON übernimmt keinerlei Verantwortung für den Verlust irgendwelcher iPod-Daten.
- Abhängig vom Typ des iPods und der Softwarefunktion, arbeiten manche Funktionen nicht.

Umschalten der Anzeige

Drücken Sie während der Wiedergabe [TIME/DISPLAY]. Die Anzeige ändert sich jedes Mal, wenn die Taste gedrückt wird.

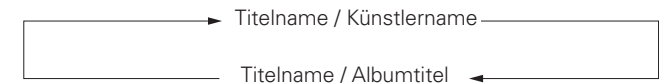

Trennen des iPods

1 Drücken Sie ON/STANDBY, um ins Standby zu schalten.

2 Nehmen Sie den iPod aus dem Steuerungsdock für den iPod heraus.

Erläuterungen zur Wiedergabe von Musik eines iPod über einen DCD-F107 (CD-Player, separat erhältlich), der per Systemkabel mit dem Receiver verbunden ist, lesen Sie in der Bedienungsanleitung des DCD-F107 nach.

Zur Darstellung von Tasten in dieser Anleitung benutzte Zeichen

Tasten, die am Gerät und auf der Fernbedienung vorhanden sind → **TASTE**
 Nur am Gerät vorhandene Tasten → **<TASTE>**
 Nur auf der Fernbedienung vorhandene Tasten → **[TASTE]**

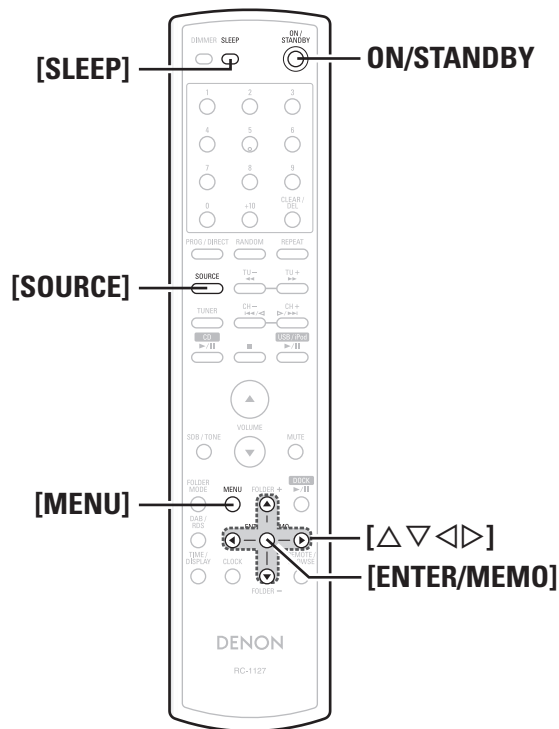
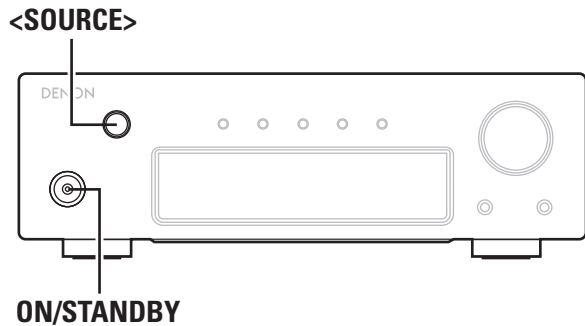

Aufnahme

Aufnahme auf ein externes Gerät

Schließen Sie zuerst das Gerät an, von dem Sie auf dem DRA-F107 aufnehmen möchten (☞ Seite 9, 10).

1 Drehen Sie entweder am **<SOURCE>**, oder drücken Sie auf **[SOURCE]**, um die Eingangsquelle für die Aufnahme zu wählen.

2 Stellen Sie den Recorder in den Aufnahmemodus.

※ Weitere Informationen finden Sie in der Bedienungsanleitung der angeschlossenen Komponente.

3 Starten Sie die Wiedergabe am Player.

※ Weitere Informationen finden Sie in der Bedienungsanleitung der angeschlossenen Komponente.



- Die an den AUX Eingängen eintreffenden Signale werden nicht über die AUX Ausgänge ("REC") ausgegeben.
- Die Anpassung der Lautstärke oder des Klangs beeinflusst den aufgenommenen Klang nicht.

Einstellen des Timers

Timer-Gesteuerte Wiedergabe

Der tägliche Timer, der einmalige Timer und der Sleep-Timer können gestellt werden.

Timer-Prioritäten

Wenn sich mehrere eingestellte Zeiten überschneiden sind die Prioritäten folgende:

1. Einschlaf-Timer (Sleep timer)
2. Einmalige Einschlafzeit (Once timer)
3. Reguläre Einschlafzeit (Everyday timer)



Wenn die aktuelle Uhrzeit nicht eingestellt ist, rufen Sie die Einstellfunktion für die Uhrzeit auf.

Einstellen des Timers

• Reguläre Einschlafzeit ("EVERY DAY")

Die Wiedergabe beginnt und endet (das Gerät schaltet sich aus) täglich zu den eingestellten Zeiten.

• Einmalige Einschlafzeit ("ONCE")

Die Wiedergabe beginnt und endet (das Gerät schaltet sich aus) nur einmal zu den eingestellten Zeiten.

1 Drücken Sie **[MENU]**.

2 Wählen Sie die Option "TIMER SETUP" mit den **[Δ]** und **[▽]** aus, und drücken Sie danach auf **[ENTER/MEMO]** oder auf **[▷]**.

3 Drücken Sie **[Δ]** und **[▽]**, um den Einschlaf-timer auszuwählen, und drücken Sie anschließend auf **[ENTER/MEMO]** oder auf **[▷]**.

```

MODE SELECT
: O N C E T I M E R
: ~ ~ ~ ~ ~
    
```

ONCE ↔ EVERYDAY

4 Wählen Sie die Quelle mit den [△] und [▽] aus, und drücken Sie danach auf [ENTER/MEMO] oder auf [▷].

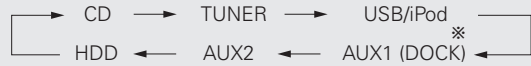

※ "DOCK" wird nur bei angeschlossenem Steuerungsdock für den iPod angezeigt.

Nur, wenn "TUNER" ausgewählt ist

5-1 Wählen Sie das Empfangsband mit den [△] und [▽] aus, und drücken Sie danach auf [ENTER/MEMO] oder auf [▷] (Nur GB-Modell).

5-2 Wählen Sie die Stationsnummer mit den [△] und [▽] aus, und drücken Sie danach auf [ENTER/MEMO] oder auf [▷].

※ Wenn für die gewählte Sendernummer kein Name gespeichert ist, erscheint im Display nach der Stationsnummer der Programmservice oder die Frequenz.

6 Wählen Sie mit den [△] und [▽] die "Stunde" für die Anfangsuhzeit des Einschlaf timers aus, und drücken Sie danach auf [ENTER/MEMO] oder auf [▷].



7 Wählen Sie mit den [△] und [▽] die "Minuten" für die Anfangsuhzeit des Einschlaf timers aus, und drücken Sie danach auf [ENTER/MEMO] oder auf [▷].



8 Wählen Sie mit den [△] und [▽] die "Stunde" für die Enduhrzeit des Einschlaf timers aus, und drücken Sie danach auf [ENTER/MEMO] oder auf [▷].

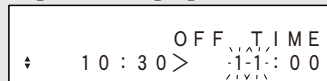

9 Wählen Sie mit den [△] und [▽] die "Minuten" für die Enduhrzeit des Einschlaf timers aus, und drücken Sie danach auf [ENTER/MEMO] oder auf [▷].

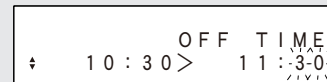

10 Drücken Sie [◀] und [▷], um für den Einschlaf timer "ON" oder "OFF" einzustellen, und drücken Sie anschließend auf [ENTER/MEMO].

- Die Anzeige "L" leuchtet auf und die Timereinstellung wird übernommen.
- Die Timereinstellungen werden 3 Sekunden lang angezeigt.



11 Schalten Sie das Gerät auf Standby. Der Timer-Standbymodus ist eingestellt und die Netzanzeigelampe leuchtet orange.

Ein Schlaf timer ein- bzw. ausschalten

- 1 Drücken Sie [MENU].
 - 2 Wählen Sie die Option "TIMER ON/OFF" mit den [△] und [▽] aus, und drücken Sie danach auf [ENTER/MEMO].
 - 3 Drücken Sie auf [△] und [▽], um "ONCE" bzw. "EVERYDAY" einzustellen.
 - 4 Drücken Sie [◀] und [▷], um für den Einschlaf timer "ON" oder "OFF" einzustellen, und drücken Sie anschließend auf [ENTER/MEMO]. Timereinstellungen werden anschließend angezeigt.
- ※ In der Einstellung "OFF" ist der Einschlaf timer ausgeschaltet, die Timereinstellungen bleiben jedoch unverändert.

Timer-Einstellungen überprüfen

- 1 Drücken Sie [MENU].
- 2 Wählen Sie die Option "TIMER ON/OFF" mit den [△] und [▽] aus, und drücken Sie danach auf [ENTER/MEMO].
- 3 Wenn für die Timereinstellung "ON" angezeigt wird, drücken Sie die [ENTER/MEMO]. Die Timereinstellungen werden 3 Sekunden lang angezeigt.

Timer-Einstellungen ändern

Führen Sie die Schritte unter "Einstellen des Timers" (Seite 20) durch.

Ändern der Einstellung während der Timer gestellt wird

Drücken Sie [◀]. Die Einstellfunktion kehrt wieder zum vorherigen Schritt zurück. Rufen Sie die Einstellung auf, die Sie ändern möchten, und nehmen Sie dann die gewünschte Einstellung vor.

Beim Einstellen eines Timers mit dem DENON Steuerungs dock für den iPod (ASD-11R, ASD-3N oder ASD-3W)

Schalten Sie die Wiedergabe des gewünschten Titels auf Pause, und lassen Sie den DENON Steuerungs dock für den iPod eingeschaltet.

Einstellen des Einschlaf-Timers

Diese Funktion verwenden Sie zur automatischen Umschaltung des Geräts nach einer bestimmten Zeitdauer (Minuten) in den Standby-Modus.

Der Sleeptimer kann in 10-Minuten-Schritten auf bis zu 90 Minuten gestellt werden.

Drücken Sie während der Wiedergabe auf [SLEEP], und wählen Sie die Uhrzeit.

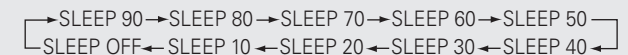

※ Nach etwa 5 Sekunden wird die Einstellung übernommen und das Display kehrt zum Ausgangszustand zurück.

Ein Schlaf timer deaktivieren

Drücken Sie entweder auf [SLEEP], um "SLEEP OFF" auszuwählen, oder drücken Sie auf ON/STANDBY.

Prüfen der verbleibenden Zeit bis zur Aktivierung des Einschlaf timers

Drücken Sie [SLEEP].

Zur Darstellung von Tasten in dieser Anleitung benutzte Zeichen

Tasten, die am Gerät und auf der Fernbedienung vorhanden sind → **TASTE**

Nur am Gerät vorhandene Tasten → **<TASTE>**

Nur auf der Fernbedienung vorhandene Tasten → **[TASTE]**

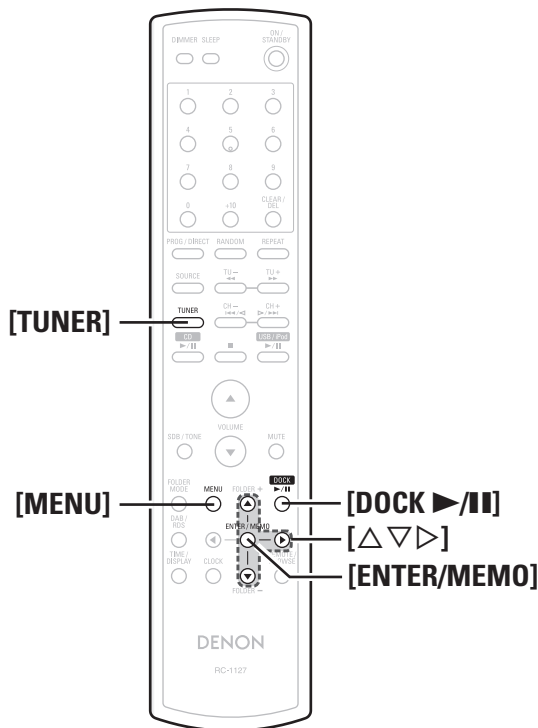

Andere Funktionen

Zweckdienliche Funktionen

Einstellen des Optimierungsfilters für das SC-F107 Lautsprechersystem (separat erhältlich)

Die Signaleigenschaften an den Lautsprecherausgängen des Receivers sind optimal auf das SC-F107 abgestimmt.

- 1 Drücken Sie **[MENU]**.
- 2 Wählen Sie die Option "SPK OPTIMISE" mit den **[Δ]** und **[∇]** aus, und drücken Sie danach auf **[ENTER/MEMO]** oder auf **[▷]**.
- 3 Wählen Sie die Option "ON" mit den **[Δ]** und **[∇]** aus, und drücken Sie danach auf **[ENTER/MEMO]** oder auf **[▷]**.
Die Einstellung wird übernommen.

Automatische Funktionsauswahl

Wenn eine der unten aufgeführten Tasten bedient wird, ändert sich die Betriebsart und die Wiedergabe der ausgewählten Quelle startet.

- **[DOCK >||]**...Die Betriebsart wechselt auf "iPod" und die iPod wird abgespielt.
- **[TUNER]**.....Die Betriebsart wechselt auf "TUNER" und der zuletzt eingestellte Sender wird wieder aufgerufen.

Speicherung der letzten Funktion

Damit werden die Einstellungen, wie sie direkt vor dem Umschalten in den Standby-Modus waren, gespeichert. Beim erneuten Einschalten des Geräts werden diese Einstellungen wieder so hergestellt, wie sie direkt vor dem Umschalten in den Standby-Modus waren.

Über die Systemfunktionen

Geräteunterstützende Systemanschlüsse (separat erhältlich)

DCD-F107 (CD-Player)

Was Sie mit den Systemfunktionen machen können

Wenn Systemanschlüsse zwischen dem DRA-F107 und dem DCD-F107 (CD-Player separat erhältlich) gemacht werden, können die unten beschriebenen Bedienungen durchgeführt werden.

- Der DCD-F107 kann über die Fernbedienung des Receivers bedient werden
(☞ Seite 6 "Tasten zur Bedienung der Komponenten, die per Systemkabel angeschlossen sind")
- Automatische Einschaltfunktion (☞ "Systemfunktionen")
- Automatische Funktionsauswahl-Funktion (☞ "Systemfunktionen")
- Timerfunktion (☞ "Systemfunktionen")

Systemanschlüsse herstellen

Schließen Sie zusätzlich zum Anschluss der Audiokabel auch die Systemkabel an.

Schließen Sie auch das Netzkabel des DCD-F107 (CD-Player, separat erhältlich) an den AC-Ausgang auf der Rückseite des Receivers (DRA-F107) an.

HINWEIS

Stellen Sie sicher, dass Sie das Netzkabel des DRA-F107 in eine Steckdose einstecken.

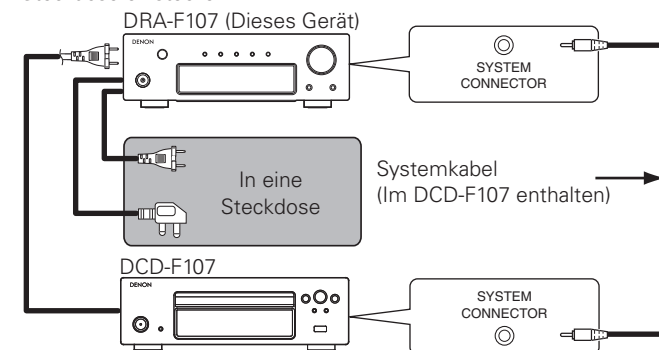

Systemfunktionen

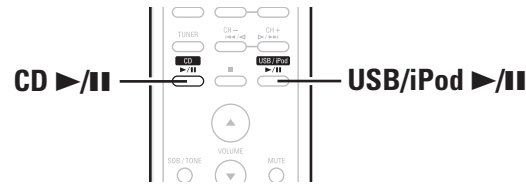

Automatische Einschaltfunktion

Wenn die **CD ►/||** oder die **USB/iPod ►/||** Taste auf dem Fernbedienungsgerät gedrückt wird, wird das entsprechende Gerät eingeschaltet und die Funktion des DRA-F107 schaltet automatisch um.

- **CD ►/||**.....Wenn eine Disc geladen wird, beginnt die Wiedergabe.
- **USB/iPod ►/||**.....Das Gerät, das an den USB-Port angeschlossen ist, wird abgespielt.

HINWEIS

Über die Wiedergabetaste an der Frontblende des DCD-F107 (CD-Player, separat erhältlich) funktioniert die automatische Einschaltfunktion nicht.

Automatische Funktionsauswahl-Funktion

Wenn die **CD ►/||** oder die **USB/iPod ►/||** Taste auf dem Fernbedienungsgerät gedrückt wird, schaltet die Funktion des DRA-F107 automatisch um und die Wiedergabe beginnt.

- Die derzeitige Abspielquelle hält an.

Timerfunktion

Die Wiedergabe kann mit Hilfe der Timerfunktion des DCD-F107 zu einer festgelegten Zeit durchgeführt werden.

- Weitere Einzelheiten finden Sie unter "Timer-Gesteuerte Wiedergabe" (🔗 Seite 20).

Fehlersuche

Sollte ein Problem auftreten, überprüfen Sie zuerst Folgendes:

1. Sind alle Verbindungen korrekt?
2. Wird das Gerät entsprechend der Beschreibungen im Bedienungshandbuch bedient?
3. Funktionieren die anderen Systemkomponenten einwandfrei?

Wenn diese Einheit nicht richtig funktioniert, prüfen Sie die in der Tabelle unten aufgeführten Einzelheiten. Sollte das Problem bestehen bleiben, liegt eventuell eine Fehlfunktion vor.

Trennen Sie in diesem Fall sofort die Stromversorgung und wenden Sie sich an das Geschäft, in dem Sie das Gerät kauften.

[Allgemein]

Symptom	Ursache	Gegenmaßnahme	Seite
Wenn die Stromversorgung eingeschaltet wird, leuchtet die Netzanzeige nicht auf und es wird kein Ton ausgegeben.	<ul style="list-style-type: none"> • Das Netzkabel ist nicht richtig angeschlossen. 	<ul style="list-style-type: none"> • Überprüfen Sie, dass die Netzstecker sicher im Wechselstromeingang des DRA-F107 und in der Wandsteckdose stecken. 	10
Die Netzanzeige leuchtet auf, aber es wird kein Ton ausgegeben.	<ul style="list-style-type: none"> • Die Lautsprecherkabel sind nicht ordnungsgemäß angeschlossen. • Die Funktion wechselt nicht zu der Eingangsquelle, die Sie zur Wiedergabe aktivieren möchten. • Die Lautstärke ist zu leise eingestellt. 	<ul style="list-style-type: none"> • Stecken Sie das Kabel richtig ein. • Switch to the correct function. • Passen Sie die Lautstärke entsprechend an. 	8 12 12
Auf einer Seite wird kein Ton ausgegeben.	<ul style="list-style-type: none"> • Die Lautsprecherkabel sind nicht ordnungsgemäß angeschlossen. • Die Eingangskabel sind nicht ordnungsgemäß angeschlossen. • Der Links-/Rechtsausgleich ist ausgeschaltet. 	<ul style="list-style-type: none"> • Stecken Sie das Kabel richtig ein. • Stecken Sie das Kabel richtig ein. • Passen Sie den Links-/Rechtsausgleich entsprechend an. 	8 9, 10 13
Bei Stereo-Quellen ist die Stellung der Instrumente verkehrt herum.	<ul style="list-style-type: none"> • Die Lautsprecher- oder Eingangskabel sind verkehrt herum angeschlossen. 	<ul style="list-style-type: none"> • Überprüfen Sie die Anschlüsse und korrigieren Sie diese gegebenenfalls. 	8 ~ 10

[Schallplattenspieler]

Symptom	Ursache	Gegenmaßnahme	Seite
Bei der Wiedergabe von Schallplatten entsteht ein heulendes Geräusch, wenn die Lautstärke aufgedreht wird.	<ul style="list-style-type: none"> • Der Schallplattenspieler und die Lautsprecher stehen zu nah beieinander. • Der Boden ist weich und kann leicht in Schwingungen versetzt werden. 	<ul style="list-style-type: none"> • Stellen Sie den Plattenspieler so weit wie möglich von den Lautsprechern entfernt auf. • Legen Sie Polster oder Stifte unter die Lautsprecher, um die Schwingungen abzufangen. 	- -

Siehe auf der Rückseite

[Fernbedienung]

Symptom	Ursache	Gegenmaßnahme	Seite
Das Gerät arbeitet bei der Bedienung mit der Fernbedienung nicht richtig.	<ul style="list-style-type: none"> Batterien sind verbraucht. Die Bedienung erfolgt von außerhalb des spezifizierten Bereiches (Abstandes). 	<ul style="list-style-type: none"> Durch neue Batterien ersetzen. 	3
		<ul style="list-style-type: none"> Innerhalb des spezifizierten Bereiches bedienen. 	3
	<ul style="list-style-type: none"> Hindernis zwischen dem Hauptgerät und der Fernbedienung. Die Batterien sind nicht in der richtigen Richtung wie es mit den Polaritätsmarkierungen im Batteriefach gekennzeichnet ist, eingelegt. 	<ul style="list-style-type: none"> Das Hindernis beseitigen. 	-
		<ul style="list-style-type: none"> Legen Sie die Batterien in der richtigen Richtung so ein, wie es im Batteriefach mit den Polaritätsmarkierungen gekennzeichnet ist. 	3
<ul style="list-style-type: none"> Der Fernbedienungssensor ist einer starken Lichtquelle ausgesetzt (direkte Sonnenbestrahlung, Leuchtstoffröhre etc.). 	<ul style="list-style-type: none"> Bewegen Sie das Gerät an einen Ort, an dem es keiner direkten Beleuchtung ausgesetzt ist. 	3	

[Tuner]

Symptom	Ursache	Gegenmaßnahme	Seite
Brummende Störgeräusche bei UKW-Übertragungen.	<ul style="list-style-type: none"> Das Antennenkabel ist nicht richtig angeschlossen. Die Störgeräusche werden von einem in der Nähe befindlichen Elektrogerät mit einem Mikroprozessor verursacht, oder das Signal des Radiosenders ist zu schwach. 	<ul style="list-style-type: none"> Schließen Sie die Antenne richtig an. 	7
		<ul style="list-style-type: none"> Ändern Sie die Geräte oder den Verlauf der Verbindungskabel, die Ausrichtung der Antenne usw. 	-
Zischende oder brummende Störgeräusche bei MW Übertragungen.	<ul style="list-style-type: none"> Die Störgeräusche werden von einem in der Nähe befindlichen Monitor o. Ä. verursacht oder es gibt Störungen im Sendersignal. 	<ul style="list-style-type: none"> Schalten Sie den Monitor ab. Ändern Sie die Position oder die Richtung der MW Rahmenantenne. 	- 7
Summende Störgeräusche bei MW Übertragungen.	<ul style="list-style-type: none"> Über die Stromkabel werden Interferenzen übertragen. 	<ul style="list-style-type: none"> Schließen Sie den Netzstecker anders herum an. 	-

[iPod]

Symptom	Ursache	Gegenmaßnahme	Seite
Der iPod kann nicht wiedergegeben werden.	<ul style="list-style-type: none"> Die Funktion wechselt nicht zu "iPod (Dock)". Das Kabel ist nicht richtig angeschlossen. 	<ul style="list-style-type: none"> Schalten Sie die Funktion um. 	12
		<ul style="list-style-type: none"> Erneut anschließen. 	10
	<ul style="list-style-type: none"> Der Netzadapter des Steuerungsdock für den iPod ist nicht an der Netzsteckdose angeschlossen. 	<ul style="list-style-type: none"> Den Netzadapter des Steuerungsdock für den iPod an der Netzsteckdose anschließen. 	-

Technische Daten

Receiver-Bereich

Nennausgang: 2-Kanalbetrieb
65 W + 65 W (an 4 Ω/Ohm, 1 kHz, Gesamtklirrfaktor 0,7 %) / 80 W + 80 W (an 4 Ω/Ohm)

Musikleistung: 0,1 % (Nennausgang: -3 dB), 4 Ω/Ohm, 1 kHz

Hochfrequenzverzerrung: Lautsprecher 4 ~ 16 Ω/Ohm

Ausgänge: Geeignet für Kopfhörer/Stereo-Kopfhörer

Equalizer-VerstärkerAusgang (REC OUT-Anschlüsse):
Eingangsempfindlichkeit / Eingangsimpedanz:

Nennausgang : 200 mV

PHONO (MM) : 2,5 mV / 47 kΩ/kOhm
CD/USB, AUX1, AUX2, Tragbarer Geräteeingang : 200 mV / 47 kΩ/kOhm

RIAA-Abweichung: PHONO : 20 Hz ~ 20 kHz ±0,5 dB

Empfangsfrequenzbereich: UKW : 87,50 MHz ~ 108,00 MHz MW : 522 kHz ~ 1611 kHz
DAB : BAND III 170 MHz ~ 240 MHz

Empfangsempfindlichkeit: UKW : 1,5 µV / 75 Ω/Ohm MW : 20 µV
DAB : -93 dBm

UKW-Kanaltrennung: 30 dB (1 kHz)

UKW-Rauschabstand: Monaural : 74 dB Stereo : 70 dB

UKW-Klirrfaktor: Monaural : 0,3 % Stereo : 0,4 %

Rauschabstand: PHONO (MM) : 80 dB (mit kurzgeschlossenen Eingangsanschlüssen, 5 mV Eingangssignal)

Tonsteuerung: SDB : 100 Hz + 10 dB
BASS : 100 Hz ± 8 dB
TREBLE : 10 kHz ± 8 dB

Frequency response: 10 Hz ~ 40 kHz (+0,5 dB, -3 dB) (SOURCE DIRECT: ON)

Uhr-, Timer-Bereich

Uhrtyp: Synchronisationssystem der Stromquellenfrequenz (±30 Sekunden pro Monat)

Timer: Reguläre Einschlafzeit / Einmalige Einschlafzeit : Jeweils ein System
Einschlaf-Timer : Max. 90 Minuten

Allgemein

Stromversorgung: 230 V Wechselstrom, 50 Hz

Leistungsaufnahme: 44 W
0,2 W (Bereitschaft)

Max. äußere Abmessungen: 250 (B) x 82 (H) x 283 (T) mm

Gewicht: 2,6 kg

Fernbedienung (RC-1127)

Fernbedienungsmethode: Infrarotfernbedienung

Batterien: R03/AAA-Typ (zwei Batterien)

Max. äußere Abmessungen: 49 (B) x 220 (H) x 24 (T) mm

Gewicht: 110 g (mit Batterien)

*: Änderungen der technischen Daten und des Designs zum Zwecke der Verbesserung ohne Ankündigung vorbehalten.



DENON

www.denon.com

Denon Brand Company, D&M Holdings Inc.
Printed in China 5411 10282 002D