

DENON

RECEPTOR SURROUND AV

AVR-1712

Manual del usuario

PRECAUCIONES DE SEGURIDAD



CAUTION
RISK OF ELECTRIC SHOCK
DO NOT OPEN



PRECAUCIÓN:
PARA REDUCIR EL RIESGO DE DESCARGA ELÉCTRICA, NO RETIRE LA CUBIERTA (O PARTE POSTERIOR), NO HAY PIEZAS UTILIZABLES DENTRO. CONSULTE EL MANTENIMIENTO AL PERSONAL DE SERVICIO ESPECIALIZADO.

El relámpago con símbolo de punta de flecha, dentro de un triángulo equilátero, está previsto para alertar al usuario de la presencia de "voltaje peligroso" no aislado dentro de la caja del producto que puede ser de suficiente magnitud para constituir un riesgo de descarga eléctrica para las personas.

El signo de admiración dentro de un triángulo equilátero está previsto para alertar al usuario sobre la presencia de importantes instrucciones operativas y de mantenimiento (servicio) en los folletos que acompañan al aparato.

AVISO:
PARA REDUCIR EL RIESGO DE INCENDIOS O DESCARGAS ELÉCTRICAS, NO EXPONGA ESTE APARATO A LA LLUVIA NI A LA HUMEDAD.



PRECAUCIÓN:
SUPERFICIE CALIENTE. NO TOCAR.

La superficie superior sobre el disipador de calor interno podría llegar a calentarse al operar este producto de forma continua. No toque las áreas calientes, especialmente las situadas alrededor de la "Marca de superficie caliente" y del panel superior.

Marca de superficie caliente

IMPORTANTES INSTRUCCIONES DE SEGURIDAD

1. Lea estas instrucciones.
2. Conserve estas instrucciones.
3. Preste atención a todos los avisos.
4. Siga todas las instrucciones.
5. No utilice este aparato cerca del agua.
6. Límpielo sólo con un paño seco.
7. No bloquee las aberturas de ventilación. Instale de acuerdo con las instrucciones del fabricante.
8. No instale cerca de las fuentes de calor tales como radiadores, registros de calor, estufas u otros aparatos (incluidos los amplificadores) que producen calor.
9. No anule el fin de seguridad de la clavija polarizada o del tipo de puesta a tierra. Una clavija polarizada tiene dos hojas con una más ancha que la otra. Una clavija del tipo de puesta a tierra tiene dos hojas y una tercera punta de puesta a tierra. La hoja ancha o la tercera punta se proporcionan para su seguridad. Si la clavija suministrada no se adapta a su enchufe, consulte a un electricista para la sustitución del enchufe obsoleto.
10. Proteja el cable de alimentación para que no se pise o apriete, especialmente en las clavijas, tomas de corrientes y el punto del que salen del aparato.
11. Utilice solamente conexiones/accesorios especificados por el fabricante.
12. Utilice solamente con el carro, soporte, trípode, abrazadera o mesa especificada por el fabricante o vendido con el aparato. Cuando se usa un carro, utilícelo con precaución cuando mueva la combinación carro/aparato para evitar lesiones por el vuelco.
13. Desenchufe este aparato durante las tormentas eléctricas o cuando no se utilice durante periodos prolongados.
14. Remita todo el mantenimiento al personal de servicio cualificado. El mantenimiento se requiere cuando el aparato se ha dañado de alguna manera, como por ejemplo, si se ha dañado el cable de alimentación de corriente o la clavija, se ha derramado líquido o han caído objetos sobre el aparato, se ha expuesto el aparato a la lluvia o a la humedad, no funciona con normalidad o se ha dejado caer.
15. Las pilas no se deberán exponer a un calor excesivo tal como luz solar, fuego o similares.



PRECAUCIÓN:

Para desconectar completamente este producto de la alimentación eléctrica, desconecte el enchufe del enchufe de la pared. El enchufe de la alimentación eléctrica se utiliza para interrumpir por completo el suministro de alimentación eléctrica a la unidad y debe de encontrarse en un lugar al que el usuario tenga fácil acceso.

INFORMACIÓN FCC (Para clientes de EE.UU.)

1. PRODUCTO

Este producto cumple la Parte 15 de las Normas FCC. El funcionamiento está sujeto a las siguientes condiciones: (1) este producto no puede provocar una interferencia nociva y (2) este producto debe aceptar cualquier interferencia recibida, incluidas interferencias que pueden provocar un funcionamiento no deseado.

2. AVISO IMPORTANTE: NO MODIFIQUE ESTE PRODUCTO

Este producto, cuando se instala como se indica en las instrucciones incluidas en este manual, cumple los requisitos de FCC. La modificación no aprobada expresamente por DENON puede anular la autorización, otorgada por FCC, para utilizar el producto.

3. NOTA

Este producto, cuando se instala como se indica en las instrucciones incluidas en este manual, cumple los requisitos de FCC. La modificación no aprobada expresamente por DENON puede anular la autorización, otorgada por FCC, para utilizar el producto.

Este producto genera, utiliza y puede irradiar energía de radiofrecuencia y, si no se instala y usa de acuerdo con las instrucciones, puede provocar interferencias nocivas a las radiocomunicaciones. Sin embargo, no se garantiza que no se produzca la interferencia en una instalación particular. Si este producto provoca interferencias nocivas a la recepción de radio o televisión, que se pueden determinar al APAGAR y ENCENDER el producto, se anima al usuario a intentar corregir la interferencia mediante una o más de las siguientes medidas:

- Reorientar o reubicar la antena receptora.
- Aumentar la separación entre el equipo y el receptor.
- Conectar el producto en un enchufe de un circuito diferente al que está conectado el receptor.
- Consulte al distribuidor local autorizado para distribuir este tipo de producto o a un técnico experimentado de radio/televisión para obtener ayuda.

Para clientes canadienses:

Este aparato digital Class B cumple la norma canadiense ICES-003.

NOTAS DE USO

ADVERTENCIAS

- Evite altas temperaturas. Permita la suficiente dispersión del calor cuando está instalado en la consola.
- Maneje el cordón de energía con cuidado.
Sostenga el enchufe cuando desconecte el cordón de energía.
- Mantenga el equipo libre de humedad, agua y polvo.
- Desconecte el cordón de energía cuando no utilice el equipo por mucho tiempo.
- No obstruya los orificios de ventilación.
- No deje objetos extraños dentro del equipo.
- No permita el contacto de insecticidas, gasolina y diluyentes con el equipo.
- Nunca desarme o modifique el equipo de ninguna manera.
- La ventilación no debe quedar obstruida por haberse cubierto las aperturas con objetos como periódicos, manteles o cortinas.
- No deberán colocarse sobre el aparato fuentes inflamables sin protección, como velas encendidas.
- A la hora de deshacerse de las pilas, respete la normativa para el cuidado del medio ambiente.
- No exponer el aparato al goteo o salpicaduras cuando se utilice.
- No colocar sobre el aparato objetos llenos de líquido, como jarros.
- No maneje el cable de alimentación con las manos mojadas.
- Cuando el interruptor está en la posición OFF (STANDBY), el equipo no está completamente desconectado de la alimentación MAINS.
- El equipo se instalará cerca de la fuente de alimentación de manera que resulte fácil acceder a ella.

EMPLAZAMIENTO DE LA INSTALACIÓN

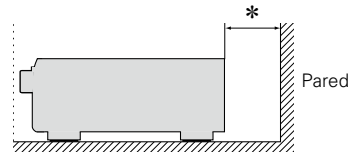
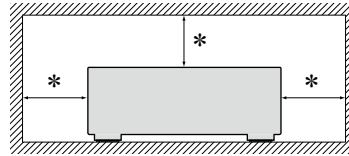

*** Para la dispersión del calor adecuadamente, no instale este equipo en un lugar confinado tal como una librería o unidad similar.**

- Se recomienda dejar más de 12 pulg. (0,3 m) alrededor.
- No coloque ningún otro equipo sobre la unidad.

Primeros pasos

Le damos las gracias por la adquisición de este producto DENON. Para garantizar un funcionamiento correcto, lea atentamente las instrucciones de este manual del usuario antes de utilizar el producto. Después de leerlas, asegúrese de guardar el manual para futura referencia.

Contenidos

Primeros pasos	1
Accesorios	1
Funciones	2
Avisos sobre el Manejo	2

Versión básica.....3

Conexiones	4
Información importante	4
Conexión de un dispositivo compatible con HDMI	6
Conexión de una TV	8
Conexión de un reproductor Blu-ray Disc/DVD	9
Conexión de un decodificador (Sintonizador de TV por cable o por satélite)	9
Conexión de una cámara de vídeo digital	10
Conexión de la base dock de control para iPod	10
Conexión de una antena	11
Conexión de un reproductor de CD	11
Conexión de un dispositivo de control externo	12
Configuración	13
Configuración de los altavoces (Audyssey® Config. auto.)	13
Reproducción (Funcionamiento básico)	20
Información importante	20
Reproducción de discos Blu-ray/DVD	21
Reproducción de un CD	21
Reproducción desde un iPod®	22
Sintonización de las estaciones de radio	25
Selección de un modo de audición (Modo surround)	27
Selección de un modo de audición	27

Versión avanzada.....31

Instalación/conexión del altavoz (Conexión avanzada)	32
Instalación	32
Conexión	34
Configuración de los altavoces	39
Reproducción (Funciones avanzadas)	41
Funciones útiles	41
Reproducción en la ZONE2 (Otra habitación)	45
Salida de sonido	45
Reproducción	45
Función de selección rápida	46
Temporizador de Sleep	46
Instrucciones para realizar una configuración detallada	47
Estructura de los menús	47
Ejemplos de pantallas de menú	48
Ejemplos de la pantalla del menú y la pantalla delantera	49
Introducción de caracteres	50
Ajuste de audio	52
Información	58
Config.sis.	59
Conf.entrada	68
Manejo de los dispositivos conectados desde el mando a distancia	74
Operación del equipo de AV	74
Registro de códigos preset	75
Cómo manejar los componentes	77
Especificación de la zona utilizada con el mando a distancia	79
Restablecimiento del mando a distancia	79

Información.....80

Nombres y funciones de las piezas	81
Panel delantero	81
Pantalla	82
Panel trasero	83
Mando a distancia	84
Otra información	86
Información sobre Marcas Registradas	86
Surround	87
Relación entre señales de vídeo y salida de monitor	91
Explicación de términos	92
Resolución de problemas	94
Reinicialización del microprocesador	96
Especificaciones	97

Accesorios

Compruebe que el producto va acompañado de las piezas siguientes.

① Antes de empezar	1
② CD-ROM (Manual del usuario)	1
③ Garantía (sólo para el modelo de Norteamérica)	1
④ Lista de red de servicios	1
⑤ Mando a distancia (RC-1156)	1
⑥ Pila R6/AA	2
⑦ Micrófono con base (DM-A409)	1
⑧ Antena de cuadro AM	1
⑨ Antena de interior FM	1

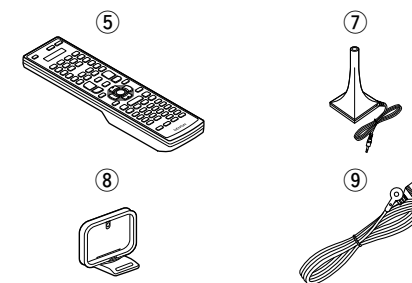

Funciones

Amplificador totalmente discreto, de calidad y potencia idénticas para los 7 canales (125 W x 7 canales)

La unidad está equipada con un amplificador de potencia que reproduce sonido de alta fidelidad en modo surround con la misma calidad y potencia en todos los canales, igual que el sonido original. El circuito del amplificador de potencia adopta una configuración de circuito discreto que logra una reproducción de sonido surround de alta calidad.

Asistente de configuración con instrucciones de fácil uso

En primer lugar, seleccione el idioma. Después, siga las instrucciones que aparecen en la pantalla de la televisión para configurar los altavoces y demás elementos.

Interfaz gráfica de usuario de fácil manejo

Esta unidad está equipada con una "Interfaz gráfica de usuario" que utiliza pantallas de menús y niveles. La utilización de unos indicadores visuales de nivel facilita la manejabilidad de la unidad.

Compatible con HDMI 1.4a con 3D, ARC, Deep Color, "x.v.Color" , Auto Lip Sync y función de control de HDMI (📖 página 6)

Esta unidad puede emitir entradas de señales de vídeo 3D desde un reproductor Blu-ray Disc a una TV compatible con un sistema 3D. Esta unidad también es compatible con la función ARC (Audio Return Channel) que reproduce el sonido de la TV con esta unidad a través de un cable HDMI que conecta la unidad con la TV*.

* La TV debe ser compatible con la función ARC.

6 entradas HDMI y 1 salida

La unidad está equipada con 6 conectores de entrada de HDMI para conectar dispositivos con conectores HDMI, como reproductores Blu-ray Disc, consolas de juegos, cámaras de vídeo HD, etc.

Compatible con audio de alta definición

La unidad está equipada con un descodificador que soporta el formato de audio digital de alta calidad para reproductores de Blu-ray Disc tales como Dolby TrueHD, DTS-HD Master Audio, etc.

Avisos sobre el Manejo

• Antes de encender el interruptor de alimentación

Compruebe una vez más que todas las conexiones son correctas y que no hay ningún problema con los cables de conexión.

• La alimentación llega a ciertos circuitos incluso cuando la unidad está en modo espera. Cuando viaje o se vaya de casa durante periodos largos de tiempo, asegúrese de desenchufar el cable de alimentación de la toma de corriente.

• Acerca de la condensación

Si hay una gran diferencia entre la temperatura interna de la unidad y la temperatura circundante, se puede producir condensación (rocío) en las piezas internas de la unidad, impidiendo que funcione correctamente.

Si esto sucediera, deje la unidad apagada durante una o dos horas y espere hasta que la diferencia de temperatura sea mínima antes de utilizar la unidad.

• Precauciones con el uso de los teléfonos móviles

Utilizar un teléfono móvil cerca de esta unidad puede tener como resultado la generación de ruidos. En ese caso, mueva el teléfono móvil lejos de esta unidad cuando lo esté utilizando.

• Mover la unidad





Apague el producto, desconecte el cable de alimentación de la toma de corriente. Después, desconecte los cables de conexión a otras unidades del sistema antes de mover la unidad.

• Limpieza







- Limpie el gabinete y el panel de control con un paño suave.
- Siga las instrucciones al utilizar productos de limpieza químicos.
- Benceno, diluyente de pintura u otros disolventes orgánicos, así como insecticidas, podrían ocasionar que el material cambie y se decolore si entran en contacto con la unidad y, por lo tanto, no se deben utilizar.

Versión básica

Aquí le explicamos las conexiones y los métodos básicos de funcionamiento de la unidad.

- **Conexiones**  [página 4](#)
- **Configuración**  [página 13](#)
- **Reproducción (Funcionamiento básico)**  [página 20](#)
- **Selección de un modo de audición (Modo surround)**  [página 27](#)

	Conexión	 página 7, 8
	Reproducción	-
	Conexión	 página 7, 9
	Reproducción	 página 21
	Conexión	 página 7, 9
	Reproducción	-
	Conexión	 página 7
	Reproducción	-
	Conexión	 página 11
	Reproducción	 página 25

	Conexión	 página 7, 9
	Reproducción	 página 21
	Conexión	 página 11
	Reproducción	 página 21
	Conexión	 página 10
	Reproducción	 página 22
	Conexión	 página 7, 10
	Reproducción	-

Para la conexión de los altavoces, consulte la [página 34](#),  [página 6 "Conexión de los altavoces"](#).

Conexiones

Información importante

- Antes de utilizar esta unidad, conéctela tal como se muestra a continuación. Realice las conexiones de acuerdo con el equipo que va a conectar.
- Es posible que haya que configurar la unidad de una forma especial, en función del método de conexión elegido. Compruebe cada elemento de conexión para obtener más información.
- Seleccione los cables (vendido por separado) dependiendo de los componentes que va a conectar.

NOTA

- Conecte el cable de alimentación sólo una vez que haya completado todas las demás conexiones. (Cuando el Asistente de instalación se esté ejecutando, siga las instrucciones de la pantalla del Asistente de instalación para realizar las conexiones.)
- Cuando se esté ejecutando el Asistente de instalación, desconecte la alimentación de los componentes conectados.
- A la hora de realizar las conexiones, consulte también las instrucciones de funcionamiento de los otros componentes que vaya a conectar.
- Asegúrese de conectar correctamente los canales izquierdo y derecho (izquierdo con izquierdo, derecho con derecho).
- No junte los cables de alimentación con los cables de conexión en un mismo mazo. De lo contrario, se podrían ocasionar zumbidos o ruido.

Relación entre señales de vídeo y salida de monitor

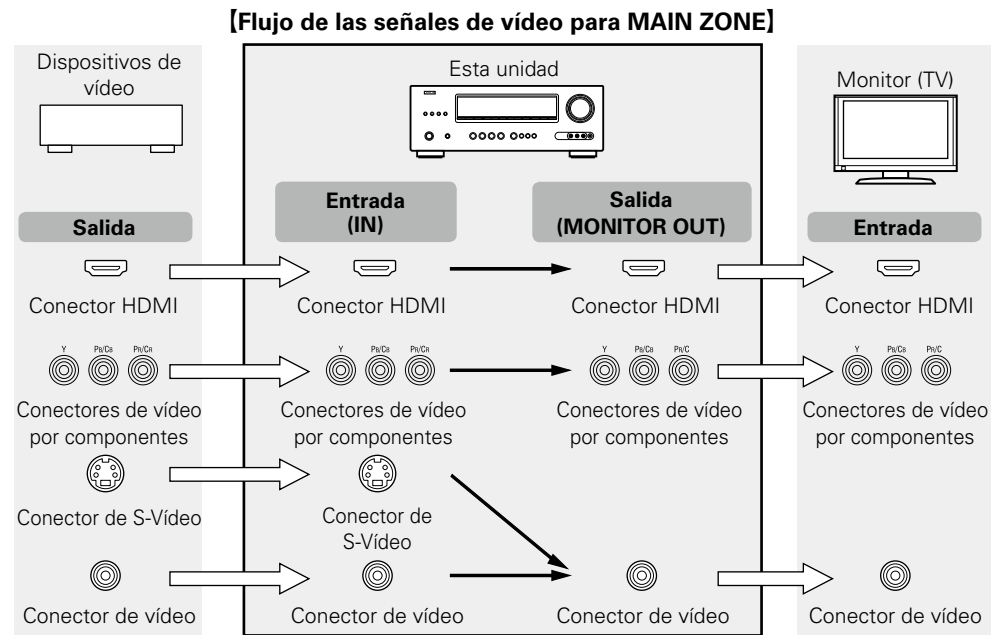

Puede comprobar las resoluciones de las televisiones compatibles con HDMI en "Info.HDMI" ([ícono página 58](#)).

NOTA

- No es posible convertir señales HDMI en señales analógicas ([ícono página 91](#)).
- Puede conectar hasta cuatro dispositivos compatibles con HDMI a la unidad ([ícono página 91](#)).

Ejemplos de pantalla de menús

- Pantalla Menú
- Pantalla de visualización del estado
 Cuando se cambia la fuente de entrada. Cuando se ajusta el volumen.

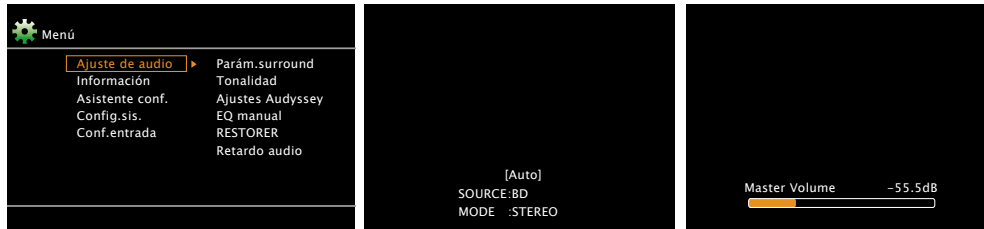

Visualización del estado: El estado de funcionamiento se muestra temporalmente en la pantalla cuando se cambia la fuente de entrada o se ajusta el volumen.

NOTA

- Si utiliza el menú mientras reproduce contenido de vídeo 3D o la pantalla del ordenador (por ejemplo, VGA), el vídeo reproducido es sustituido por la pantalla del menú. El vídeo de reproducción no se muestra detrás de la pantalla del menú.
- Esta unidad no muestra la visualización de estado mientras se produce el contenido de vídeo 3D o la pantalla del ordenador (por ejemplo, VGA).
- La pantalla de menús y la visualización de estado aparecen cuando esta unidad se conecta a un aparato de TV mediante HDMI.
 Además, la pantalla de menús y la visualización de estado no se muestran cuando se conectan esta unidad y un televisor mediante VIDEO y COMPONENT VIDEO.

Conexión de un dispositivo compatible con HDMI

Puede conectar hasta siete dispositivos compatibles con HDMI (6 entradas/1 salida) a la unidad.

Función HDMI

Esta unidad soporta las siguientes funciones HDMI :

- 3D
- Deep Color ([ícono página 92](#))
- Autosinc.Labios ([ícono página 63, 92](#))
- "x.v.Color", sYCC601 color, Adobe RGB color, Adobe YCC601 color ([ícono página 92, 93, 93](#))
- Formato de audio digital de alta definición
- ARC (Audio Return Channel)
- Content Type
- CEC (Control HDMI)

Sistema de protección de los derechos de autor

Para reproducir audio y vídeo digitales como vídeo BD o DVD de vídeo a través de una conexión HDMI, tanto la unidad como la televisión tienen que ser compatibles con el sistema de protección de los derechos de autor denominado HDCP (sistema de protección del contenido digital de banda ancha). HDCP es la tecnología de protección de los derechos de autor compuesto por una codificación y autenticación de datos del dispositivo de audio y vídeo conectado. Esta unidad es compatible con el sistema HDCP.

- Si se conecta un dispositivo no compatible con HDCP, el audio y el vídeo no se emitirán correctamente. Lea el manual del usuario de la televisión o del reproductor para obtener más información.

Acerca de los cables HDMI

- Cuando conecte un dispositivo que admita la transferencia de señales Deep Color, use uno de los cables siguientes "Cable de alta velocidad HDMI" o "Cable de alta velocidad HDMI con Ethernet".
- Cuando se utiliza la función ARC, conecte un dispositivo con un "Cable estándar HDMI con Ethernet" o "Cable de alta velocidad HDMI con Ethernet" para HDMI 1.4a.

Función de control de HDMI ([ícono página 41](#))

Esta función permite manejar dispositivos externos desde el receptor y manejar el receptor desde dispositivos externos.

NOTA

- La función de control HDMI podría no funcionar dependiendo del dispositivo que está conectado así como de sus ajustes.
- No puede operar un TV o un reproductor de discos Blu-ray/DVD que no sea compatible con la función de control HDMI.

Acerca de la función 3D

Esta unidad admite entradas y salidas de señales de vídeo 3D (3 dimensiones) del estándar HDMI 1.4a. Para reproducir vídeo en 3D, se necesita un televisor y un reproductor compatibles con la función 3D estándar HDMI 1.4a, así como unas gafas 3D.

NOTA

- Si va a reproducir vídeo 3D, consulte las instrucciones del manual de su dispositivo de reproducción y las de este manual.
- Si utiliza el menú mientras reproduce contenido de vídeo 3D, el vídeo de reproducción es sustituido por la pantalla del menú. El vídeo de reproducción no se muestra detrás de la pantalla del menú.
- Esta unidad no muestra la visualización de estado mientras se reproduce contenido de vídeo 3D.
- Si se envía vídeo 3D sin información 3D, la pantalla de menú y el estado de la unidad se muestran sobre el vídeo que se está reproduciendo.
- Si se convierte vídeo en 2D a vídeo en 3D en la televisión, la pantalla del menú y el estado que se muestra en la unidad no se muestran correctamente. Para ver correctamente la pantalla del menú y el estado en esta unidad, desactive la opción de televisión que convierte vídeo 2D en vídeo 3D.

Acerca de la función ARC (Audio Return Channel)

El Audio Return Channel en HDMI 1.4a permite que una televisión envíe, a través de un sencillo cable HDMI, datos "por arriba" a esta unidad.

NOTA

- Para activar la función ARC, configure "HDMI Control" en "Activado" ([ícono página 63](#)).
- Si se va a conectar una TV que no admita la función ARC, se necesitará una conexión independiente utilizando un cable de audio. En ese caso, consulte el apartado "Conexión de una TV" ([ícono página 8](#)), que describe el método de conexión.

Acerca del tipo de contenido

La nueva especificación de la versión HDMI 1.4a facilita y automatiza la selección de la configuración de imagen, de modo que no se requiere la intervención del usuario.

NOTA

Para activar la función Content Type, ajuste "Modo vídeo" en "Automática" ([ícono página 71](#)).

Cables necesarios para las conexiones



- Esta interfaz permite transferir señales de vídeo digital y de audio digital a través de un único cable HDMI.

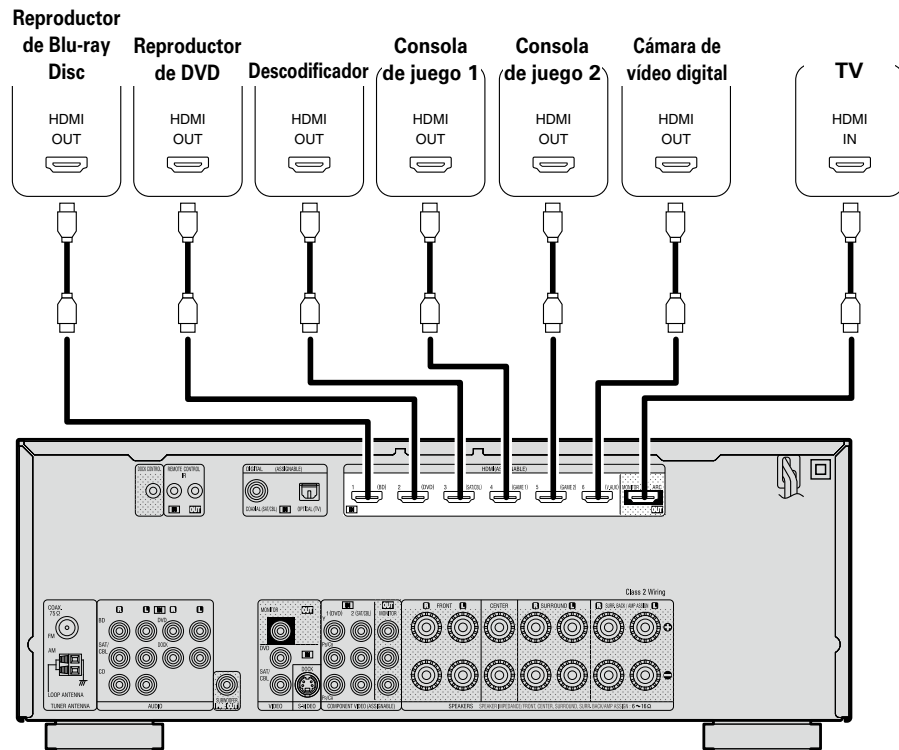

- Cuando esta unidad se conecta a otros dispositivos con cables HDMI, deberá conectar también esta unidad y la televisión con un cable HDMI.
- Al conectar un dispositivo que soporta transmisión Deep Color, utilice un "Cable HDMI de alta velocidad" o un "Cable HDMI de alta velocidad con Ethernet".
- Las señales de vídeo no se emiten si las señales de vídeo recibidas no corresponden a la resolución del monitor. Si esto sucediera, cambie la resolución del reproductor de Blu-ray Disc / DVD a una con la que sea compatible el monitor.
- Cuando esta unidad esté conectada al monitor a través de un cable HDMI, si el monitor no es compatible con la reproducción de señales de audio HDMI, solamente se emitirán señales de vídeo en el monitor.

NOTA

La señal de audio proveniente del terminal de salida HDMI (frecuencia de muestreo, número de canales, etc.) podría estar limitada por las especificaciones relativas a las entradas de audio HDMI que admita el dispositivo conectado.

Conexión a un dispositivo con un conector DVI-D

Cuando se utiliza un cable de conversión HDMI/DVI (de venta por separado), las señales de vídeo HDMI se convierten en señales DVI, lo que permite conectar un dispositivo equipado con un conector DVI-D.

NOTA

- No se emite ningún sonido cuando se conecta a un dispositivo equipado con un conector DVI-D. Realice conexiones de audio independientes.
- No se pueden emitir señales a dispositivos DVI-D que no admitan la protección HDCP.
- Según la combinación de dispositivos, es posible que no se emitan señales de vídeo.

Configuración relacionada con las conexiones HDMI

Realice las configuraciones necesarias. Para obtener más información, consulte las páginas de referencia correspondientes.

Asig. entrada (página 70)

Realice este ajuste para cambiar el conector de entrada HDMI en el cual se ha asignado la fuente de entrada.

Config.HDMI (página 63)

Realice esta configuración relacionada con las señales HDMI de entrada/salida.

- Autosinc.Labios
- Sal.audio HDMI
- HDMI Control
- Standby origen
- Control apagado

NOTA

La señal de entrada de audio procedente del conector de entrada HDMI se puede emitir como señal de salida por el conector de salida HDMI si el destino de salida de audio HDMI se configura como TV. Las señales de audio que se reciben a través de los conectores de entrada Analógica/Coaxial/Óptica no se pueden emitir por el conector de salida HDMI.

Conexión de una TV

- Seleccione el terminal que desea usar y conecte el dispositivo.
- Para ver las instrucciones sobre las conexiones HDMI, consulte “Conexión de un dispositivo compatible con HDMI” ([véase página 6](#)).



Para escuchar el audio de la TV a través de este dispositivo, utilice la conexión digital óptica.

NOTA

La conexión óptica no es necesaria cuando se conecta un televisor compatible con la función ARC (Audio Return Channel, que es la función estándar de HDMI 1.4a), a esta unidad mediante una conexión HDMI. Para obtener más información, consulte “Acerca de la función ARC (Audio Return Channel)” ([véase página 6](#)) o el manual de instrucciones de la televisión.

Cables necesarios para las conexiones

Cable de vídeo (vendido por separado)	
Cable de vídeo	
Cable de vídeo por componentes	
Cable de audio (vendido por separado)	
Cable óptico	

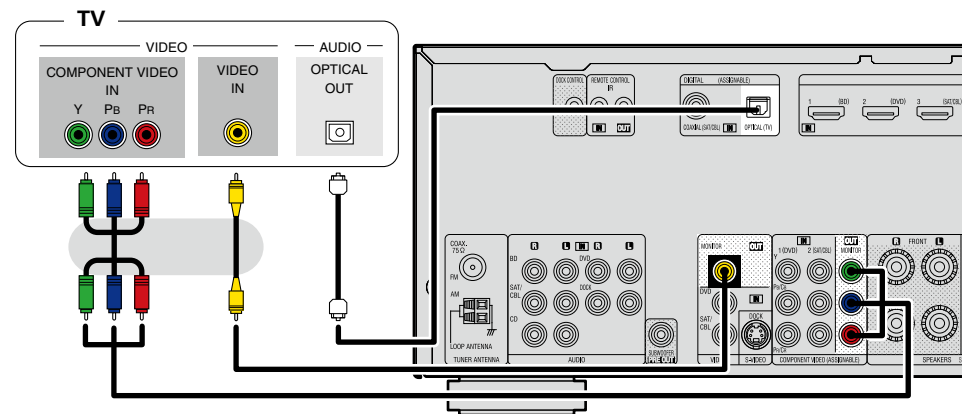

Realice las configuraciones necesarias

Configure esta opción para cambiar el conector de entrada digital o el conector de entrada de vídeo por componentes al que se ha asignado la fuente de entrada.

“Asig. entrada” ([véase página 70](#))

Conexión de un reproductor Blu-ray Disc/DVD

- Puede reproducir vídeos y audio de Blu-ray Disc o DVD.
- Seleccione el terminal que desea usar y conecte el dispositivo.
- Para ver las instrucciones sobre las conexiones HDMI, consulte “Conexión de un dispositivo compatible con HDMI” ([véase página 6](#)).

Cables necesarios para las conexiones

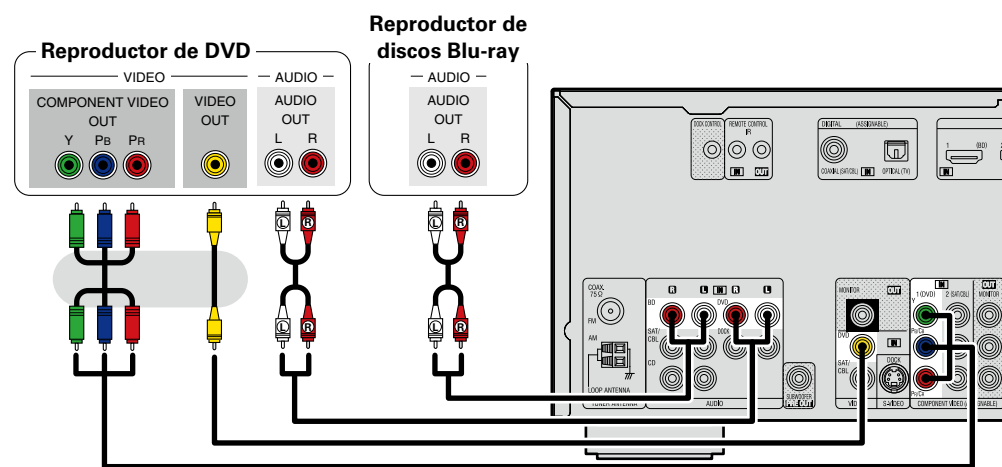
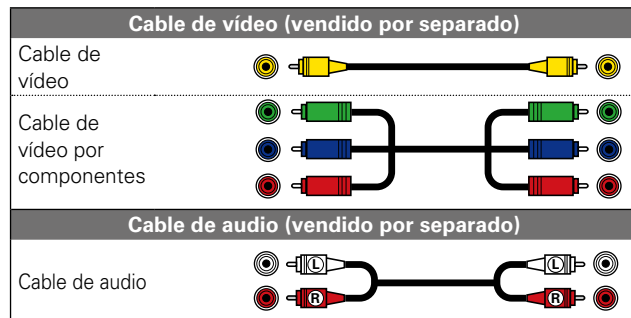

Realice las configuraciones necesarias

Configure esta opción para cambiar el conector de entrada digital o el conector de entrada de vídeo por componentes al que se ha asignado la fuente de entrada.

“Asig. entrada” ([véase página 70](#))



Si desea reproducir audio HD (Dolby TrueHD, DTS-HD, Dolby Digital Plus, DTS Express) y PCM Multicanal con esta unidad, utilice una conexión HDMI ([véase página 6](#) “Conexión de un dispositivo compatible con HDMI”).

Conexión de un decodificador (Sintonizador de TV por cable o por satélite)

- Permite ver televisión por cable o por satélite.
- Seleccione el terminal que desea usar y conecte el dispositivo.
- Para ver las instrucciones sobre las conexiones HDMI, consulte “Conexión de un dispositivo compatible con HDMI” ([véase página 6](#)).

Cables necesarios para las conexiones

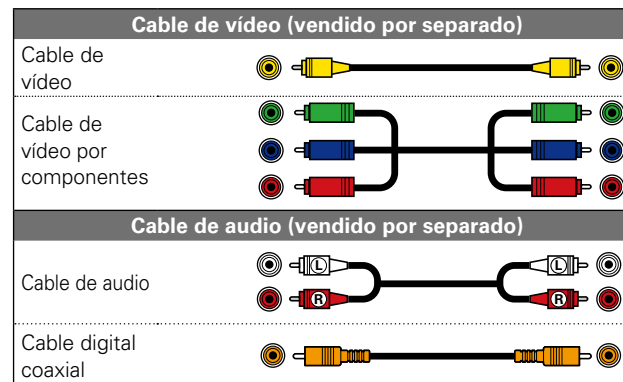

Sintonizador de TV por cable o por satélite

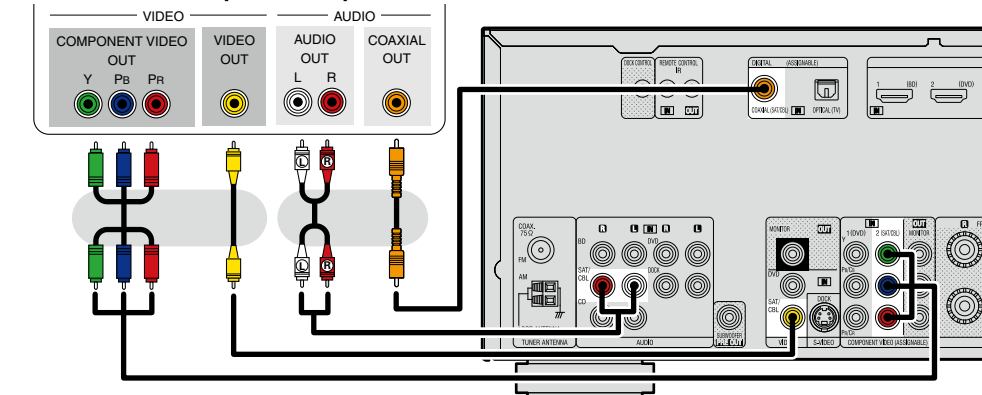

Realice las configuraciones necesarias

Configure esta opción para cambiar el conector de entrada digital o el conector de entrada de vídeo por componentes al que se ha asignado la fuente de entrada.

“Asig. entrada” ([véase página 70](#))

Conexión de una cámara de vídeo digital

- Si lo desea, puede disfrutar del sonido y las imágenes guardadas en una cámara de vídeo digital.
- Para ver las instrucciones sobre las conexiones HDMI, consulte "Conexión de un dispositivo compatible con HDMI" ([véase página 6](#)).

Cables necesarios para las conexiones

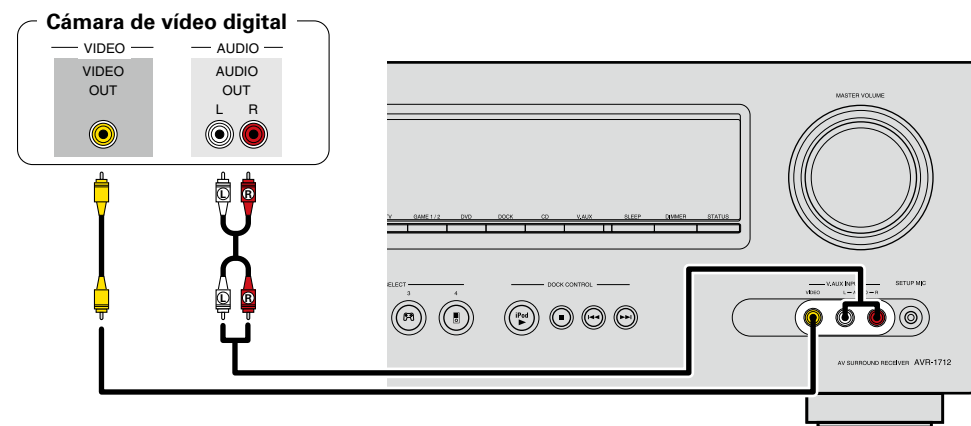
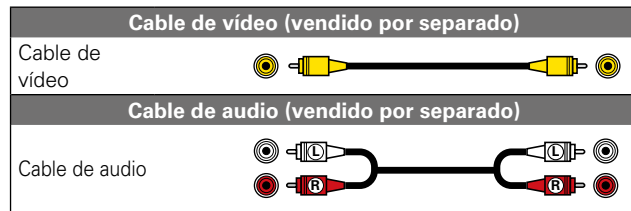

Realice las configuraciones necesarias

Configure esta opción para cambiar el conector de entrada digital o el conector de entrada de vídeo por componentes al que se ha asignado la fuente de entrada.

"Asig. entrada" ([véase página 70](#))



Para disfrutar de los video juegos, conecte una consola a través del conector de entrada V.AUX. En este caso, seleccione "V.AUX" como fuente de entrada.

Conexión de la base dock de control para iPod

- Conecte la base dock de control para iPod a la unidad para disfrutar del vídeo y la música que tenga almacenados en un iPod.
- Para la base dock de control para iPod, utilice ASD-1R, ASD-11R, ASD-3N, ASD-3W, ASD-51N o ASD-51W de DENON (de venta por separado).
- Para obtener instrucciones sobre la configuración de la base dock de control para iPod, consulte las instrucciones de funcionamiento de la base dock de control para iPod.

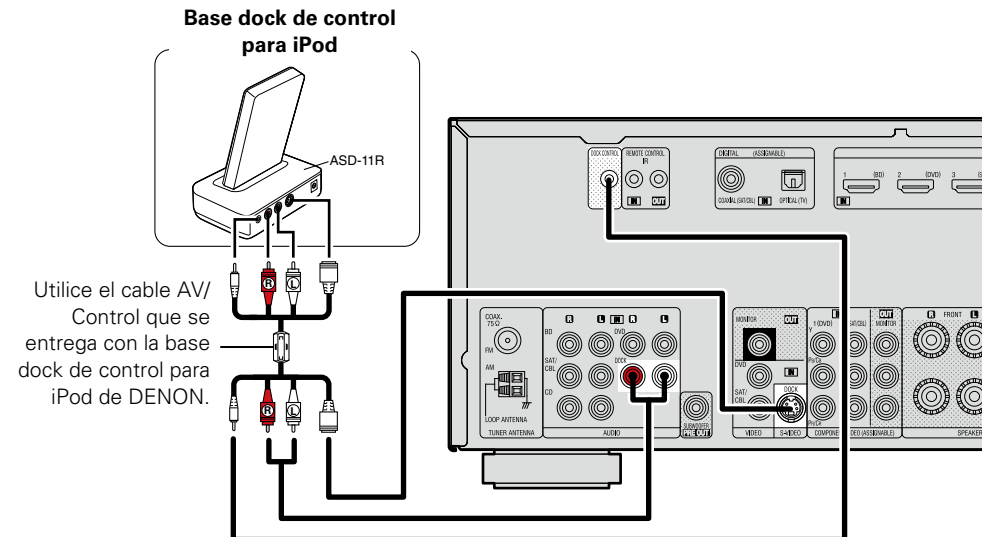

Utilice el cable AV/
Control que se
entrega con la base
dock de control para
iPod de DENON.

Conexión de una antena

- Conecte la antena FM o la antena AM de cuadro que se incluyen con la unidad para disfrutar de emisiones de radio.
- Después de conectar la antena y recibir una señal de radio ([página 25](#) "Recepción de emisiones de FM/AM"), utilice cinta adhesiva para fijar la antena en una posición en que se escuche menos ruido.

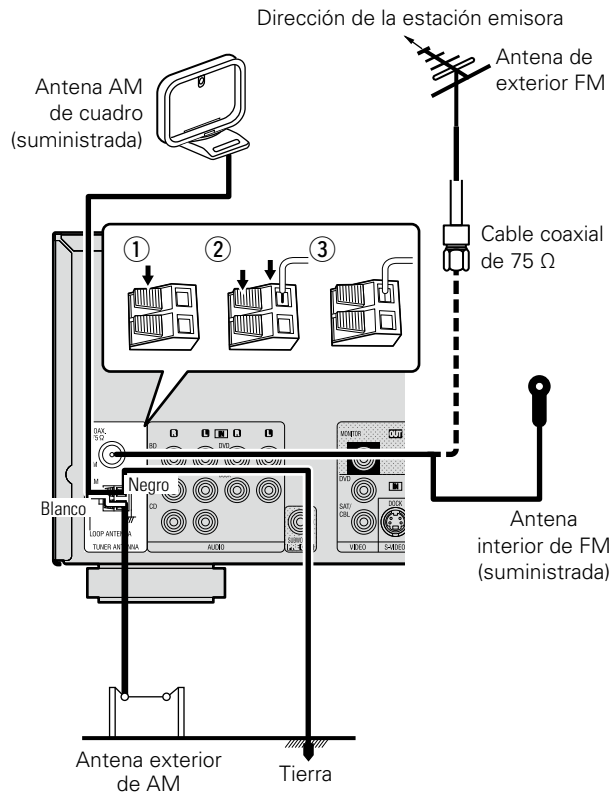

Conjunto de la antena AM de cuadro

1 Pase el soporte por la base de la antena de cuadro, desde atrás hacia adelante, y dóblelo.

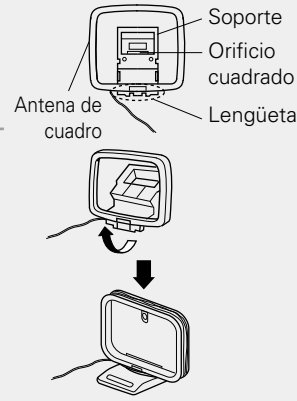

2 Introduzca la lengüeta en el orificio cuadrado del soporte.

Uso de la antena de cuadro para AM

Para utilizarla suspendida de un muro

Suspéndala directamente del muro sin ensamblar.

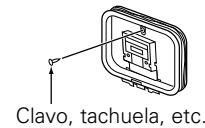

Para utilizarla sobre una base

Para el montaje, siga el procedimiento indicado anteriormente.

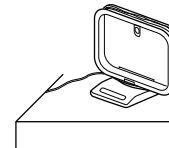

NOTA

- No conecte dos antenas FM simultáneamente.
- Aun cuando utilice una antena de AM exterior, no desconecte la antena AM de cuadro.
- Asegúrese de que los terminales del conductor de la antena AM de cuadro no queden en contacto con las partes metálicas del panel.
- Si la señal tiene una interferencia de ruido, conecte el terminal de tierra (GND) para reducir el ruido.
- Si no puede recibir una buena señal de emisión, se recomienda instalar una antena de exterior. Le recomendamos que consulte a su distribuidor habitual para obtener información detallada.

Conexión de un reproductor de CD

- Puede disfrutar de sonido desde un CD.
- Seleccione el terminal que desea usar y conecte el dispositivo.

Cables necesarios para las conexiones



Reproductor de CD

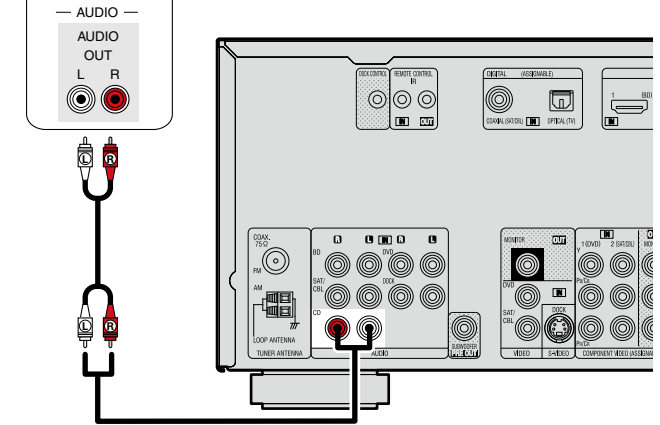

Realice las configuraciones necesarias

Configure esta opción para cambiar el conector de entrada digital a la que se ha asignado la fuente de entrada.
"Asig. entrada" ([página 70](#))

Conexión de un dispositivo de control externo

Conectores REMOTE CONTROL

Si la unidad se instala en un lugar donde no llegue la señal del mando a distancia, podrá manejar la unidad y los dispositivos que haya conectado a ella mediante un receptor infrarrojos de venta en comercios. También puede utilizar el receptor para controlar la ZONE2 (otra habitación) de forma remota.

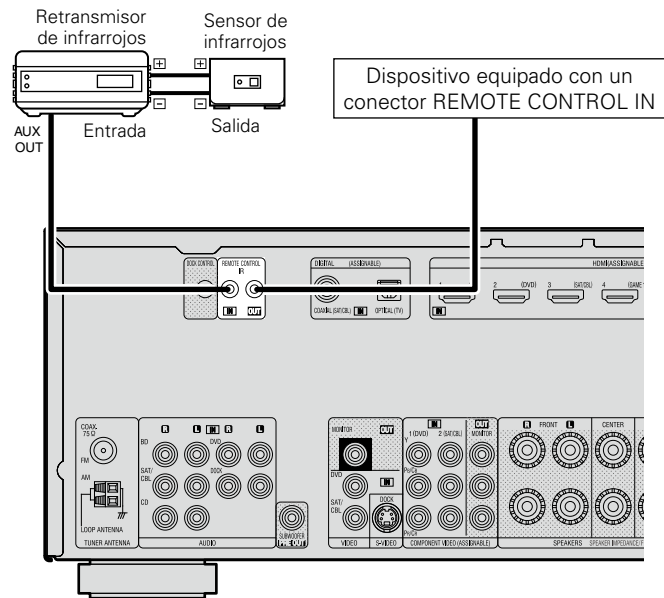

Configuración

A continuación se explica la configuración "Audyssey® Config. auto.", que permite escoger automáticamente los ajustes óptimos de los altavoces.

❑ **Configuración de los altavoces (Audyssey® Config. auto.)** (👉 [página 13](#))

Reproducción (Funcionamiento básico)
(👉 [página 20](#))

Selección de un modo de audición (Modo surround)
(👉 [página 27](#))

Reproducción (Funciones avanzadas) (👉 [página 41](#))



Configuración de los altavoces (Audyssey® Config. auto.)



Se miden las características acústicas de los altavoces conectados y de la sala de escucha para realizar automáticamente la configuración óptima. Es lo que se denomina "Audyssey® Config. auto."

Para realizar la medición, coloque el micrófono con base en distintos puntos del área de audición. Para obtener los mejores resultados posibles, se recomienda realizar las mediciones en seis o más posiciones como se indica en la ilustración (hasta ocho posiciones).

- Cuando realice una "Audyssey® Config. auto.", se activarán las funciones Audyssey MultEQ® XT/Audyssey Dynamic EQ®/Audyssey Dynamic Volume® (👉 [página 55, 56](#)).
- Para configurar los altavoces manualmente, use "Config.Altavoz" (👉 [página 60](#)) del menú.

NOTA

- Insonorice la sala lo más posible. El ruido de fondo puede perturbar las mediciones que se hagan en la sala. Cierre las ventanas que tuviera abiertas, apague los teléfonos móviles, los aparatos de radio y de televisión, los acondicionadores de aire, las luces fluorescentes, los aparatos caseros, los reguladores de la intensidad de la iluminación o cualquiera otro dispositivo, puesto que todas las mediciones pueden verse afectadas por los sonidos que todos ellos emiten.
- Los teléfonos móviles se guardarán alejados de toda electrónica de audio mientras dure el proceso de medición, dado que la Interferencia por Radiofrecuencia (IRF) puede perturbar la medición (incluso aunque los teléfonos móviles no se utilicen).
- No desenchufe el micrófono con base de la unidad principal hasta que haya finalizado "Audyssey® Config. auto."
- No se sitúe entre los altavoces y el micrófono de configuración ni deje ningún obstáculo en el camino mientras se realicen las mediciones. Si lo hace, las mediciones podrían ser inexactas.
- Durante el procedimiento Audyssey® Config. auto. es posible que se emitan sonidos de prueba a un volumen muy alto. Esto es normal. Si hay ruido de fondo en la habitación, los tonos sonarán con un volumen más alto.
- Si modifica el durante las mediciones, las anulará.
- No es posible realizar mediciones con los altavoces conectados.



Acerca de la colocación del micrófono con base

- Las mediciones se realizan colocando el micrófono calibrado sucesivamente en diversas posiciones de la zona de audición, como se muestra en el **[Ejemplo ①]**. Para obtener los mejores resultados posibles, se recomienda realizar las mediciones en seis o más posiciones como se indica en la ilustración (hasta ocho posiciones).
- Aunque la sala donde se vaya a realizar la audición sea tan pequeña como la que se muestra en el **[Ejemplo ②]**, realizar mediciones en varios puntos permitirá realizar una corrección más eficaz.

[Ejemplo ①]

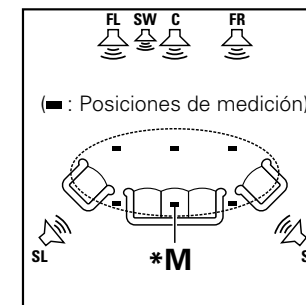

FL Altavoz delantero (I)
FR Altavoz delantero (D)
C Altavoz central

[Ejemplo ②]

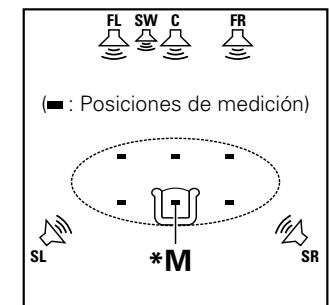

SW Subwoofer
SL Altavoz surround (I)
SR Altavoz surround (D)

Acerca de la posición de audición principal (*M)

La posición de audición principal es la posición más centrada en la que uno se sentaría a escuchar dentro de la sala. Antes de iniciar "Audyssey® Config. auto.", coloque el micrófono con base en la posición de audición principal. Audyssey MultEQ® XT utiliza las mediciones desde esta posición para calcular la distancia de los altavoces, el nivel, la polaridad y el valor de transición óptimo para el subwoofer.

1 Configuración del micrófono

Monte el micrófono de configuración en un trípode o soporte y sitúelo en la posición de escucha principal.

Cuando vaya a colocar el micrófono con base, ajuste la altura de la parte dedicada a la recepción del sonido al nivel del oído del oyente.

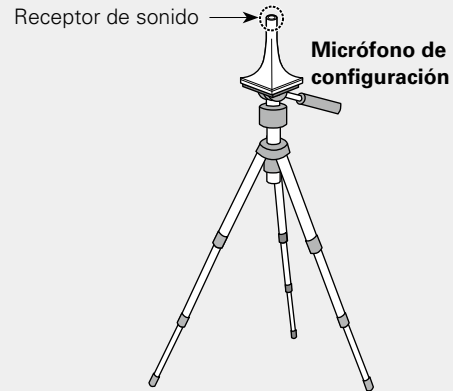

Si no dispone de un trípode o soporte, sitúelo, por ejemplo, sobre un asiento sin respaldo.

NOTA

- No sujete el micrófono con base en la mano mientras efectúa las mediciones.
- Evite poner el micrófono con base cerca del respaldo de una silla o sofá o de la pared porque el sonido reflejado podría dar lugar a unos resultados imprecisos.

2 Configuración del subwoofer

Si utiliza un subwoofer que admita los siguientes ajustes, configúrelo como se muestra a continuación.

❑ Con un subwoofer en modo directo

Configure el modo directo en "Activado" y desactive la configuración de la frecuencia de cruce y el ajuste de volumen.

❑ Con un subwoofer sin modo directo

Realice la siguiente configuración:

- **Volumen:** "posición de las 12 en punto"
- **Frecuencia de cruce:** "Frecuencia máxima/más alta"
- **Filtro de paso bajo:** "Desactivado"
- **Modo de espera:** "Desactivado"

3 Configuración del mando a distancia

❑ Configuración del modo de zona

Pulse **ZONE SELECT** para cambiar el modo de zona a **M** (MAIN ZONE).

Se enciende el indicador **M**.

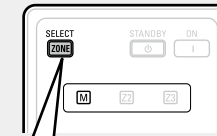

Pulse ZONE SELECT

❑ Configuración del modo de funcionamiento

Pulse **AMP** para ajustar el mando a distancia en modo de funcionamiento de amplificador.

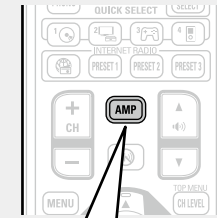

Pulse AMP

PASO 1 Preparación

4 Conecte el micrófono de configuración a la toma SETUP MIC de esta unidad.

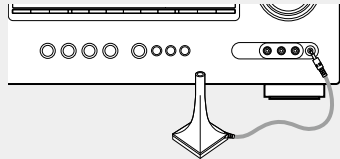

Al conectar el micrófono con base, se abrirá la siguiente pantalla:

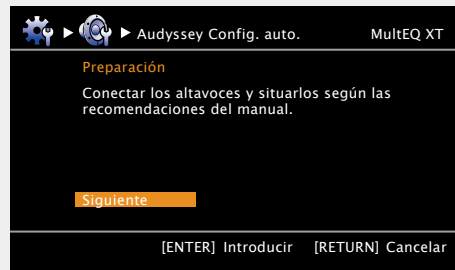

5 Seleccionar "Siguiente", y después pulse ENTER.

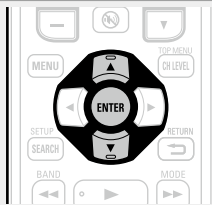

PASO 2 Detec. y medida (ppal)

6 Utilice Δ / ∇ para seleccionar "Inicio conf.auto" y pulse ENTER.

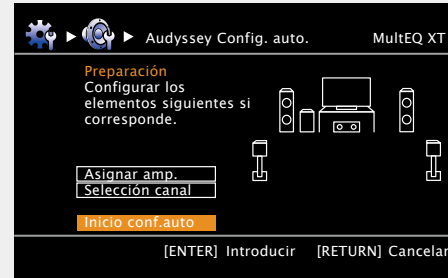

A continuación se detalla el procedimiento de configuración de una reproducción con altavoces de 5.1 canales.

Para cualquier otro ajuste que no sea el sonido envolvente de 5.1 canales, seleccione "Asignar amp." y realice los pasos 4 y 5 de "Configuración de "Asignar amp." (véase [página 39](#)).

Si se definen con "Selección canal" los canales que no se van a usar se puede acortar el tiempo de la medición. Para realizar la configuración, ejecute los pasos 7 a 11 de "Selección canal" (véase [página 40](#)).

- En PASO 2 realizará mediciones en la posición de audición principal.
- En este paso se comprueba automáticamente la configuración y el tamaño de los altavoces, y se calcula el nivel de canal, la distancia y la frecuencia de transición.

También corrige la distorsión en el área de audición.

7 Seleccionar "Medir", y después pulse ENTER.

Una vez en marcha, reproducirá una serie de tonos de prueba por cada altavoz.

- La medición requiere varios minutos.

8 Se muestran los altavoces detectados.

- En la ilustración siguiente se muestra un ejemplo de cómo se realiza la detección de los altavoces delanteros, el altavoz central, el subwoofer y los altavoces surround.



NOTA

Si no se muestra un altavoz detectado, quizás no esté correctamente conectado. Compruebe la conexión del altavoz.

9 Utilice Δ / ∇ para seleccionar "Sig. → Medir" y pulse ENTER.

PASO 2 (Continuación) Detec. y medida (ppal)

NOTA

Si aparece el mensaje "Precaución": Consulte "Mensajes de error" (página 18), compruebe cualquier elemento relacionado y realice los procedimientos necesarios. Si el problema queda resuelto, vuelva atrás y empiece a realizar la "Audyssey® Config. auto." de nuevo.

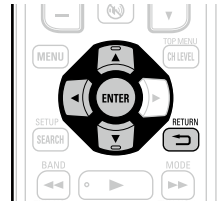

Para realizar "Audyssey® Config. auto."

Pulse Δ / ∇ para seleccionar "Reintentar", y después pulse ENTER.

Cuando se detiene la medición

- 1 Pulse RETURN cuando aparezca la pregunta "¿ Cancelar autoconfiguración ?" en pantalla.
- 2 Pulse \triangleleft para seleccionar "Sí", y después pulse ENTER.

Nueva configuración de los altavoces

Repita la operación desde el paso 4 del procedimiento

PASO 1 Preparación

PASO 3 Medición (2ª – 8ª)

- En PASO 3 realizará mediciones en varias posiciones (entre dos y ocho) que no sean la posición de audición principal.
- Sólo se puede realizar la medición de una posición, pero si se realizan mediciones de distintas posiciones se logra una mayor corrección de la distorsión acústica dentro del área de audición.

10 Desplace el micrófono con base a la posición 2, utilice Δ / ∇ para seleccionar "Medir", y luego pulse ENTER.

Comienza la medición del segundo punto. Las mediciones se pueden realizar hasta en ocho posiciones.

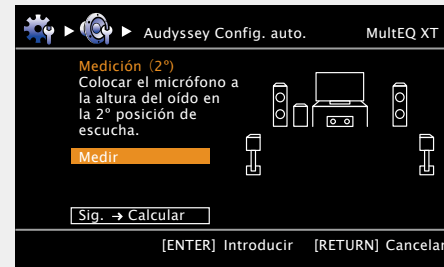
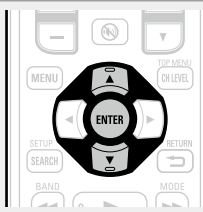

Si desea omitir las mediciones a partir del siguiente punto, seleccione "Sig. → Calcular". (Vaya a PASO 4 Cálculo)

11 Repita el paso 10, posiciones de medición 3 a 8.

Cuando la medición de la posición 8 haya finalizado, se visualizará el mensaje "Fin de las mediciones."

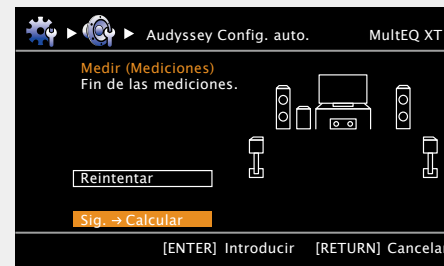

PASO 4 Cálculo

- 12** En la pantalla PASO 3 utilice Δ / ∇ para seleccionar "Sig. → Calcular", y luego pulse ENTER. Los resultados de la medición se analizan y se determina la respuesta de frecuencia de cada altavoz en la habitación de escucha.

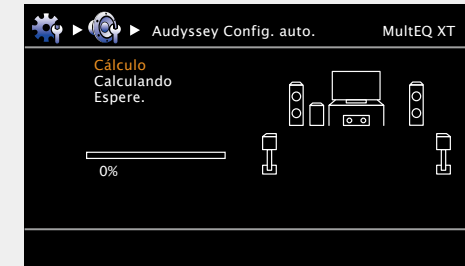

- El análisis tarda varios minutos. El tiempo que el análisis tarda en completarse varía según el número de altavoces conectados. Cuantos más altavoces haya conectados, más largo será el análisis.

PASO 5 Comprobar

13 Utilice Δ / ∇ para seleccionar el elemento que desee comprobar y pulse **ENTER**.

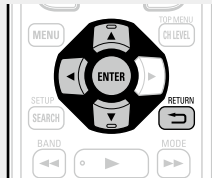

- Los subwoofers podrían reflejar una distancia mayor de la real debido al retraso eléctrico añadido, común en los subwoofers.
- Si desea verificar otro elemento, pulse **RETURN**.

14 Utilice Δ / ∇ para seleccionar “Sig. → Guardar” y pulse **ENTER**.

NOTA

- Si el resultado no cuadra con el estado real de la conexión o si aparece el mensaje “Precaución!”, consulte “Mensajes de error” ([página 18](#)). Después, vuelva a realizar “Audyssey® Config. auto.”.
- Si la posición u orientación de un altavoz varía, habrá que ejecutar nuevamente “Audyssey® Config. auto.” para asegurar que se logra una corrección de equalización óptima.

PASO 6 Guardar

15 Seleccionar “Guardar”, y después pulse **ENTER**.
Guarde los resultados de las mediciones.

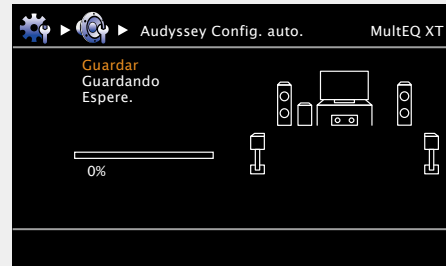

- Se tarda aproximadamente 10 segundos en guardar los datos.
- Si no desea guardar los resultados de la medición, pulse **RETURN**. El sistema le preguntará “¿Cancelar autoconfiguración?”. Pulse \triangleleft y seleccione “Sí”. Todos los datos “Audyssey® Config. auto.” medidos se borrarán.
- Mientras se guardan los resultados de la medición, aparece el mensaje “Guardando Espere...”. Una vez guardados, aparece el mensaje “Memorización completa. Autoconfig. terminada.”.

NOTA

No apague la alimentación mientras se estén guardando los resultados de la medición.

Finalizar

16 Desenchufe el micrófono con base de la clavija **SETUP MIC** de la unidad.

17 Configuración de Audyssey Dynamic Volume®.



- Ajusta el volumen de salida al nivel óptimo, al tiempo que monitoriza de forma constante el nivel de la entrada de audio de la unidad. Así, por ejemplo, si mientras se está viendo un programa de televisión aumenta el volumen repentinamente durante la publicidad, se realiza un control óptimo del volumen de forma automática, de modo que no se pierde el dinamismo ni la claridad del sonido en ningún momento.

Al activar Dynamic Volume®

- Utilice Δ para seleccionar “Sí”, y pulse **ENTER**.
La unidad entra automáticamente en modo “Evening”.

Al desactivar Dynamic Volume®

- Utilice ∇ para seleccionar “No”, y pulse **ENTER**.



NOTA

No cambie las conexiones del altavoz o el volumen del subwoofer después de ejecutar una “Audyssey® Config. auto.”. Si es necesario realizar algún cambio, realice de nuevo “Audyssey® Config. auto.”.

Mensajes de error

NOTA

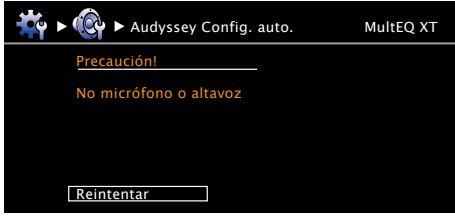
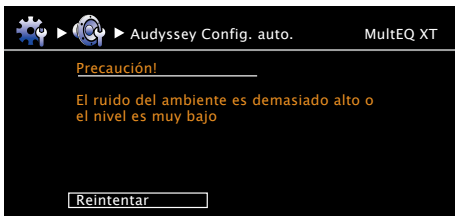
- Si el procedimiento “Audyssey® Config. auto.” no puede completarse debido a la instalación de los altavoces, el entorno de medición, etc., se visualiza un mensaje de error. Si esto ocurriera, compruebe los elementos necesarios, tome las medidas correctivas necesarias y vuelva a realizar el procedimiento “Audyssey® Config. auto.”.
- Si el resultado sigue siendo diferente del estado real de la conexión después de volver a realizar la medición o si sigue apareciendo el mensaje de error, es posible que los altavoces no estén bien conectados. Apague la unidad, compruebe las conexiones de los altavoces y repita el proceso de medición desde el principio.
- Asegúrese de desconectar la alimentación antes de comprobar las conexiones de los altavoces.

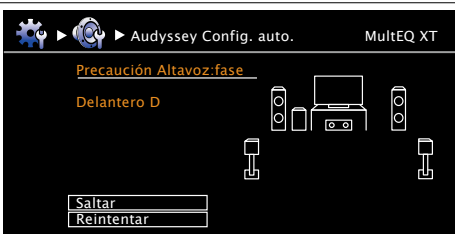
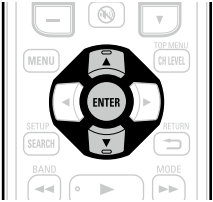
Ejemplos	Detalles del error	Medidas a tomar
	<ul style="list-style-type: none"> • El micrófono con base conectado está averiado o se ha conectado un dispositivo diferente del micrófono con base suministrado. • No todos los altavoces pudieron ser detectados. • Los altavoces delanteros L no están conectados de forma correcta. 	<ul style="list-style-type: none"> • Conecte el micrófono de configuración incluido al conector SETUP MIC de esta unidad. • Compruebe las conexiones de los altavoces.
	<ul style="list-style-type: none"> • Hay demasiado ruido en la sala para que las mediciones puedan realizarse de forma precisa. • El sonido de los altavoces o subwoofer es demasiado bajo para que las mediciones puedan realizarse de forma precisa. 	<ul style="list-style-type: none"> • Apague o aleje el dispositivo que está generando ruido. • Vuelva a intentarlo en un entorno más silencioso. • Compruebe la instalación de los altavoces y la dirección en que están orientados. • Ajuste el volumen del subwoofer.
	<ul style="list-style-type: none"> • El altavoz indicado no pudo ser detectado. (En la pantalla a la izquierda se indica que no se ha podido detectar el altavoz delantero derecho.) 	<ul style="list-style-type: none"> • Compruebe las conexiones del altavoz indicado.
	<ul style="list-style-type: none"> • El altavoz indicado ha sido conectado con las polaridades invertidas. (En la pantalla a la izquierda se indica que las polaridades de los altavoces delanteros están invertidas.) 	<ul style="list-style-type: none"> • Compruebe las polaridades del altavoz indicado. • Con ciertos altavoces, este mensaje de error puede aparecer incluso si el altavoz está conectado correctamente. Si está seguro de que el cableado sea correcto, pulse $\Delta \nabla$ para seleccionar “Saltar” y pulse ENTER. 

Ver Parámetros

Permite comprobar los resultados de la medición y las características de ecualización después de realizar "Audyssey® Config. auto."

1 Utilice Δ / ∇ para seleccionar "Ver Parámetros" y pulse ENTER.



2 Utilice Δ / ∇ para seleccionar el elemento que desea comprobar y pulse ENTER o \triangleright .

Se muestran las mediciones de cada altavoz.

- Ver Conf.Alt.** Comprueba la configuración de los altavoces.
- Ver distancia** Comprueba la distancia.
- Ver nivel canal** Comprueba el nivel de canal.
- Comprobar Filtro** Comprueba la frecuencia de cruce.
- Comprobar EQ** Comprueba el ecualizador.

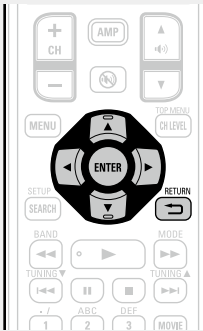

- Si "Comprobar EQ" está seleccionado, pulse Δ / ∇ para seleccionar la curva de ecualización ("Audyssey" o "Audyssey Flat") que desee comprobar. Utilice Δ / ∇ para pasar la visualización de un altavoz a otro.

3 Pulse RETURN \curvearrowright .

Volverá a aparecer la pantalla de confirmación. Repita los pasos 2.

Recuperación de la configuración de "Audyssey® Config. auto."

Si ajusta "Restablecer" en "Sí", puede regresar al resultado de la medición "Audyssey® Config. auto." (valor calculado al inicio con MultEQ® XT) incluso cuando haya cambiado cada ajuste manualmente.

Reproducción (Funcionamiento básico)

Configuración (ícono página 13)

- ❑ Selección de la fuente de entrada (ícono página 20)
- ❑ Ajuste del volumen principal (ícono página 21)
- ❑ Interrupción temporal de la salida de sonido (ícono página 21)

- ❑ Reproducción de discos Blu-ray/DVD (ícono página 21)
- ❑ Reproducción de un CD (ícono página 21)
- ❑ Reproducción desde un iPod® (ícono página 22)
- ❑ Sintonización de las estaciones de radio (ícono página 25)

Selección de un modo de audición (Modo surround) (ícono página 27)

Reproducción (Funciones avanzadas) (ícono página 41)

Información importante

Antes de comenzar la reproducción, establezca la conexión entre los diferentes componentes y la configuración del receptor.

NOTA

Al reproducir los componentes conectados, consulte también sus respectivos manuales de uso.

Selección de la fuente de entrada

Pulse el botón selector de la fuente de entrada (**BD, SAT/CBL, TV, DVD, V.AUX, DOCK, TUNER, GAME1, GAME2 o CD**) que desea reproducir.

Se puede seleccionar directamente la fuente de entrada deseada.

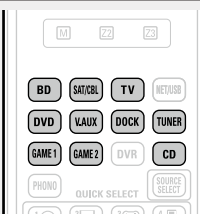

- Si se pulsa el botón selector de fuente de entrada (**TUNER, BD, SAT/CBL, TV, GAME 1/2, DVD, DOCK, CD, V.AUX**) en la unidad principal, se podrá realizar la misma función que con el mando a distancia.
- Cuando se pulsa **iPod ▶** en la unidad principal, se cambia la fuente de entrada de esta unidad a "DOCK" y se reproduce automáticamente el iPod conectado (ícono página 24 "Función de reproducción del iPod").

También puede realizar la siguiente operación para seleccionar una fuente de entrada.

❑ Uso del menú "Selección fuente"

Para realizar esta operación, ponga el mando a distancia en modo **[M]** (MAIN ZONE) (ícono página 74 "Operación del equipo de AV"). Si el mando a distancia principal está en modo "**[Z2]** (ZONE2)", no será posible visualizar el menú "Selección fuente" mientras **SOURCE SELECT** esté pulsado.



- 1 Pulse **SOURCE SELECT**. Visualice el menú "Selección fuente".
- 2 Utilice **Δ ∇ ◀ ▶** para seleccionar la fuente de entrada y pulse **ENTER**. La fuente de entrada queda establecida y el menú de selección de fuente se desactiva.



- Las fuentes de entrada que no se van a usar se pueden ajustar con anticipación. Realice este ajuste en "Borrar fuente" (ícono página 65).
- Para desactivar el menú de selección de fuente sin seleccionar una fuente de entrada, pulse nuevamente **SOURCE SELECT**.
- Cuando pulse **SOURCE SELECT** arrancará automáticamente el modo de funcionamiento AMP (ícono página 74).

Ajuste del volumen principal

Utilice ▲▼ para ajustar el volumen.

- ❑ Cuando el ajuste "Visual.Volumen" ([página 65](#)) es "Relativa" [Intervalo de ajuste] --- -80.5dB - 18.0dB



- ❑ Cuando el ajuste "Visual.Volumen" ([página 65](#)) es "Absoluta" [Intervalo de ajuste] 0.0 - 99.0

• El intervalo de variables depende de la señal de entrada y la configuración del nivel de canal.



También puede manejarse desde la unidad principal. En este caso, realice las operaciones siguientes. Gire la rueda **MASTER VOLUME** para ajustar el volumen.

Interrupción temporal de la salida de sonido

Pulse .

- El indicador de encendido parpadea en verde.
- El indicador "MUTE" de la pantalla se ilumina.
- aparece en la pantalla del televisor.



- El sonido se reduce el nivel establecido en el menú "Nivel silenciam." ([página 65](#)).
- Para cancelar, vuelva a pulsar . La función de silenciamiento también puede cancelarse ajustando el volumen principal.

Reproducción de discos Blu-ray/DVD

A continuación se describe el procedimiento para reproducir discos Blu-ray/DVD.

1 Prepare la reproducción.

- ① Encienda la alimentación de la televisión, el subwoofer y el reproductor.
- ② Configure la entrada de televisión en esta unidad.
- ③ Cargue el disco en el reproductor.



2 Pulse ON para encender la unidad.

3 Pulse BD o DVD para cambiar a una fuente de entrada del dispositivo usado en la reproducción.

4 Reproduzca el componente conectado a la unidad.

Realice la configuración necesaria en el reproductor (configuración de idioma, subtítulos, etc.) de antemano.

Reproducción de un CD

A continuación se describe el procedimiento para usar un reproductor de CD.

1 Prepare la reproducción.

- ① Encienda el subwoofer y el reproductor.
- ② Cargue el disco en el reproductor.

2 Pulse ON para encender la unidad.

3 Pulse CD para cambiar la fuente de entrada al reproductor de CD.

4 Reproduzca el componente conectado a la unidad.

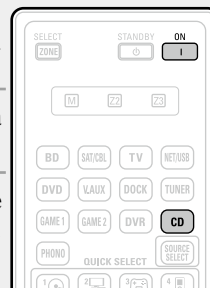

Reproducción desde un iPod®

Si se utiliza un DENON base dock de control para iPod (ASD-1R, ASD-11R, ASD-3N, ASD-3W, ASD-51N o ASD-51W) (se adquiere por separado), se pueden reproducir vídeos, fotos, música y otros contenidos del iPod.

El método de reproducción difiere dependiendo del base dock de control para iPod que se va a usar y los archivos que se van a reproducir (música o vídeo).

□ Audición de música en un iPod

1 Prepare la reproducción.

- Conecte la base dock de control para iPod de DENON a esta unidad (véase [página 10](#) "Conexión de la base dock de control para iPod").
- Coloque el iPod en la base dock de control para iPod de DENON.

2 Pulse ON para encender la unidad.

3 Pulse DOCK para cambiar la fuente de entrada a "DOCK".

- Si se seleccionó "Modo Navegación" en el paso 4, aparecerá lo siguiente en la pantalla del TV, dependiendo del base dock de control para iPod conectado.

(Cuando se utiliza el ASD-1R)

(Cuando se utiliza el ASD-11R)

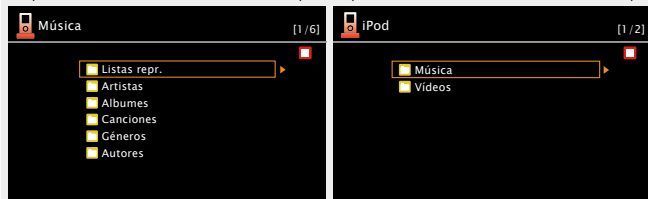

【Cuando se utiliza el ASD-3N, ASD-3W, ASD-51N y ASD-51W】

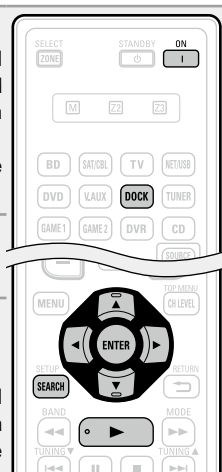
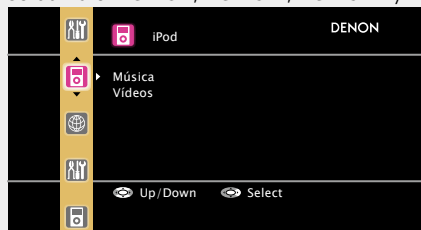

- En "Modo Navegación", la pantalla del iPod se muestra como en la imagen de la derecha.



NOTA

Si la pantalla de conexiones no se muestra, el iPod podría no estar conectado correctamente. Reconéctelo.

4 Pulse SEARCH y manténgalo pulsado durante 2 segundos o más para seleccionar el modo de visualización.

- Hay dos modos para visualizar el contenido de un iPod.

Modo Navegación Muestra información del iPod en la pantalla de la TV.

- Se muestran caracteres, números y ciertos símbolos en inglés. Los caracteres incompatibles se sustituyen por un "." (punto).

Modo Remoto Muestra información del iPod en la pantalla del iPod.

- En la pantalla de la unidad se muestra la indicación "Remote iPod".

Modo de visualización		Modo Navegación	Modo Remoto
Archivos reproducibles	Archivo de música	✓	✓
	Archivo de fotografía		✓ *2
	Archivo de vídeo	✓ *1	✓ *2
Botones activos	Mando a distancia (esta unidad)	✓	✓
	iPod		✓

*1 Cuando utilice un ASD-11R, ASD-3N, ASD-3W, ASD-51N o ASD-51W DENON base dock de control para iPod.

*2 Puede que no se pueda emitir vídeos, en función de la combinación de ASD-1R, ASD-11R, ASD-3N, ASD-3W, ASD-51N o ASD-51W DENON base dock de control para iPod e iPod.

5 Utilice Δ▽ para seleccionar el elemento y, a continuación, pulse ENTER o ▷ para seleccionar el archivo que desea ver.

6 Pulse ENTER, ▷ o ►. Comienza la reproducción.



- El tiempo (valor predeterminado: 30 s) durante el que se visualiza cada menú se puede fijar en el menú "iPod" (véase [página 66](#)). Pulse Δ▽◀▷ para volver a la pantalla original.
- Para reproducir archivos de audio comprimido con reproducción ampliada de bajos o agudos, se recomienda la reproducción en modo RESTORER (véase [página 57](#)). El ajuste predeterminado es "Modo 3".
- En el modo Navegación, pulse **STATUS** en la unidad principal durante la reproducción para ver el título, el nombre del intérprete y el nombre del álbum en la pantalla de esta unidad.

NOTA

- Pulse **STANDBY** para poner esta unidad en modo de espera antes de desconectar el iPod. También puede cambiar la fuente de entrada "DOCK" a otra fuente y desconectar el iPod.
- Dependiendo del tipo de iPod y la versión del software que se utilice, puede que no sea posible usar ciertas funciones.
- Tenga en cuenta que DENON no aceptará ninguna responsabilidad por cualquier problema surgido de los datos de un iPod al usarse la unidad conjuntamente con el iPod.



* iPod is a trademarks of Apple Inc., registered in the U.S. and other countries.

Visualizar vídeos en un iPod en el Modo de Navegación

Cuando se conecta un iPod equipado con función de vídeo a la base dock de control para iPod los archivos de vídeo pueden reproducirse en el ASD-11R, ASD-3N, ASD-3W, ASD-51N e ASD-51W de DENON, modo de navegación.

1 Utilice $\Delta \nabla$ para seleccionar “Videos” y pulse **ENTER** o \triangleright .

2 Utilice $\Delta \nabla$ para seleccionar el elemento o carpeta de búsqueda, luego pulse **ENTER** o \triangleright .

3 Utilice $\Delta \nabla$ para seleccionar el fichero de vídeo, luego pulse **ENTER**, \triangleright o \blacktriangleright .

Comienza la reproducción.

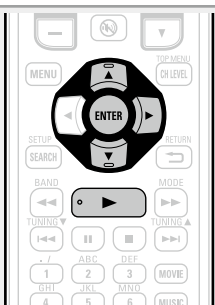

Visualización de imágenes fijas y vídeos en un iPod en el Modo a Distancia

Esta unidad puede reproducir en la pantalla de la TV fotografías y datos guardados en un iPod que disponga de función de presentación de diapositivas o de vídeo.

1 Pulse y mantenga pulsado **SEARCH** para seleccionar el modo Remoto.

En la pantalla de la unidad se muestra la indicación “Remote iPod”.

2 Observando la pantalla del iPod, utilice $\Delta \nabla$ para seleccionar “Fotos” o “Videos”.

• Dependiendo del modelo de iPod, puede ser necesario manipular directamente la unidad iPod.

3 Pulse **ENTER** hasta que aparezca la imagen que desea ver.



La opción “Salida TV” de “Ajuste de diapositivas” o “Ajuste de vídeo” en el iPod debe ajustarse a “Sí” para que sea posible visualizar los datos fotográficos o vídeos del iPod en el monitor. Para obtener más información, consulte las instrucciones de uso del iPod.

NOTA

Puede que no se pueda emitir vídeos, en función de la combinación de ASD-1R, ASD-11R, ASD-3N, ASD-3W, ASD-51N o ASD-51W e iPod.

Funcionamiento del iPod



Botones	Función
MENU	Menú amplificador
$\Delta \nabla \triangleleft \triangleright$	Manejo del cursor / Búsqueda automática (localización, $\Delta \nabla$) / Búsqueda manual (mantener pulsado, $\Delta \nabla$)
ENTER (Pulsar y soltar)	Introducir / Pausa
ENTER (mantener pulsado)	Parada
SEARCH (Pulsar y soltar)	Cambio de imagen* (para ASD-1R, ASD-11R)
SEARCH (mantener pulsado)	Examinar / Cambio de modo remoto
RETURN \curvearrowright	Volver
$\triangleleft \triangleleft \triangleright \triangleright$ (mantener pulsado)	Búsqueda manual (retroceso rápido/avance rápido)
\blacktriangleright	Reproducción / Pausa
$\triangleleft \triangleleft \triangleright \triangleright$	Búsqueda automática (localización)
II	Pausa
\blacksquare	Parada
TV I / ϕ	Encendido/espera de la TV (Predeterminado : SONY)
TV INPUT	Cambio de la entrada de TV (Predeterminado : SONY)

• **Reproducción continua** (ver página 73 “Repetir”)

• **Reproducción aleatoria** (ver página 73 “Aleatorio”)

* Cuando aparece la pantalla del menú, pulse **SEARCH** y luego \triangleleft (página anterior) o \triangleright (página siguiente).
Para cancelar, pulse $\Delta \nabla$ o **SEARCH**.

Función de reproducción del iPod

Si se pulsa la tecla **iPod ▶** en la unidad principal cuando haya una base dock de control del iPod conectado, se iniciará la reproducción del iPod.

Pulse iPod ▶.

- La fuente de entrada de la unidad cambia a "DOCK".
- Se inicia la reproducción del iPod.

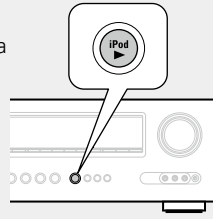

Sintonización de las estaciones de radio

Recepción de emisiones de FM/AM

1 Pulse **TUNER** para cambiar la fuente de entrada a “TUNER”.

2 Pulse **BAND** para seleccionar “FM” o “AM”.

FM Para escuchar emisiones en FM.

AM Para escuchar emisiones en AM.

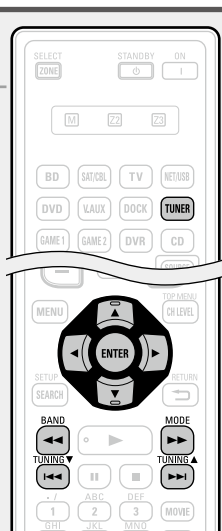
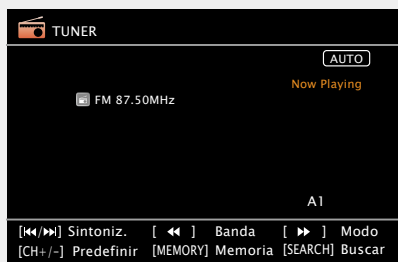

3 Sintonice la estación emisora que desee.

1 Para sintonizar la emisora automáticamente (sintonización automática)

Pulse **MODE** para seleccionar “AUTO”, luego use **TUNING ▲** o **TUNING ▼** para seleccionar la emisora que desea escuchar.

2 Para sintonizar la emisora manualmente (sintonización manual)

Pulse **MODE** para desactivar el indicador “AUTO” de la pantalla y utilice **TUNING ▲** o **TUNING ▼** para seleccionar la emisora que desea escuchar.



- Si no es posible sintonizar la emisora deseada mediante la función de sintonización automática, sintonícela manualmente.
- Para sintonizar emisoras manualmente, pulse y mantenga pulsado **TUNING ▲** o **TUNING ▼** para hacer que la frecuencia cambie continuamente.
- El tiempo (valor predeterminado: 30 s) durante el que se visualiza cada menú se puede fijar en el menú “Sintoniz.” (véase [página 66](#)). Pulse **△▽◀▶** para volver a la pantalla original.

Presintonización de emisoras de radio (Presintonización manual)

Puede presintonizar sus emisoras de radio favoritas para luego sintonizarlas fácilmente. Puede presintonizar un máximo de 56 emisoras.

- Se puede presintonizar emisoras automáticamente en el menú “Presint.Auto.” (véase [página 69](#)). Si se realiza el proceso “Presint. Auto.” después de una “Presintonización manual”, se borrarán las emisoras guardadas en la “Presintonización manual”.

1 Sintonice la estación emisora que desea presintonizar.

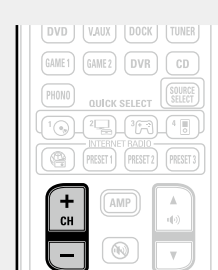
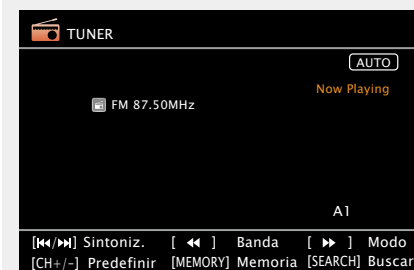

2 Pulse **MEMORY**.

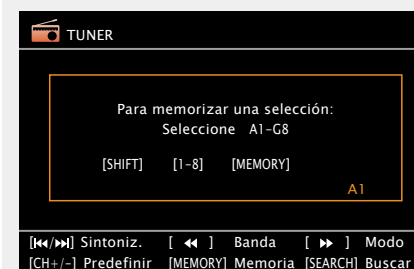

3 Pulse **SHIFT** para seleccionar el bloque (A a G) en el que se va a guardar el canal (1 a 8 por bloque) y pulse los botones **CH +**, **CH -** o **1 - 8** para seleccionar el número presintonizado en memoria.

4 Pulse **MEMORY** de nuevo para completar el ajuste.

- Para presintonizar otras emisoras, repita los pasos 1 a 4.

Ajustes predeterminados

Bloque (A – G) y canal (1 – 8)	Ajustes predeterminados
A1 – A8	87,50 / 89,10 / 98,10 / 107,90 / 90,10 / 90,10 / 90,10 / 90,10 MHz
B1 – B8	520 / 600 / 1000 / 1400 / 1500 / 1710 kHz, 90,10 / 90,10 MHz
C1 – C8	90,10 MHz
D1 – D8	90,10 MHz
E1 – E8	90,10 MHz
F1 – F8	90,10 MHz
G1 – G8	90,10 MHz

Indique un nombre para la emisora guardada en memoria (Nombre Preset) (véase [página 69](#))

Recepción de emisoras presintonizadas

1 Pulse **SHIFT** para seleccionar el bloque de memoria (A a G).

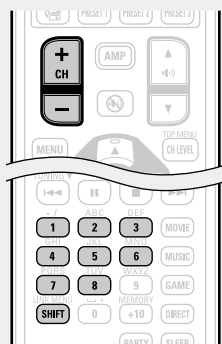
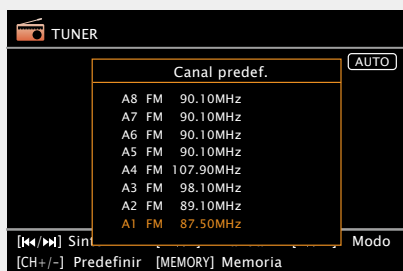

2 Pulse **CH +**, **CH -** o **1 - 8** para seleccionar el canal presintonizado que desee.



También puede manejarse desde la unidad principal. En este caso, realice las operaciones siguientes. Pulse **TUNER PRESET CH +** o **TUNER PRESET CH -** para seleccionar una emisora de radio presintonizada.

Sintonización directa de la frecuencia

Puede introducir directamente la frecuencia de recepción para la sintonización.

1 Pulse **SEARCH**.

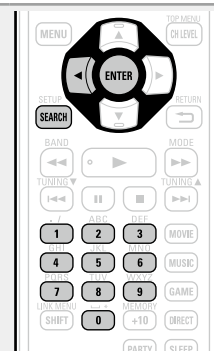
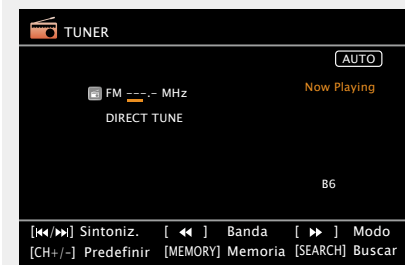

2 Introduzca las frecuencias con los **0 - 9**.

- Si se pulsa <, la entrada inmediatamente anterior se anula.

3 Al finalizar la configuración, pulse **ENTER**. La frecuencia predeterminada está sintonizada.

Funcionamiento del sintonizador (FM/AM)



Botones	Función
CH +, -	Selección de canal de presintonización
MENU	Menú amplificador
Δ ∇ ◀ ▶	Manejo del cursor
ENTER	Introducción de un parámetro o ajuste
SEARCH	Sintonización directa de la frecuencia
RETURN	Volver
BAND	Conmutación FM/AM
MODE	Cambio de modo de búsqueda
TUNING ▲ ▼	Sintonización (arriba / abajo)
0 - 9	Selección de canal de presintonización (1 - 8) / Sintonización directa de la frecuencia (0 - 9)
SHIFT	Selección en bloque de canales preseleccionados
MEMORY	Registro en la memoria de preajuste
TV I / ⏻	Encendido/espera de la TV (Predeterminado : SONY)
TV INPUT	Cambio de la entrada de TV (Predeterminado : SONY)

Selección de un modo de audición (Modo surround)

Esta unidad puede reproducir señales de audio de entrada en modo surround multicanal o en modo estéreo.

Ajuste el modo de audición de acuerdo con el contenido reproducido (películas, música, etc.) o según sus propios gustos.

Selección de un modo de audición

1 Reproduzca el dispositivo seleccionado (ver [página 21](#) – [25](#)).

2 Pulse **MOVIE**, **MUSIC**, **GAME** o **DIRECT** para seleccionar el modo de audición.

• Para cambiar el modo de audición, pulse **MOVIE**, **MUSIC** o **GAME**.

MOVIE Selecciona el modo de audición para ver películas y programas de televisión.

MUSIC Selecciona el modo de audición para escuchar música.

GAME Selecciona el modo de audición para jugar a juegos.

DIRECT Alterna entre los modos de audición Direct y Pure Direct. En el modo Direct, el audio se reproduce exactamente como se grabó.

• Si se pulsa **MOVIE**, **MUSIC** o **GAME**, aparece una lista de los modos surround que se pueden seleccionar en la pantalla del televisor. Mientras se muestra esta lista, se puede seleccionar un modo surround con Δ / ∇ .

[Ejemplo] Cuando se pulsa **MOVIE**

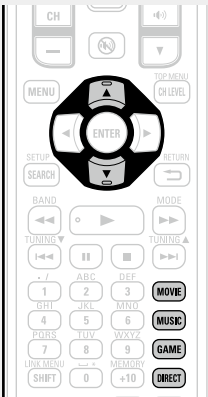
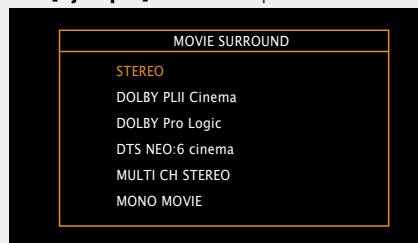

Modo de audición

- Los modos de audición siguientes se pueden seleccionar con **MOVIE**, **MUSIC**, **GAME** y **DIRECT**.
- Ajuste el efecto del campo acústico desde el menú "Parám.surround" (ver [página 53](#)) para disfrutar del modo de sonido que prefiera.

Botón	Señal de entrada	Modo de audición
MOVIE	2 canales *1	STEREO
		DOLBY PLIIx Cinema *2
		DOLBY PLII Cinema *2
		DOLBY Pro Logic *2
		DTS NEO:6 Cinema *2
		DOLBY PLIIz Height *2
		MULTI CH STEREO
		MONO MOVIE
		VIRTUAL
		Multicanal *3
	Dolby Digital	DOLBY DIGITAL
		DOLBY DIGITAL EX
		DOLBY DIGITAL + PLIIx Cinema
	Dolby TrueHD	DOLBY DIGITAL + PLIIz
		DOLBY TrueHD
		DOLBY TrueHD + EX
	Dolby Digital Plus	DOLBY TrueHD + PLIIx Cinema
		DOLBY TrueHD + PLIIz
		DOLBY DIGITAL Plus
	DTS	DOLBY DIGITAL Plus + EX
DOLBY DIGITAL Plus + PLIIx Cinema		
DOLBY DIGITAL Plus + PLIIz		
DTS SURROUND		
DTS ES DSCRT 6.1		
DTS ES MTRX 6.1		
DTS 96/24		
DTS 96 ES MTRX		
DTS-HD / DTS Express	DTS ES DSCRT	
	DTS + NEO:6	
	DTS + PLIIx Cinema	
	DTS + PLIIz	
	DTS-HD HI RES	
	DTS-HD MSTR	
	DTS-HD Express	
	DTS-HD + NEO:6	
	DTS-HD + PLIIx Cinema	
	DTS-HD + PLIIz	

Botón	Señal de entrada	Modo de audición
MOVIE	PCM multicanal	MULTI CH IN
		MULTI CH IN 7.1
		MULTI IN + Dolby EX
		MULTI IN + PLIIx Cinema
		MULTI IN + PLIIz
	Multicanal *3	MULTI CH STEREO
		MONO MOVIE
		VIRTUAL

- *1 La señal de entrada de 2 canales también incluye la señal analógica.
- *2 Este modo reproduce fuentes de 2 canales como reproducción de 5.1 o 7.1 canales. No se puede seleccionar cuando los auriculares se están usando ni cuando se usan únicamente los altavoces frontales.
- *3 Algunos modos de audición no pueden seleccionarse, dependiendo del formato de sonido o del número de canales de la señal de entrada. Para obtener detalles al respecto, consulte "Tipos de señales de entrada y modos surround correspondientes" (ver [página 89](#)).

Botón	Señal de entrada	Modo de audición	
MUSIC	2 canales *1	STEREO	
		DOLBY PLIIx Music *2	
		DOLBY PLII Music *2	
		DTS NEO:6 Music *2	
		DOLBY PLIIz Height *2	
		MULTI CH STEREO	
		ROCK ARENA	
		JAZZ CLUB	
		MATRIX	
	VIRTUAL		
	Multicanal *3	STEREO	
		Dolby Digital	DOLBY DIGITAL
			DOLBY DIGITAL EX
	DOLBY DIGITAL + PLIIx Music		
	Dolby TrueHD	DOLBY DIGITAL + PLIIz	
		DOLBY TrueHD	
		DOLBY TrueHD + EX	
	Dolby Digital Plus	DOLBY TrueHD + PLIIx Music	
		DOLBY TrueHD + PLIIz	
		DOLBY DIGITAL Plus	
	DTS	DOLBY DIGITAL Plus + EX	
		DOLBY DIGITAL Plus + PLIIx Music	
		DOLBY DIGITAL Plus + PLIIz	
		DTS SURROUND	
		DTS ES DSCRT 6.1	
		DTS ES MTRX 6.1	
		DTS 96/24	
		DTS 96 ES MTRX	
		DTS ES DSCRT	
	DTS + NEO:6		
	DTS + PLIIx Music		
	DTS + PLIIz		
	DTS-HD / DTS Express	DTS-HD HI RES	
DTS-HD MSTR			
DTS Express			
DTS-HD + NEO:6			
PCM multicanal	DTS-HD + PLIIx Music		
	DTS-HD + PLIIz		
	MULTI CH IN		
	MULTI CH IN 7.1		
Multicanal *3	MULTI IN + Dolby EX		
	MULTI IN + PLIIx Music		
	MULTI IN + PLIIz		
	MULTI CH STEREO		
	ROCK ARENA		
JAZZ CLUB			
MATRIX			
VIRTUAL			

Botón	Señal de entrada	Modo de audición	
GAME	2 canales *1	STEREO	
		DOLBY PLIIx Game *2	
		DOLBY PLII Game *2	
		DOLBY PLIIz Height *2	
		MULTI CH STEREO	
		VIDEO GAME	
		VIRTUAL	
	Multicanal *3	STEREO	
		Dolby Digital	DOLBY DIGITAL
			DOLBY DIGITAL EX
	Dolby TrueHD	DOLBY DIGITAL + PLIIz	
		DOLBY TrueHD	
	Dolby Digital Plus	DOLBY TrueHD + EX	
		DOLBY TrueHD + PLIIz	
	Dolby Digital Plus	DOLBY DIGITAL Plus	
		DOLBY DIGITAL Plus + EX	
	DTS	DOLBY DIGITAL Plus + PLIIz	
		DTS SURROUND	
		DTS ES DSCRT 6.1	
		DTS ES MTRX 6.1	
		DTS 96/24	
		DTS 96 ES MTRX	
		DTS ES DSCRT	
		DTS + NEO:6	
		DTS + PLIIz	
	DTS-HD / DTS Express	DTS-HD HI RES	
		DTS-HD MSTR	
DTS Express			
PCM multicanal	DTS-HD + NEO:6		
	DTS-HD + PLIIz		
	MULTI CH IN		
Multicanal *3	MULTI CH IN 7.1		
	MULTI IN + Dolby EX		
	MULTI IN + PLIIz		
DIRECT	Todas	MULTI CH STEREO	
		VIDEO GAME	
		VIRTUAL	
		DIRECT	
		PURE DIRECT	

- *1 La señal de entrada de 2 canales también incluye la señal analógica.
- *2 Este modo reproduce fuentes de 2 canales como reproducción de 5.1 o 7.1 canales. No se puede seleccionar cuando los auriculares se están usando ni cuando se usan únicamente los altavoces frontales.
- *3 Algunos modos de audición no pueden seleccionarse, dependiendo del formato de sonido o del número de canales de la señal de entrada. Para obtener detalles al respecto, consulte "Tipos de señales de entrada y modos surround correspondientes" (página 89).

Vistas del televisor o la pantalla

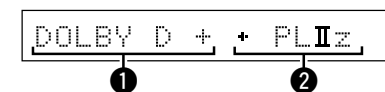

- 1 Muestra un decodificador a usar.
 - Un decodificador DOLBY DIGITAL Plus se muestra como "DOLBY D +".
- 2 Muestra un decodificador que crea una salida de sonido de los altavoces surround traseros.
 - "+ PLIIz" indica el soni

□ Descripción de los tipos de modos de audición

Modo de audición Dolby

Tipo de modo de audición	Descripción
DOLBY PLIIx*1	Este modo se puede seleccionar cuando se usa un descodificador Dolby Pro Logic IIx para reproducir una fuente de 2 canales en sonido surround de 6.1 o 7.1 canales, incluido el canal surround trasero. La adición de un canal surround trasero logra un efecto de sonido surround más acusado en comparación con Dolby Pro Logic II. Existen tres modos de reproducción: el modo "Cinema" que se optimiza para la reproducción de películas, el modo "Music" que se optimiza para la reproducción de música y el modo "Game" que se optimiza para los juegos.
DOLBY PLII	Este modo se puede seleccionar cuando se usa un descodificador Dolby Pro Logic II para reproducir una fuente de 2 canales en sonido surround de 5.1 canales con una sensación natural y realista.
DOLBY Pro Logic	Este modo se puede seleccionar cuando se usa un descodificador DOLBY Pro Logic para reproducir una fuente de 2 canales en sonido surround de 4.1 canales (mono izquierdo/central/derecho/surround).
DOLBY PLIIz*2	Este modo se puede seleccionar cuando se usa un descodificador Dolby Pro Logic IIz para reproducir una fuente de 2 canales en sonido surround de 7.1 canales con un canal de altura frontal adicional. La adición de un canal de altura frontal logra enfatizar la expresión vertical, mejorando así la cualidad tridimensional del sonido.
DOLBY DIGITAL	Este modo se puede seleccionar cuando se reproducen fuentes grabadas con Dolby Digital.
DOLBY DIGITAL EX*1	Este modo mejora la profundidad, dimensión y expresividad del sonido mediante la reproducción del campo acústico, incluidos los canales de surround traseros.
DOLBY TrueHD	Este modo se puede seleccionar cuando se reproducen fuentes grabadas en Dolby TrueHD.
DOLBY DIGITAL Plus	Este modo se puede seleccionar cuando se reproducen fuentes grabadas en Dolby Digital Plus.

*1 Se puede seleccionar cuando "Config.Altavoz" – "S.trasero" no está ajustado en "Ninguno".

*2 Se puede seleccionar cuando "Config.Altavoz" – "Alt.fron." no está ajustado en "Ninguno".

Modo de audición DTS

Tipo de modo de audición	Descripción
DTS NEO:6	Este modo se puede seleccionar cuando se usa un descodificador DTS NEO:6 para reproducir una fuente de 2 canales en sonido surround de 6.1 o 7.1 canales, incluido el canal surround trasero. Hay un modo "Cinema" optimizado para la reproducción de películas y un modo "Music" optimizado para la reproducción de música.
DTS SURROUND	Este modo se puede seleccionar cuando se reproducen fuentes grabadas en DTS.
DTS ES DSCRT6.1*	Este modo se puede seleccionar cuando se reproducen fuentes grabadas en DTS-ES. Proporciona una reproducción óptima de las señales DTS-ES Discrete con el canal surround.
DTS ES MTRX6.1*	Este modo se puede seleccionar cuando se reproducen fuentes grabadas en DTS-ES. Los datos del canal surround trasero codificados con software de grabación DTS-ES Matrix se reproducen por el canal surround trasero.
DTS 96/24	Este modo se puede seleccionar cuando se reproducen fuentes grabadas en DTS 96/24.
DTS-HD	Este modo se puede seleccionar cuando se reproducen fuentes grabadas en DTS-HD.
DTS Express	Este modo se puede seleccionar cuando se reproducen fuentes grabadas en DTS Express.

* Se puede seleccionar cuando "Config.Altavoz" – "S.trasero" no está ajustado en "Ninguno".

Modo de audición PCM multicanal

Tipo de modo de audición	Descripción
MULTI CH IN	Este modo se puede seleccionar cuando se reproducen fuentes PCM multicanal.

Modo de audición original DENON

Tipo de modo de audición	Descripción
MULTI CH STEREO	Este modo permite disfrutar de sonido estéreo a través de todos los altavoces. El mismo sonido que el de los altavoces delanteros (L/R) se reproduce al mismo nivel que los altavoces surround (L/R) y que los altavoces surround traseros (L/R).
ROCK ARENA	Este modo permite disfrutar de la atmósfera de un concierto en vivo en un estadio.
JAZZ CLUB	Este modo permite disfrutar de la atmósfera de un concierto en vivo en un club de jazz.
MONO MOVIE	Este sirve para reproducir películas monoaurales con sonido surround. Al reproducir fuentes monoaurales en el modo "MONO MOVIE", el sonido resultante se oirá desequilibrado si sólo se utiliza un canal (izquierdo o derecho), por consiguiente, utilice ambos canales.
VIDEO GAME	Este modo es apropiado para obtener sonido envolvente con juegos de vídeo.
MATRIX	Este modo permite añadir la sensación de espacio a fuentes musicales estéreo.
VIRTUAL	Este modo permite disfrutar de efectos surround utilizando solamente los altavoces delanteros o auriculares.

Modo de audición estéreo

Tipo de modo de audición	Descripción
STEREO	Este es el modo para reproducir en estéreo. Se puede ajustar la tonalidad. <ul style="list-style-type: none"> • El sonido se emite desde los altavoces delanteros izquierdo y derecho y desde el subwoofer. • Si se emiten señales multicanal, estas se reducen a sonido de 2 canales para su reproducción.

Modo de audición directa

Tipo de modo de audición	Descripción
DIRECT	El sonido grabado en la fuente se reproduce tal cual. <ul style="list-style-type: none"> • No se crean las señales de canal trasero surround o canal de altura frontal.
PURE DIRECT	Este modo reproduce en una calidad de sonido superior que en el modo "Reproducción directa". Desactive la visualización del amplificador para detener el circuito de vídeo analógico. Esto suprime la fuente del ruido que afecta la calidad del sonido. <ul style="list-style-type: none"> • No se crean las señales de canal trasero surround o canal de altura frontal.



En este modo, no pueden ajustarse los siguientes elementos.





- Tonalidad ([ícono página 55](#))
- MultEQ® XT ([ícono página 55](#))
- Dynamic EQ® ([ícono página 56](#))
- Dynamic Volume® ([ícono página 56](#))
- RESTORER ([ícono página 57](#))

NOTA

- Las señales de vídeo son sólo emitidas al reproducir las señales HDMI en el modo PURE DIRECT.
- En modo de reproducción directa pura, no se muestra la pantalla de menú.

Versión avanzada

En esta sección se explican funciones y operaciones que le permitirán aprovechar mejor las funciones de la unidad.

- **Instalación/conexión del altavoz (Conexión avanzada)**  [página 32](#)
- **Reproducción (Funciones avanzadas)**  [página 41](#)
- **Reproducción en la ZONE2 (Otra habitación)**  [página 45](#)
- **Instrucciones para realizar una configuración detallada**  [página 47](#)
- **Manejo de los dispositivos conectados desde el mando a distancia**
 [página 74](#)

Instalación/conexión del altavoz (Conexión avanzada)

En este apartado se explican los métodos de instalación, conexión y configuración de los altavoces que no sean de 5.1 canales. Para obtener información sobre los métodos de instalación, conexión y configuración de los altavoces de 5.1 canales, consulte la [página 4 "Asistente de instalación"](#).

Utilice la función "Audyssey® Config. auto." con que cuenta esta unidad para detectar automáticamente el número de altavoces conectados y realizar una configuración óptima de los que desee utilizar.

Procedimiento de configuración de los altavoces

Instalación



Conexión ([página 34](#))



Configuración de los altavoces ([página 39](#))

Instalación

Esta unidad es compatible con Dolby Pro Logic IIz ([página 92](#)), un sistema que proporciona una sensación envolvente aún más amplia y profunda. Para utilizar Dolby Pro Logic IIz, instale altavoces de altura frontales.



Coloque los altavoces surround traseros en una posición entre 2 y 3 pies (entre 60 y 90 cm) por encima del nivel de los oídos.

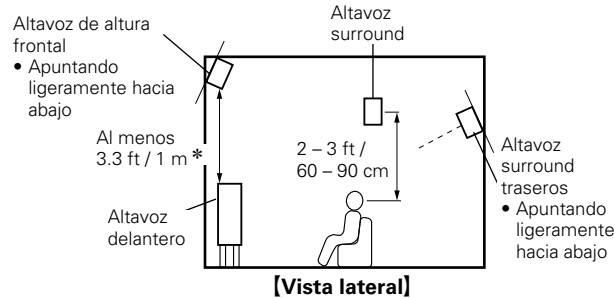

* Recomendada para Dolby Pro Logic IIz

NOTA

No se pueden utilizar los altavoces surround traseros y los altavoces de altura frontal simultáneamente.

Configuración de altavoces de 7.1 canales (altavoz surround trasero)

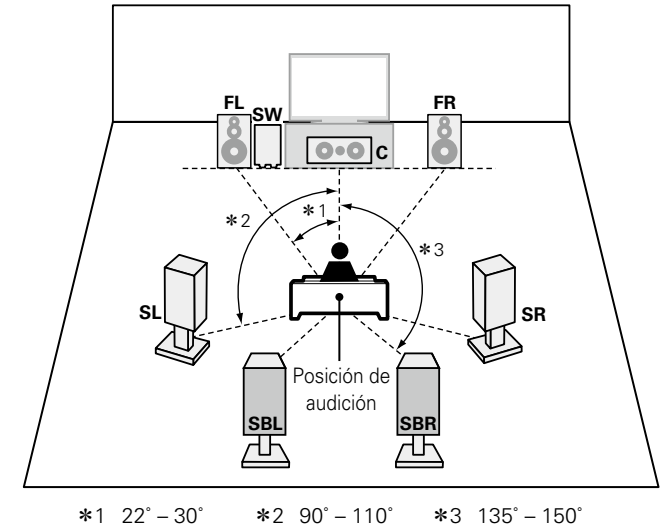

[Abreviaturas de los altavoces]

FL Altavoz delantero (I)	SL Altavoz surround (I)
FR Altavoz delantero (D)	SR Altavoz surround (D)
C Altavoz central	SBL Altavoz surround trasero (I)
SW Subwoofer	SBR Altavoz surround trasero (D)

Configuración de altavoces de 7.1 canales (altavoz de altura frontal)

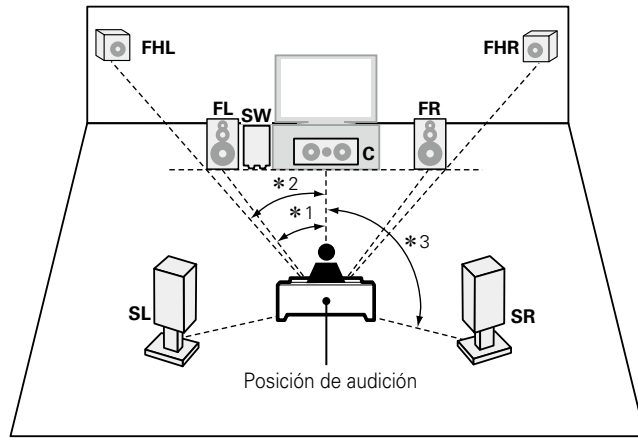

*1 22° - 30° *2 22° - 45° *3 90° - 110°

[Abreviaturas de los altavoces]

- | | |
|---------------------------------|--|
| FL Altavoz delantero (I) | SB Altavoz surround trasero |
| FR Altavoz delantero (D) | FHL Altavoz de altura frontal (I) |
| C Altavoz central | FHR Altavoz de altura frontal (D) |
| SW Subwoofer | |
| SL Altavoz surround (I) | |
| SR Altavoz surround (D) | |

Configuración de altavoces 6.1 canales (Altavoz surround trasero)

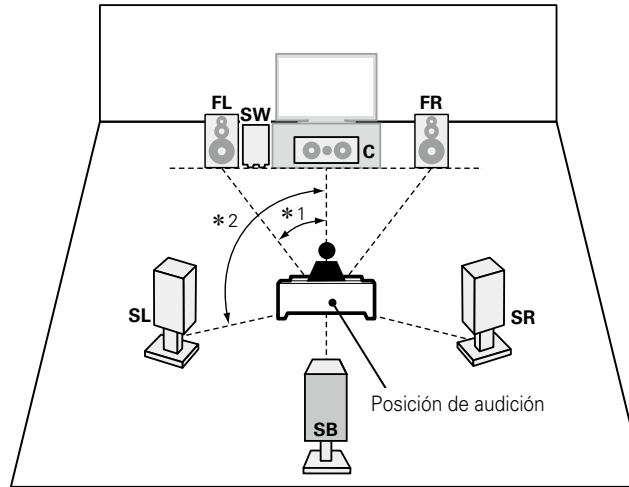

*1 22° - 30° *2 90° - 110°

Cuando se instalan los altavoces delanteros A/B

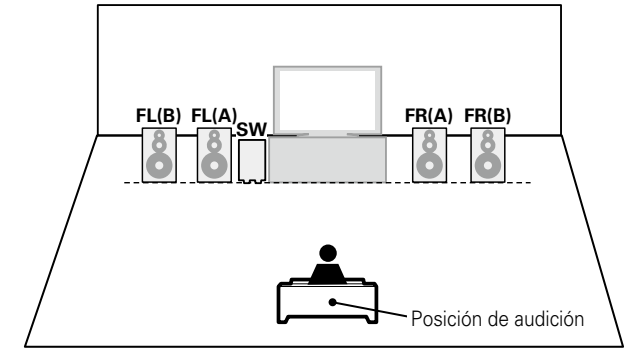

Conexión

- Para obtener más información sobre el método de conexión de los altavoces de 5.1 canales, consulte [la página 6 “Conexión de los altavoces”](#).
- Para obtener más información sobre el método de conexión del televisor, consulte [la página 3 “Conecte esta unidad al televisor mediante un cable HDMI \(se vende por separado\)”](#).

Conexión de 7.1 canales (altavoz surround trasero)

La ilustración a la derecha muestra un ejemplo de conexión para la reproducción de 7.1 canales mediante los altavoces surround traseros.

Si conecta los altavoces surround traseros y los altavoces de altura frontales antes de iniciar la reproducción, el audio se reproducirá automáticamente alternando entre los altavoces en concordancia con el modo surround o las señales de entrada.

Para realizar la reproducción de 7.1 canales con los altavoces surround traseros, ajuste “Asignar amp.” en “NORMAL” mediante los pasos 3 y 4 de “Configuración de “Asignar amp.”” ([véase página 39](#)).

NOTA

- Para las conexiones de los cables de los altavoces, consulte [la página 6 “Conexión de los altavoces”](#).
- Conecte los cables de los altavoces de manera que no sobresalgan de los terminales de altavoces. El circuito de protección puede activarse si los alambres de los cables hacen contacto con el panel trasero o si los lados + y - hacen contacto entre sí ([véase página 92 “Circuito de protección”](#)).
- Nunca toque los terminales de altavoces mientras la alimentación está conectada. De lo contrario, podría sufrir una descarga eléctrica. (Cuando el Asistente de instalación se esté ejecutando, siga las instrucciones de la pantalla del Asistente de instalación para realizar las conexiones).
- Utilice altavoces con los valores de impedancia que se muestran a continuación.

Terminales de altavoces	Impedancia de altavoces
FRONT	6 – 16 Ω
CENTER	
SURROUND	
SURR. BACK / AMP ASSIGN	

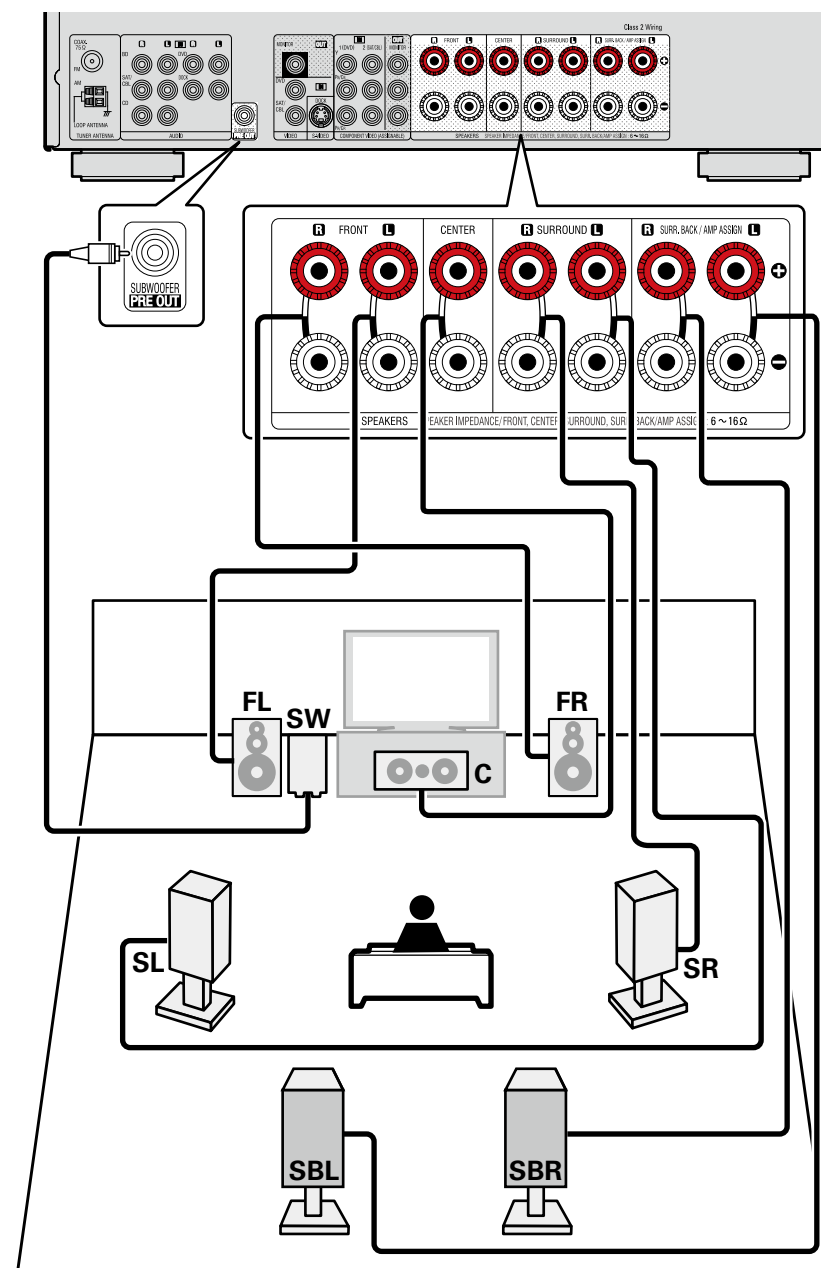

Conexión de 7.1 canales (altavoz de altura frontal)

La ilustración a la derecha muestra un ejemplo de conexión para la reproducción de 7.1 canales mediante los altavoces de altura frontales.

Si conecta los altavoces surround traseros y los altavoces de altura frontales antes de iniciar la reproducción, el audio se reproducirá automáticamente alternando entre los altavoces en concordancia con el modo surround o las señales de entrada.

Para realizar la reproducción de 7.1 canales con los altavoces de altura frontales, ajuste "Asignar amp." en "F.HEIGHT" mediante los pasos 3 y 4 de "Configuración de "Asignar amp." " ([página 39](#)).

NOTA

- Para las conexiones de los cables de los altavoces, consulte la [página 6](#) "Conexión de los altavoces".
- Para la impedancia de los altavoces, consulte la [página 34](#).

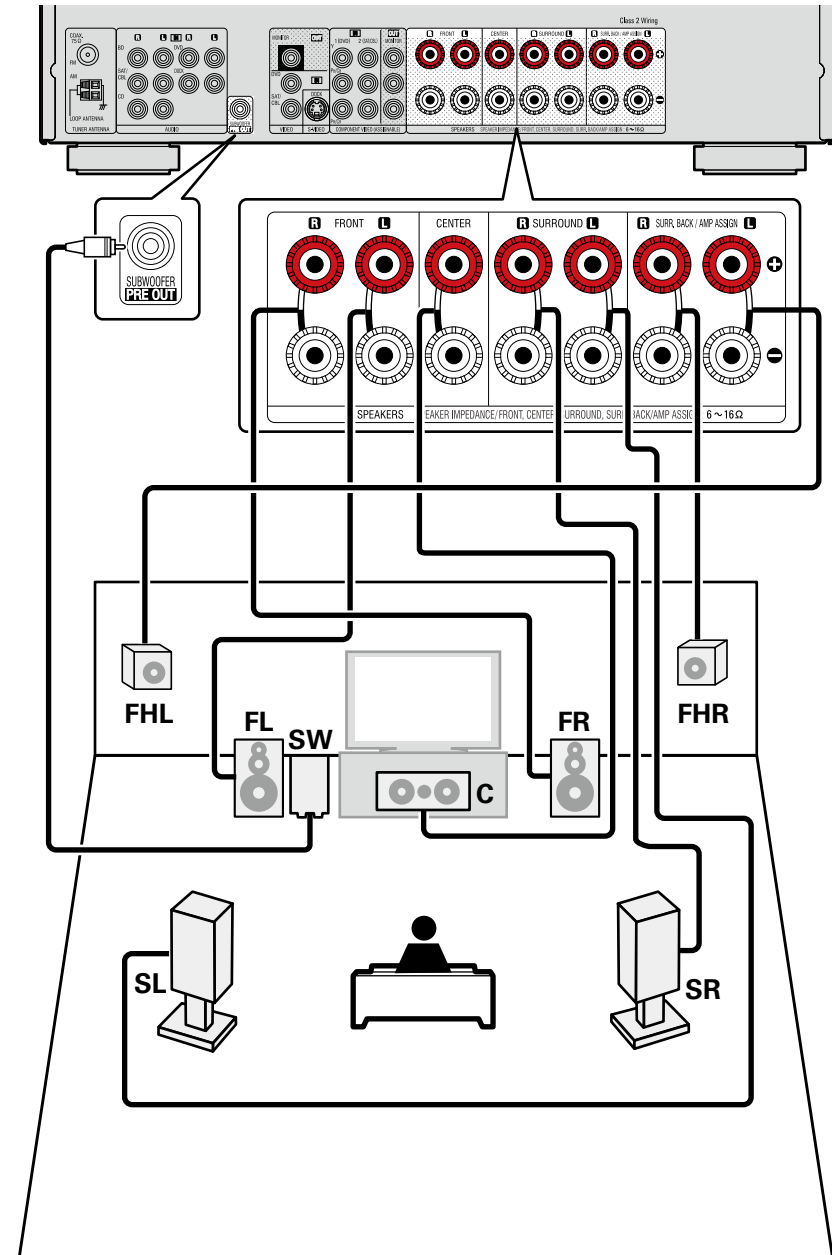

Conexión de 6.1 canales (Altavoz surround trasero)

Si va a utilizar un solo altavoz surround trasero (con una conexión de 6.1 canales), conéctelo al lado "L" del conector SURR. BACK/AMP ASSIGN.

Para conocer la configuración del altavoz en este caso, consulte "Configuración de altavoces 6.1 canales (Altavoz surround trasero)" ([página 33](#)).

Para realizar la reproducción de 6.1 canales con el altavoz surround trasero, ajuste "Asignar amp." en "NORMAL" mediante los pasos 3 y 4 de "Configuración de "Asignar amp."" ([página 39](#)).

Utilice también la opción "Config.Altavoz" ([página 60](#)) para ajustar "S.trasero" en "1 altav.".

NOTA

- Para las conexiones de los cables de los altavoces, consulte la [página 6](#) "Conexión de los altavoces".
- Para la impedancia de los altavoces, consulte la [página 34](#).

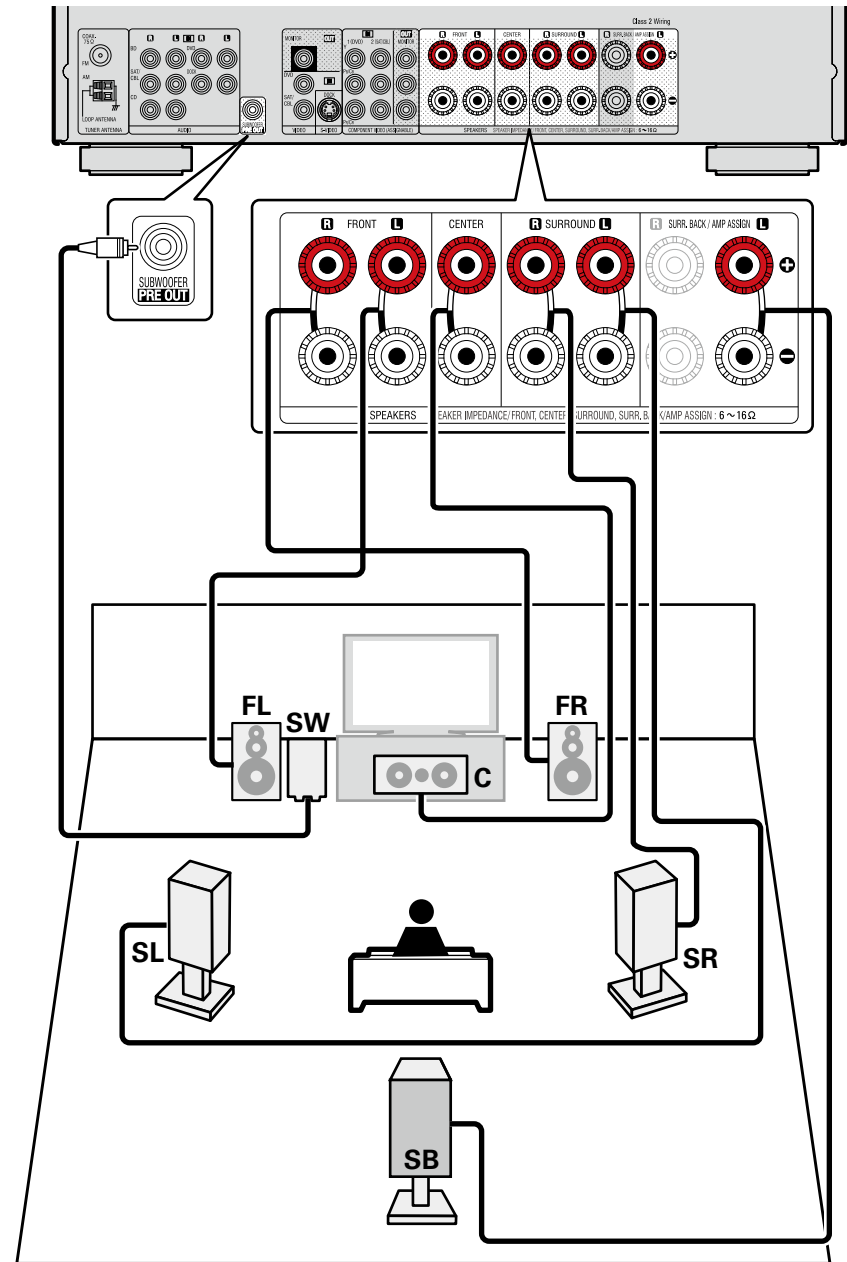

Conexión frontal A/B

Puede conectar un segundo conjunto de altavoces a esta unidad y utilizarlo para la reproducción. En este caso, ajuste "Asignar amp." en "Front B" mediante los pasos 3 y 4 de "Configuración de "Asignar amp." (ver [página 39](#)).

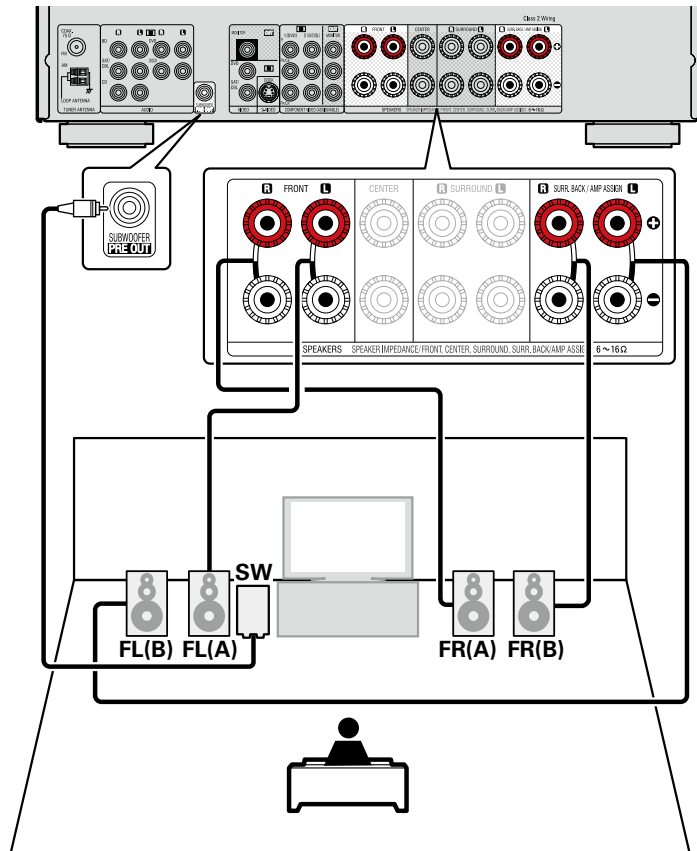

Para reproducir audio surround de una fuente multicanal, si conecta el altavoz central, los altavoces surround y los subwoofers, se puede realizar la reproducción de 5.1 canales. Los altavoces frontales pueden usarse por separado, dependiendo de las especificaciones del altavoz o la fuente de reproducción, tales como altavoces frontales (A) para reproducción multicanal y altavoces frontales (B) para reproducción de 2 canales (ver [página 62](#) "Conf.alt.del.").

NOTA

- Para las conexiones de los cables de los altavoces, consulte la [página 6](#) "Conexión de los altavoces".
- Para la impedancia de los altavoces, consulte la [página 34](#).

Conexión de 2.1 canales

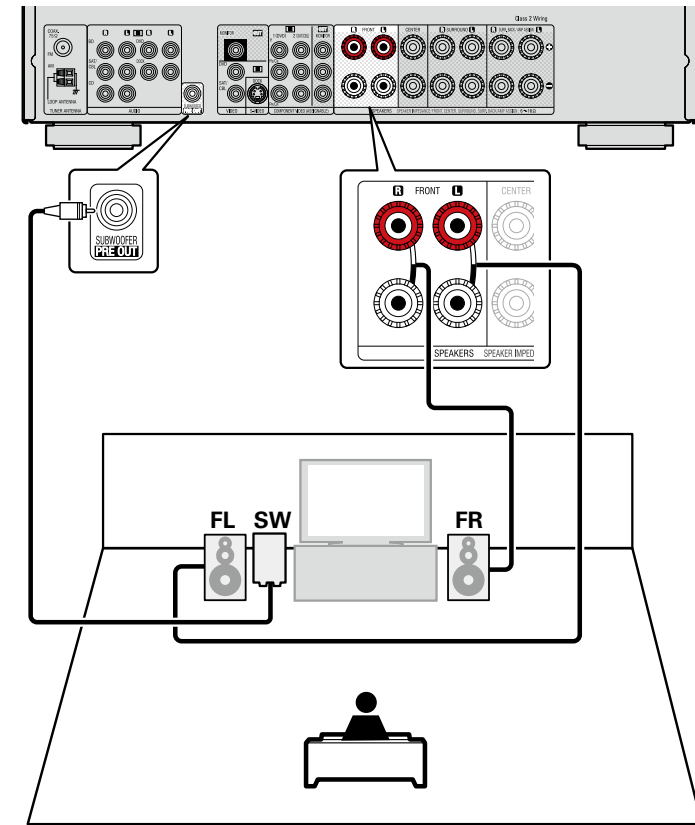

NOTA

- Para las conexiones de los cables de los altavoces, consulte la [página 6](#) "Conexión de los altavoces".
- Para la impedancia de los altavoces, consulte la [página 34](#).

Conexión con dos amplificadores

Los altavoces frontales se pueden utilizar a través de la conexión de amplificación doble. Una conexión con dos amplificadores sirve para conectar amplificadores independientes a los terminales del altavoz de agudos y los terminales de bajos de los altavoces compatibles con la función de amplificador doble. Esto evita la fuerza electromotriz de retroceso (fuerza devuelta sin salida) del altavoz de bajos enviado al altavoz de agudos que afecta a la calidad de sonido del altavoz de agudos, y poder disfrutar de una reproducción con una mayor calidad sonora.

En este caso, ajuste "Asignar amp." en "Bi-AMP" mediante los pasos 3 y 4 de "Configuración de "Asignar amp." (ver página 39).



Para reproducir audio surround de una fuente multicanal, si conecta el altavoz central, los altavoces surround y los subwoofers, se puede realizar la reproducción de 5.1 canales.

NOTA

- Para las conexiones de los cables de los altavoces, consulte la [página 6 "Conexión de los altavoces"](#).
- Para la impedancia de los altavoces, consulte la [página 34](#).
- Para reproducción con biamplificación, utilice altavoces compatibles con dicho tipo de conexión.
- Al realizar reproducción con biamplificación, retire las tarjetas (alambres) de cortocircuito de los terminales de altavoces.

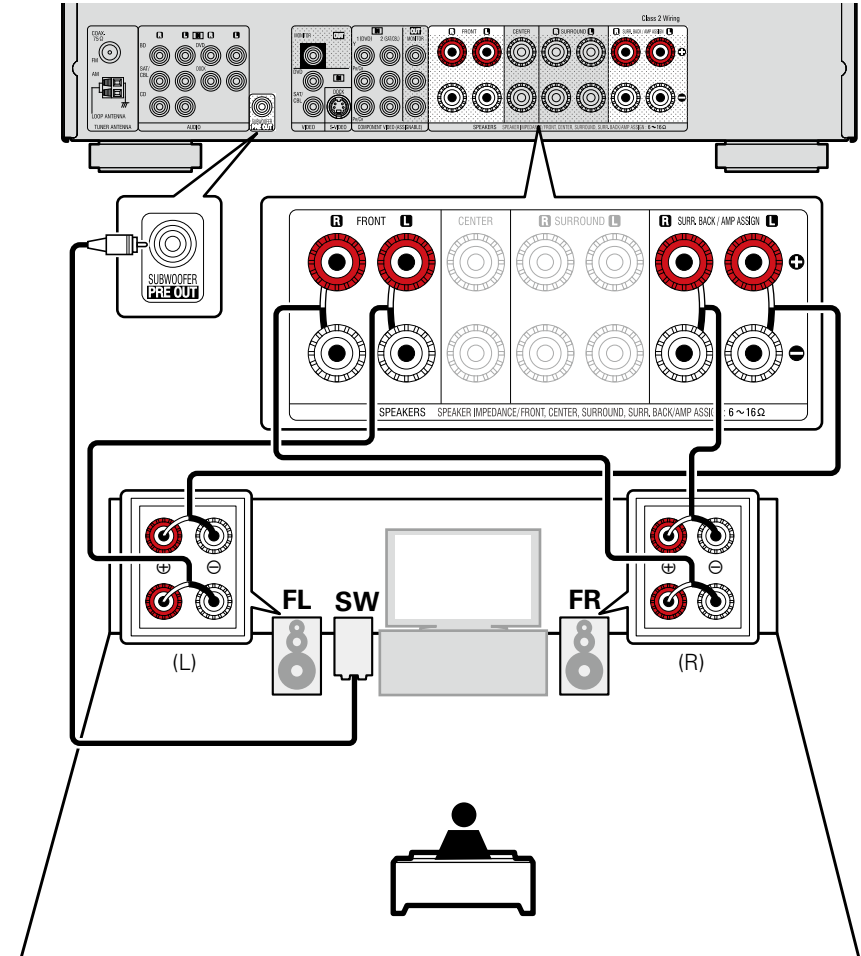

A continuación se explica cómo configurar los altavoces que no sean de 5.1 canales.

Para obtener información sobre el método de configuración de los altavoces de 5.1 canales, consulte  la [página 4 "Asistente de instalación"](#).

Primero, instale y conecte los altavoces a esta unidad.

Antes de realizar una medición de Config.auto., es posible realizar la configuración siguiente.

- Cambio de la asignación del amplificador (Asignar amp)
La salida de la señal del terminal del altavoz SURR.BACK / AMP ASSIGN, F.HEIGHT/AMP ASSIGN o F.WIDE/AMP ASSIGN de esta unidad puede modificarse para adecuarla al entorno de altavoces que se desee ([página 39](#) "Configuración de "Asignar amp."").
- Configuración de canales que se van a usar (Selección de canal)
Si los canales que no se van a usar se definen por adelantado, se omite la medición de los canales definidos con la consiguiente reducción del tiempo de medición. También puede cambiar el número de altavoces surround traseros ([página 40](#) "Configuración de "Selección canal"").

1 Configuración del mando a distancia

Configuración del modo de zona
Pulse **ZONE SELECT** para cambiar el modo de zona a **[M]** (MAIN ZONE).
Se enciende el indicador **[M]**.

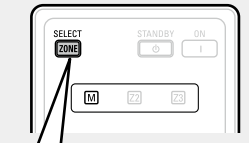

Pulse ZONE SELECT

Configuración del modo de funcionamiento
Pulse **AMP** para ajustar el mando a distancia en modo de funcionamiento de AMP.



Pulse AMP

2 Conecte el micrófono con base.



Al conectar el micrófono con base, se abrirá la siguiente pantalla:



3 Seleccione "Siguiente" y pulse ENTER.



4 Configuración de "Asignar amp."

Utilice Δ / ∇ para seleccionar "Asignar amp." y pulse **ENTER**.



Utilice Δ / ∇ para seleccionar "Asignar amp." y pulse **ENTER**.



5 Utilice ◀ ▶ para seleccionar la configuración de los altavoces conectados (“Modo asignar”).

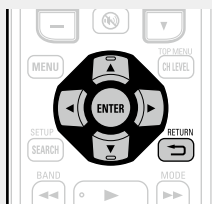

NORMAL Seleccione el ajuste “NORMAL” para realizar la reproducción de 7.1 canales mediante los altavoces surround traseros.

ZONE2 Seleccione la opción “ZONE2” para asignar el amplificador de potencia integrado de la unidad para ZONE2 y emitir el audio en estéreo.

Bi-AMP Seleccione la opción “Bi-AMP” para conectar los altavoces frontales a través de la conexión de amplificación doble.

Front B Seleccione la opción “Front B” para utilizar el segundo conjunto de altavoces frontales para la reproducción.

F.HEIGHT Seleccione el ajuste “F.HEIGHT” para utilizar el altavoz de altura frontal en la reproducción.

6 Pulse RETURN ↩ para salir de la configuración de “Asignar amp.”.

7 Configuración de “Selección canal”

Utilice ▲ ▼ para seleccionar “Selección canal” y pulse ENTER.

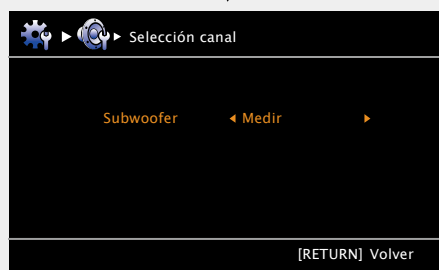

8 Utilice ▲ ▼ para seleccionar un canal.

Delantero Seleccione esta opción para configurar los altavoces delanteros que se van a usar. En este caso, vaya al paso 9.

- Puede ajustarse “Delantero” si “Asignar amp.” se ha ajustado a “Front B”.

Subwoofer Indique que no se va a usar un subwoofer. En este caso, vaya al paso 10.

Surr. trasero Seleccione el número de altavoces surround traseros que se utilizarán. En este caso, vaya al paso 11.

- Cuando “Asignar amp.” se ajusta en “NORMAL”, se puede ajustar “Surr.trasero”.

9 Pulse ◀ ▶ para seleccionar un altavoz delantero.

- A** Seleccione esta opción para usar el altavoz delantero A.
- B** Seleccione esta opción para usar el altavoz delantero B.
- A+B** Seleccione esto para usar los altavoces delanteros A y B simultáneamente.

10 Utilice ◀ ▶ para establecer si se mide o no un canal de subwoofer.

- Medir** Configure esta opción para realizar la medición de un subwoofer.
- Saltar** Configure esta opción para no realizar la medición de un subwoofer.

11 Utilice ◀ ▶ para establecer si se mide o no un canal surround trasero.

- Medir (2 altav.)** Configure esta opción para medir dos altavoces surround traseros.
- Medir (1 altav.)** Configure esta opción para medir un altavoz surround trasero.
- Saltar** Configure esta opción para omitir la medición de un altavoz surround trasero.

12 Pulse RETURN ↩.

Vaya a la [página 15](#) **PASO 1 Preparación** paso 6.

NOTA

No cambie las conexiones del altavoz o el volumen del subwoofer después de ejecutar una Audyssey® Config. auto. Si es necesario realizar algún cambio, realice de nuevo la Audyssey® Config. auto.

Reproducción (Funciones avanzadas)

Configuración (ícono página 13)

Reproducción (Funcionamiento básico) (ícono página 20)

Selección de un modo de audición (Modo surround)
(ícono página 27)

Función de control de HDMI (ícono página 41)

Temporizador de Sleep (ícono página 42)

Ajuste del volumen de los altavoces
(ícono página 43)

Función de selección rápida (ícono página 44)

Distintas funciones de memoria (ícono página 44)

Funciones útiles

Función de control de HDMI

Si conecta la unidad y un televisor o reproductor compatible con la función de control HDMI con un cable HDMI y activa la función de control HDMI en ambos dispositivos, estos tendrán la capacidad de controlarse mutuamente.

Operaciones que se pueden realizar mediante el control HDMI

• **La interrupción del suministro eléctrico a esta unidad puede vincularse al paso de la misma función correspondiente al aparato de TV.**

• **Se pueden conmutar los dispositivos de salida de audio con una operación del aparato de TV.**

Podrá encender el suministro eléctrico cuando haya definido "Emisión de audio desde el amplificador" en la operación de configuración de la salida de audio del aparato de TV.

• **Se puede regular el volumen de esta unidad con la operación de ajuste del volumen del aparato de TV.**

• **Se pueden conmutar las fuentes de entrada de esta unidad vinculándola a la conmutación de la función de entrada de la TV.**

• **Cuando el reproductor esté funcionando, la fuente de entrada de esta unidad se conmuta y pasa a la fuente de dicho reproductor.**

• **Si cambia la fuente de entrada de la unidad a "TV", podrá reproducir el audio de la TV con esta unidad (ícono página 6 "Acerca de la función ARC (Audio Return Channel)").**

• **Si "HDMI Control" (ícono página 63) en el menú está configurado en "Activado", las señales que se introducen en el conector de entrada HDMI se transmiten al televisor o a otro componente conectado al conector de salida HDMI, incluso aunque la alimentación de esta unidad esté en espera (función de traspaso).**



• Para reproducir con esta unidad el audio de una TV que no sea compatible con la función ARC, conecte la TV con una conexión digital óptica.

• Para usar la función de traspaso, conecte un dispositivo de conexión HDMI que sea compatible con el control HDMI.

Procedimiento de ajuste

1 Habilite la función de control HDMI de esta unidad.
Ajuste "HDMI Control" (ícono página 63) en "Activado".

2 Encienda la alimentación de todos los equipos conectados mediante un cable HDMI.

3 Configure la función de control de HDMI en todos los equipos conectados mediante un cable HDMI.

• Consulte las instrucciones de funcionamiento de los equipos conectados para comprobar las configuraciones.
• Realice los pasos 2 y 3 si se desconecta algunos de los equipos.

4 Cambie la entrada de televisión a la entrada HDMI conectada a esta unidad.

5 Cambie la entrada de esta unidad a la fuente de entrada de HDMI y compruebe si la imagen del reproductor es correcta.

6 Cuando deje la TV en modo de espera, compruebe que la alimentación de la unidad también entre en modo de espera.



Si la función de control de HDMI no funciona correctamente, compruebe los siguientes factores.

• ¿Es compatible la TV o reproductor con la función de control HDMI?
• ¿Se ha configurado el "HDMI Control" (ícono página 63) en "Activado"?

• ¿Está configurado "Control apagado" (ícono página 63) como "Todas" o "Vídeo"?

• ¿La configuración de la función de control de HDMI de todos los equipos es correcta?

NOTA

- Cuando se configura la opción “HDMI Control” en la opción “Activado”, consume más alimentación de modo de reposo.
- La función de control de HDMI controla el funcionamiento de una televisión compatible con dicha función. Asegúrese de que la televisión y el HDMI estén conectados al utilizar el control de HDMI.
- Es posible que algunas funciones no funcionen correctamente, según la TV o el reproductor conectados. Consulte el manual de usuario de los dispositivos correspondientes antes de realizar la configuración.
- Al establecer “Control apagado” en el menú en “Desactivado” ([página 63](#)), esta unidad no se establece en el modo de espera aún cuando el dispositivo conectado se encuentre en el modo de espera.
- Cuando realice cambios en las conexiones (por ejemplo, añadir una conexión a un dispositivo HDMI), es posible que arranquen operaciones relacionadas con estas conexiones. En ese caso, será necesario volver a configurar los parámetros.
- Cuando se fija el “HDMI Control” en “Activado”, no es posible asignar un terminal HDMI a la “TV” en “Asignación entrada” ([página 70](#)).
- Si alguna de las operaciones siguientes se realiza, la función de enclavamiento se puede restablecer. En ese caso, repita los pasos 2 y 3.
 - La configuración de “Asig.entrada” – “HDMI” ([página 70](#)) ha cambiado.
 - Hay un cambio en la conexión entre el equipo y el HDMI o hay algún equipo añadido.

Temporizador de Sleep

Cuando el tiempo fijado haya finalizado, la unidad pasará a modo de espera automáticamente.

Esto resulta cómodo para reproducir ciertas fuentes mientras se va a dormir.

Pulse SLEEP y visualice el tiempo que desea configurar.

Se ilumina el indicador “SLEEP” de la pantalla.

- El tiempo cambia tal como se muestra a continuación cada vez que se pulsa SLEEP.

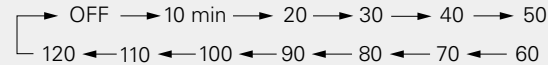
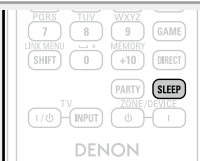

- SLEEP en la unidad principal, tiene la misma función que en el mando a distancia.

Para confirmar el tiempo de la cuenta atrás antes de poner la unidad en modo de reposo

Pulse SLEEP.

“Sleep : *min” aparece en la pantalla.

* Tiempo de la cuenta atrás

Para anular el temporizador de Sleep

Pulse SLEEP para fijar la opción “Desactivado”.

El indicador “SLEEP” que aparece en la pantalla se apaga.



- El ajuste del temporizador para el modo de reposo se cancela si se ajusta la alimentación de esta unidad en el modo de espera.
- La función del temporizador de Sleep se puede configurar de forma independiente para varias zonas ([página 46](#) “Temporizador de Sleep”).

Ajuste del volumen de los altavoces

Puede ajustar el nivel de los canales según las fuentes de reproducción o según su gusto personal, como se describe a continuación.

▣ Ajuste del volumen de los altavoces

1 Pulse **ZONE SELECT** para cambiar el modo de zona a **[M]** (MAIN ZONE). Se enciende el indicador **[M]**.

2 Pulse **AMP** para ajustar el mando a distancia en modo de funcionamiento de AMP.

3 Pulse **CH LEVEL**.



4 Pulse **△▽** para seleccionar el altavoz. El altavoz que se puede configurar cambia cada vez que se pulsa uno de los botones.

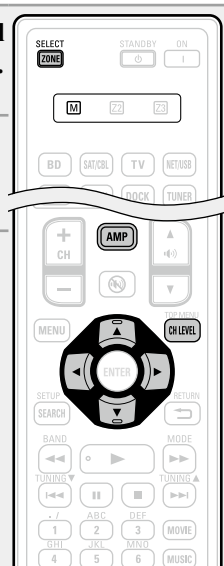

5 Pulse **◀▶** para ajustar el volumen.

- Las emisiones del subwoofer se pueden apagar directamente "Desactivado" durante la reproducción de 2 canales en el modo DIRECT o STEREO. Seleccione "Subwoofer" y utilice **◀▶** para seleccionar "Activado" u "Desactivado".

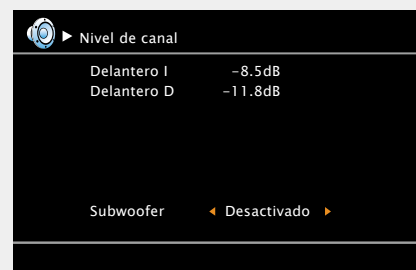

Al insertar una clavija de auricular, se puede ajustar el nivel del canal de los auriculares.

▣ Ajuste del volumen de los grupos de los altavoces (Función de desvanecedor)

Esta función permite ajustar simultáneamente (aumentar o disminuir gradualmente) el sonido de todos los altavoces delanteros (Altavoz delantero / Altavoz de altura frontal / Altavoz central) o traseros (Altavoz surround / Altavoz surround trasero) de una vez.

1 Pulse **ZONE SELECT** para cambiar el modo de zona a **[M]** (MAIN ZONE). Se enciende el indicador **[M]**.

2 Pulse **AMP** para ajustar el mando a distancia en modo de funcionamiento de AMP.

3 Pulse **CH LEVEL**.

4 Utilice **▽** para seleccionar "Fader". Después, seleccione el elemento que se va a ajustar con **◀▶**.



5 Utilice **◀▶** para ajustar el volumen de los altavoces. (◀: Delantero, ▶: Trasero)



- La función de desvanecedor no tiene ningún efecto sobre el subwoofer.
- Se puede ajustar el desvanecedor hasta que el volumen del altavoz ajustado al valor mínimo sea -12 dB.

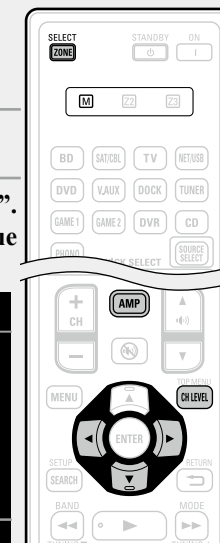

Función de selección rápida

Se pueden memorizar todos los ajustes en el paso 1 conjuntamente. Memorizando los ajustes más usados, puede acceder rápidamente y disfrutar un entorno de reproducción que sea consistentemente el mismo.

Almacenamiento de los parámetros

1 Configure los siguientes elementos en los parámetros que desea guardar.

- ① Fuente de entrada* ([página 20](#))
- ② Volumen ([página 21](#))
- ③ Modo surround ([página 27](#))
- ④ Selec. vídeo ([página 71](#))
- ⑤ Ajustes Audyssey (Audyssey MultEQ® XT, Audyssey Dynamic EQ®, Audyssey Dynamic Volume®) ([página 55](#))

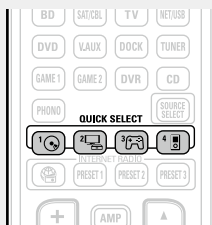

2 Pulse y mantenga pulsado QUICK SELECT deseado hasta que “Memory” aparezca en la pantalla.

Los ajustes actuales quedarán memorizados.

[Ajustes predeterminados de selección rápida]

	Fuente de entrada	Volumen
QUICK SELECT 1	BD	-40 dB
QUICK SELECT 2	SAT/CBL	-40 dB
QUICK SELECT 3	GAME1	-40 dB
QUICK SELECT 4	DOCK	-40 dB

Recuperación de la configuración

Pulse **QUICK SELECT** en el que desea que se guarden los parámetros que desea invocar.

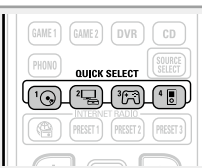

Asignación de un nombre a los parámetros de Quick Select

Consulte “Selec.ráp.nom.” ([página 66](#)).



- La función de selección rápida se puede ajustar por separado para las diferentes zonas ([página 46](#) “Función de selección rápida”).
- **QUICK SELECT** en la unidad principal, tiene la misma función que en el mando a distancia.

NOTA

Las fuentes de entrada almacenadas con la función de selección rápida pueden seleccionarse incluso si han sido borradas en el menú “Borrar fuente” ([página 65](#)). En tal caso, vuelva a almacenarlas.

Distintas funciones de memoria

Función de memoria personal

Esta función establece la configuración (modo de entrada, modo surround, modo de salida HDMI, MultEQ® XT, Dynamic EQ® retardo de audio, etc.) que se seleccionó la última vez para las fuentes de entrada individuales.



Los parámetros de surround, ajuste de tono y los volúmenes de cada altavoz se guardan con cada uno de los modos de surround.

Memoria de última función

Esta función almacena los ajustes que se realizaron antes de pasar al modo en espera.

Los ajustes se restablecen al volver a conectar la alimentación.

Reproducción en la ZONE2 (Otra habitación)

- Puede operar esta unidad para disfrutar de audio y vídeo en una habitación (ZONE2) diferente de la MAIN ZONE (la habitación en que se encuentra la unidad).
- Es posible reproducir la misma fuente simultáneamente en la MAIN ZONE y la ZONE2. También puede reproducir fuentes independientes en la MAIN ZONE y la ZONE2.

Salida de sonido

Reproducción de la ZONE por la salida del altavoz

Las señales de audio de la ZONE2 se emiten desde los altavoces SURR.BACK/AMP ASSIGN de esta unidad mediante la función de asignación de amplificador.

Conexión y configuración de los altavoces

Ajuste "Asignar amp." (página 60) y salida de señales de audio	Conexión de los altavoces
<p>ZONE2 Señal de salida : Estéreo (L / R)</p>	



Recomendamos utilizar cables de patillas de gran calidad para las conexiones de audio, con el fin de evitar que haya ruido.

NOTA

No se puede reproducir la entrada de señales de audio digital desde los terminales HDMI, COAXIAL u OPTICAL de la ZONE2.

Reproducción

1 Pulse **ZONE SELECT** para cambiar el modo de zona a **Z2** (ZONE2).

2 Pulse **AMP** para ajustar el mando a distancia en modo de funcionamiento de AMP.

3 Pulse **ZONE/DEVICE 1** para encender la alimentación de la **ZONE2** o **ZONE3**.

Se enciende el indicador **Z2** de la pantalla.

- Pulse los botones selectores de la fuente de entrada en modo de espera para encender la unidad.
- Cuando se pulsa **ZONE/DEVICE 1**, la ZONE2 se apaga.
- La alimentación en la ZONE2 puede conectarse o desconectarse pulsando **ZONE2 ON/OFF** en la unidad principal.

4 Pulse el botón selector de fuente de entrada.

La señal de audio de la fuente seleccionada se emite a la ZONE2.

- Para realizar una operación con la unidad principal, pulse **ZONE2 SELECT** varias veces.



Cuando se conecta la alimentación eléctrica tanto para MAIN ZONE como para ZONE2 (ZONE3), es posible desconectar únicamente la alimentación de la MAIN ZONE. Seleccione **M** (MAIN ZONE) en el paso 1; a continuación, pulse **ZONE/DEVICE 1**.



Ajuste del volumen

Utilice **(L)** **(R)** para ajustar el volumen.

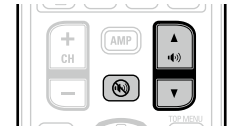

[Intervalo de ajuste] --- -80dB - -40dB - 18dB

(Cuando el ajuste "Visual.Volumen" (página 65) es "Relativa")

[Intervalo de ajuste] 0 - 41 - 99

(Cuando el ajuste "Visual.Volumen" (página 65) es "Absoluta")

- En el momento de la compra, el "Límite volumen" (página 65) está fijado en "-10dB (71)".



Gire **MASTER VOLUME** después de pulsar **ZONE2 SELECT** en la unidad principal para ajustar el volumen del sonido.

Interrupción temporal del sonido

Pulse **(M)**.

El sonido se reduce al nivel establecido en "Nivel silenciam." (página 65) en el menú.

- Para cancelarlo, ajuste el volumen o vuelva a pulsar **(M)**.
- El ajuste se cancela cuando se desconecta la alimentación de la zona.

Función de selección rápida

También es posible guardar cuatro configuraciones para la ZONE2.

Almacenamiento de los parámetros

1 Configure los siguientes elementos en los parámetros que desea guardar.

- ① Fuente de entrada (consulte [página 45](#))
- ② Volumen (consulte [página 45](#))

2 Pulse **ZONE SELECT** para cambiar el modo de zona a **Z2** (ZONE2).

3 En el modo de zona en que desee operar, pulse y mantenga pulsado el botón **QUICK SELECT** deseado hasta que aparezca la palabra “Memory” en pantalla o en el menú en pantalla.

Los ajustes actuales quedarán memorizados.



Recuperación de la configuración

1 Pulse **ZONE SELECT** para cambiar el modo de zona a **Z2** (ZONE2).

2 Pulse **QUICK SELECT** en el que desea que se guarden los parámetros que desea invocar.

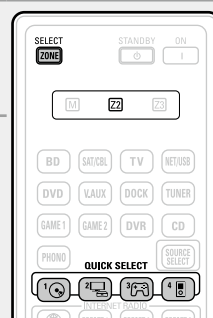

Asignación de un nombre a los parámetros de Quick Select

Consulte “Selec.ráp.nom.” (consulte [página 66](#)).

[Ajustes predeterminados de selección rápida]

	Fuente de entrada	Volumen
ZONE2 QUICK SELECT 1	BD	-40dB
ZONE2 QUICK SELECT 2	SAT/CBL	-40dB
ZONE2 QUICK SELECT 3	-	-
ZONE2 QUICK SELECT 4	DOCK	-40dB

Temporizador de Sleep

Esta función resulta útil cuando desea dormir mientras escucha en ZONE2.

1 Pulse **ZONE SELECT** para cambiar el modo de zona a **Z2** (ZONE2).

2 Pulse **SLEEP** y visualice el tiempo que desea configurar.

- El tiempo cambia tal como se muestra a continuación cada vez que se pulsa **SLEEP**.

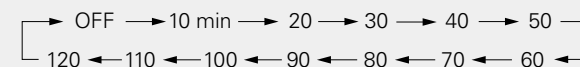

- **SLEEP** en la unidad principal, tiene la misma función que en el mando a distancia.

Para confirmar el tiempo de la cuenta atrás antes de poner la unidad en modo de reposo

Pulse **SLEEP**.

“Z2 Sleep : *min” aparece en la pantalla.

* Tiempo de la cuenta atrás

Para anular el temporizador de Sleep

Pulse **SLEEP** para ponerlo en “OFF”.



El temporizador de desconexión también se cancela cuando la unidad se coloca en modo de espera o se apaga la alimentación de la ZONE2.

Instrucciones para realizar una configuración detallada

Estructura de los menús

Para el uso del menú, conecte una TV a esta unidad y visualice el menú en la pantalla de la TV. Para conocer las funciones del menú, consulte la siguiente página.

Elementos de ajuste	Elementos detallados	Descripción	Página
Ajuste de audio	Parám.surround	Ajusta los parámetros de sonido surround.	53
	Tonalidad	Ajusta la calidad tonal del sonido.	55
	Ajustes Audyssey	Configura los ajustes Audyssey MultEQ® XT, Audyssey Dynamic EQ® y Audyssey Dynamic Volume®.	55
	EQ manual	Utilice el ecualizador gráfico para ajustar el tono de cada altavoz.	57
	RESTORER	Amplía los componentes de frecuencia alta y baja del audio comprimido para que la reproducción de audio sea más rica.	57
	Retardo audio	Compensa el desajuste entre el vídeo y el audio.	57
Información	Estado	Muestra información acerca de la configuración en uso.	58
	Entrada audio	Muestra información acerca de las señales de entrada de audio.	58
	Info.HDMI	Muestra las señales de entrada/salida de HDMI e información del monitor HDMI.	58
	Surround auto.	Muestra la configuración guardada en el modo surround automático.	58
	Selec.Rápida	Muestra la configuración guardada para la función selección rápida.	58
	Canal predef.	Muestra información acerca de los canales presintonizados.	58
Asistente conf.		Permite realizar los procedimientos de instalación, conexión y configuración para preparar la unidad siguiendo los pasos pertinentes.	4
Config.sis.	Config.Altavoz	Configura el tamaño y la distancia de los altavoces, el nivel de canal, etc.	60
	Config.HDMI	Realiza la configuración para salida de vídeo/audio HDMI.	63
	Config.audio	Realiza la configuración para la reproducción de audio.	64
	Config.ZONE2	Realiza la configuración para la reproducción de audio en un sistema ZONE2.	65
	Config.opciones	Realiza la otras configuraciones.	65
	Idioma	Ajusta el idioma de los menús visualizados en la pantalla del televisor.	67
Conf.entrada 	Presint.Auto.	Utiliza la función de presintonización automática para programar emisoras de radio.	69
	Omitir Preset	Establece las memorias presintonizadas que no desea que aparezcan al sintonizar.	69
	Nombre Preset	Asigna un nombre a una memoria de presintonizada.	69
	Asig.entrada	Cambia la asignación del conector de entrada.	70
	Vídeo	Realiza la configuración de vídeo.	71
	Modo entrada	Configura el modo de entrada de audio y el modo de decodificación.	72
	Cambio Nombre	Cambia el nombre que se muestra para tal fuente.	72
	Nivel Fuente	Ajusta el nivel de reproducción de la entrada de audio.	72
Modo reprod.	Realiza la configuración para la reproducción desde iPod.	73	



Elementos que solo hay que configurar una vez

Por ejemplo, se pueden configurar en el momento de la compra. Una vez configurados, no tendrá que modificarlos salvo que la disposición de los altavoces o los altavoces conectados hayan sido modificados.

Los elementos mostrados del menú "Conf.entrada" varían según la fuente de entrada seleccionada.

Ejemplos de pantallas de menú

Los siguientes son algunos ejemplos de indicaciones típicas.

[Ejemplo 1] Pantalla de selección de menú (menú superior)

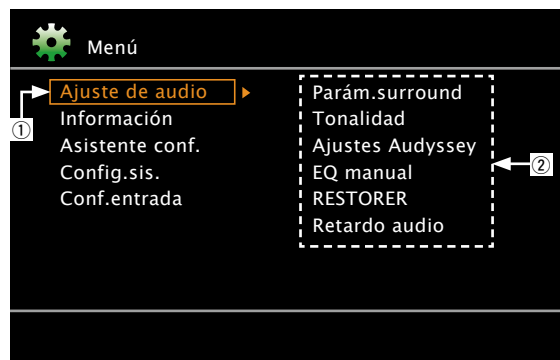

- ① Elemento de configuración seleccionado actualmente
- ② Lista de la subcategoría de configuración seleccionados actualmente

Pulse ▾ para seleccionar "Config.sis." y luego pulse ▸.
(O pulse ENTER.)

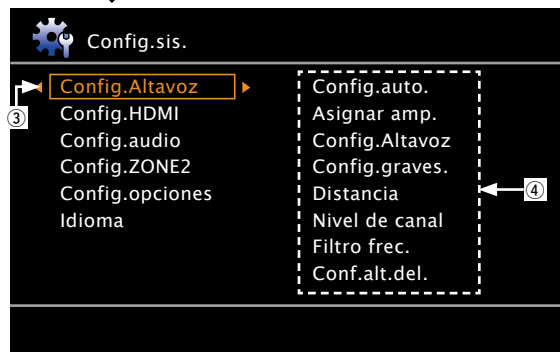

- ③ Icono de configuración seleccionado
- ④ Opciones del elemento de configuración seleccionado

[Ejemplo 2] Pantalla de Audyssey® Config. auto. (con ilustración)

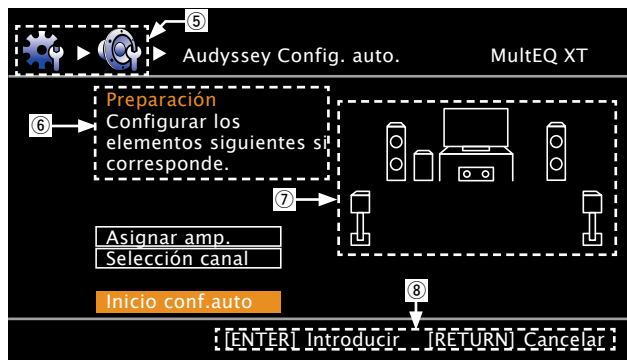

- ⑤ Icono de historial
- ⑥ Texto de ayuda para la operación
- ⑦ Ilustración
- ⑧ Ayuda para el uso de los botones

Lista

Elemento seleccionado

- Cambiar el elemento seleccionado utilizando ▲▼.

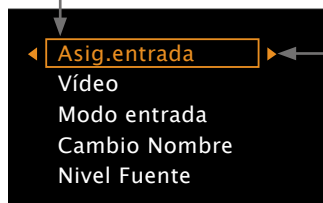

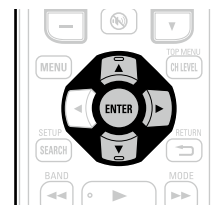

Para acceder a la subcategoría

(Utilice ▸ o ENTER para cambiar.)

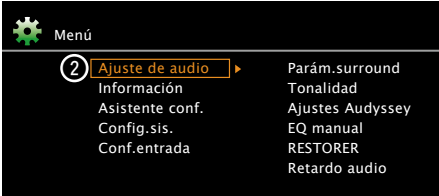
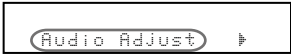
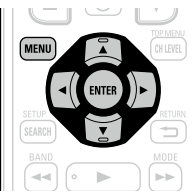
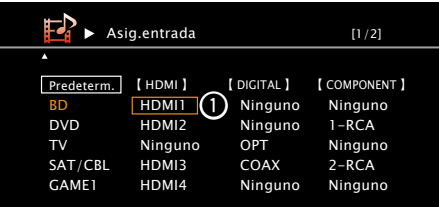
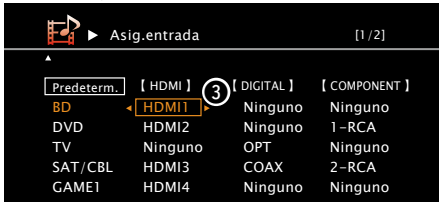

Ejemplos de la pantalla del menú y la pantalla delantera

A continuación se describen ejemplos típicos de visualizaciones en la pantalla de la televisión y en la ventana de visualización del equipo.

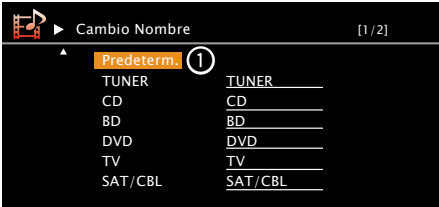
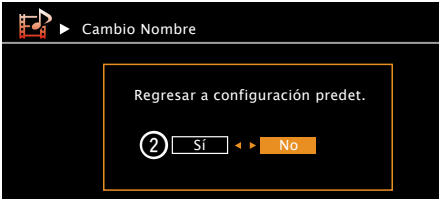
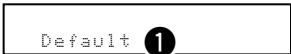
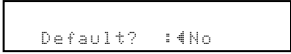
	Pantalla del menú	Pantalla delantera	Descripción
Visualización del menú superior	 <p>Menú</p> <p>② Ajuste de audio ▶ Parám.surround Información Tonalidad Asistente conf. Ajustes Audyssey Config.sis. EQ manual Conf.entrada RESTORER Retardo audio</p>	 <p>②</p>	<ol style="list-style-type: none"> 1 Pulse MENU para ver la pantalla del menú. 2 Pantalla del televisor: muestra la línea seleccionada. Pantalla: muestra el elemento seleccionado. • Utilice Δ/∇ para desplazarse al elemento que desea configurar. 
Visualización de un cambio de configuración	 <p>Asig.entrada [1/2]</p> <p>Predeterm. [HDMI] [DIGITAL] [COMPONENT]</p> <p>BD HDMI1 ① Ninguno Ninguno DVD HDMI2 Ninguno 1-RCA TV Ninguno OPT Ninguno SAT/CBL HDMI3 COAX 2-RCA GAME1 HDMI4 Ninguno Ninguno</p> <p>↓ Pulse ENTER.</p>  <p>Asig.entrada [1/2]</p> <p>Predeterm. [HDMI] [DIGITAL] [COMPONENT]</p> <p>BD HDMI1 ③ Ninguno Ninguno DVD HDMI2 Ninguno 1-RCA TV Ninguno OPT Ninguno SAT/CBL HDMI3 COAX 2-RCA GAME1 HDMI4 Ninguno Ninguno</p>	 <p>①</p> <p>↓ Pulse ENTER.</p>  <p>③</p>	<ol style="list-style-type: none"> 1 Pantalla del televisor: muestra la línea seleccionada. Pantalla: muestra el elemento seleccionado. • Utilice Δ/∇ para desplazarse al elemento que desea configurar. 2 Pulse ENTER para establecer el modo en el cual se puede realizar el ajuste. 3 Al lado de los elementos que se pueden configurar, aparecen los signos \leftarrow \rightarrow. Utilice \leftarrow \rightarrow para seleccionar la configuración que desee.
Visualización del restablecimiento de los valores predeterminados	 <p>Cambio Nombre [1/2]</p> <p>Predeterm. ①</p> <p>TUNER TUNER CD CD BD BD DVD DVD TV TV SAT/CBL SAT/CBL</p> <p>↓ Pulse ENTER.</p>  <p>Cambio Nombre</p> <p>Regresar a configuración predet.</p> <p>② Sí No</p>	 <p>①</p> <p>↓ Pulse ENTER.</p> 	<ol style="list-style-type: none"> 1 Pulse Δ para seleccionar "Predeterm." y después pulse ENTER. 2 Pulse \leftarrow para seleccionar "Sí" y después pulse ENTER.

Introducción de caracteres

Los nombres se pueden cambiar mediante “Nombre Preset” (página 69), “Cambio Nombre” (página 72), “Cambio nom.Zona” (página 66), “Selec.ráp.nom.” (página 66). Para la introducción de caracteres, existen los tres siguientes métodos:

Método para introducir caracteres

Método	Operaciones
Uso del teclado en pantalla	<ul style="list-style-type: none"> • Uso con el mando a distancia. • Seleccione un carácter en la pantalla de la TV para introducir caracteres.
Uso de los botones numéricos (Pantalla de introducción de datos de 10 teclas)	<ul style="list-style-type: none"> • Uso con el mando a distancia. • Un botón tiene asignado varios caracteres y cada vez que pulsa el botón se muestra uno de ellos.
Uso de los botones del cursor (Pantalla de introducción de datos de 10 teclas)	<ul style="list-style-type: none"> • Uso con el mando a distancia. • Utilice el $\Delta \nabla \triangleleft \triangleright$ y ENTER para introducir los caracteres.

Teclado en pantalla

Vista de un teclado de introducción de datos en pantalla

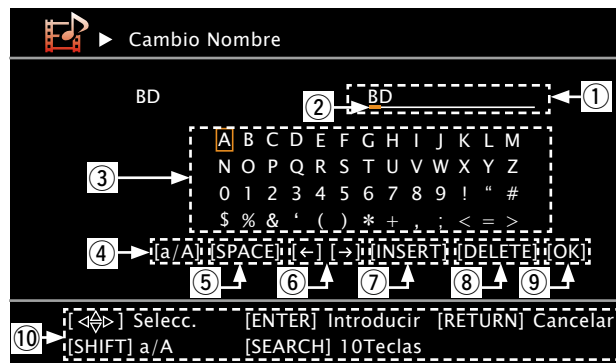

- ① Sección de introducción de caracteres (8 caracteres como máximo)
- ② Cursor
- ③ Sección del teclado
- ④ Tecla de cambio de mayúscula a minúscula
- ⑤ Tecla de espacio
- ⑥ Teclas del cursor
- ⑦ Tecla de insertar
- ⑧ Tecla de suprimir
- ⑨ Tecla OK
- ⑩ Guía de los botones

Uso del teclado en pantalla

1 Abra la pantalla para la introducción de caracteres (página 47 “Estructura de los menús”).

2 Seleccione el carácter que vaya a cambiar.

① Pulse $\Delta \nabla \triangleleft \triangleright$ para seleccionar \triangleleft o \triangleright .

② Pulse **ENTER** para colocar el cursor en el carácter que se va a cambiar.

Cada vez que se pulsa **ENTER** el cursor se desplaza un carácter.

3 Seleccione un carácter que desee introducir con el $\Delta \nabla \triangleleft \triangleright$ luego pulse **ENTER**.

- Los tipos de caracteres que se pueden introducir son los siguientes.

[Mayúsculas/Números/Símbolos]
 ABCDEFGHIJKLMNOPQRSTUVWXYZ
 0123456789
 ! " # \$ % & ' () * + , ; < = >
[Minúsculas/Números/Símbolos]
 abcdefghijklmnopqrstuvwxyz
 0123456789
 . @ _ / : ~ ? [\] ^ ` { | }

- Para pasar de mayúsculas a minúsculas y viceversa, solo hay que pulsar la tecla **SHIFT** mientras se escribe.

4 Repita los pasos 2 y 3 para cambiar el nombre.

5 Utilice $\Delta \nabla \triangleleft \triangleright$ para seleccionar **[OK]** y pulse **ENTER**.

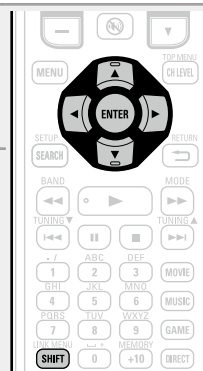

Pantalla de introducción de datos de 10 teclas

Vista de una pantalla de introducción de datos de 10 teclas

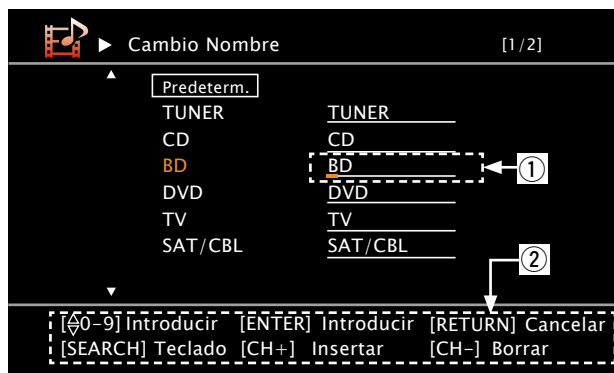

- ① Sección de introducción de caracteres (8 caracteres como máximo)
- ② Guía de los botones

Uso de los botones numéricos

1 Abra la pantalla para la introducción de caracteres (página 47 “Estructura de los menús”).

2 Pulse **SEARCH** mientras se muestra una pantalla de teclado. Se muestra una pantalla de 10 teclas.

- Cuando se pulsa uno de los botones **0** – **9** mientras se muestra la pantalla del teclado táctil, esta cambia a la pantalla de introducción de datos de 10 teclas.



3 Coloque el cursor en el carácter que desea modificar con \triangleleft \triangleright y pulse el botón numérico (**0** – **9**) hasta que aparezca el carácter que desee.

- Los tipos de caracteres que se pueden introducir son los siguientes.

1 1. @ - _ / : ~	6 M N O m n o 6
2 A B C a b c 2	7 P Q R S p q r s 7
3 D E F d e f 3	8 T U V t u v 8
4 G H I g h i 4	9 W X Y Z w x y z 9
5 J K L j k l 5	0 (Espacio) ! " # \$ % & ' () * + , ; < = > ? [\] ^ ` { } ~

- Para pasar de mayúsculas a minúsculas y viceversa, solo hay que pulsar la tecla **SHIFT** mientras se escribe.
- Para introducir varios caracteres asignados a un único botón numérico, pulse \triangleright para mover el cursor a la derecha después de introducir cada carácter y, a continuación, introduzca el siguiente carácter.
- Para introducir caracteres asignados a botones separados, pulse el botón numérico que corresponda. El cursor se mueve automáticamente a la siguiente posición y el carácter introducido queda confirmado.

4 Repita el paso 3 para cambiar el nombre y pulse **ENTER** para confirmarlo.

Ejemplo: Para cambiar la fuente de entrada de “DVD” a “DENON”

- ① Coloque el cursor en “V”. D**V**D
- ② Pulse **3** dos veces. D**E**D
“V” cambia a “E”.
- ③ Pulse **6** dos veces. D**E****N**
“E” se registra automáticamente y “D” cambia a “N”.
- ④ Pulse \triangleright . D**E****N**█
“N” queda confirmada.
- ⑤ Pulse **6** tres veces. D**E****N****O**
Introduzca “O”.
- ⑥ Pulse \triangleright . D**E****N****O**█
“O” queda confirmada.
- ⑦ Pulse **6** dos veces. D**E****N****O****N**
Introduzca “N”.
- ⑧ Pulse **ENTER** para confirmar el nombre de la fuente de entrada.

Uso de los botones del cursor

1 Abra la pantalla para la introducción de caracteres (página 47 “Estructura de los menús”).

2 Pulse **SEARCH** mientras se muestra una pantalla de teclado. Se muestra una pantalla 10 Key.

3 Utilice \triangleleft \triangleright para situar el cursor en el carácter que desea cambiar.

4 Utilice \triangle ∇ para cambiar el carácter y pulse **ENTER**.

- Los tipos de caracteres que se pueden introducir son los siguientes.

[Mayúsculas] ABCDEFGHIJKLMN O PQRSTUVWXYZ
[Minúsculas] abcdefghijklmno p qrstuvwxyz
[Símbolos] ! " # \$ % & ' () * + , - . / : ; < = > ? @ [\] ^ _ ` { } ~
[Números] 0123456789 (Espacio)

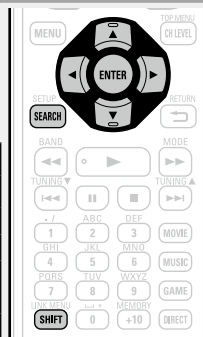

- Para pasar de mayúsculas a minúsculas y viceversa, solo hay que pulsar la tecla **SHIFT** mientras se escribe.

5 Repita los pasos 3 y 4 para cambiar el nombre y pulse **ENTER** para registrarlo.



El sonido que se reproduce en modo surround se puede ajustar a su gusto. Los elementos (parámetros) que se pueden ajustar dependen de la señal que se recibe y el modo surround fijado en este momento. Para obtener detalles sobre los parámetros ajustables, consulte “Modos surround y parámetros surround” (ícono [página 87](#)).

NOTA

Algunos elementos de ajuste no se pueden configurar si se ha detenido la reproducción. Configúrelos durante la reproducción.

Uso de los menús

1 Pulse **ZONE SELECT** para cambiar el modo de zona a **M** (MAIN ZONE).

Se enciende el indicador **M**.

2 Pulse **AMP** para ajustar el mando a distancia en modo de funcionamiento de AMP.

3 Pulse **MENU**.

El menú se muestra en la pantalla de la TV.

4 Pulse **Δ**/**∇** para seleccionar el menú que desea utilizar.

5 Pulse **ENTER** o **▷** para introducir el ajuste.

- Para volver al elemento anterior, pulse **RETURN** **↶**.
- Para salir del menú, pulse **MENU** mientras visualiza el menú. Desaparece la pantalla del menú.



Elementos que se pueden configurar con el procedimiento “Ajuste de audio”

Parám.surround (ícono [página 53](#))

Tonalidad (ícono [página 55](#))

Ajustes Audyssey (ícono [página 55](#))

EQ manual (ícono [página 57](#))

RESTORER (ícono [página 57](#))

Retardo audio (ícono [página 57](#))



Parám.surround

Los ajustes predeterminados están subrayados.

Ajustar parámetros de sonido surround. Según la señal de entrada, es posible que no se pueda configurar este elemento (véase [página 87](#) "Modos surround y parámetros surround").

NOTA

- Los parámetros surround no se pueden ajustar en el modo PURE DIRECT.
- Durante la reproducción en modo PURE DIRECT, las operaciones son las mismas que en el modo DIRECT.

Elementos de ajuste	Detalles del ajuste
Modo Ajuste los modos de reproducción para los distintos modos de sonido envolvente.	<input type="checkbox"/> En el modo PLIIx o PLII Cinema : Modo surround optimizado para fuentes de película. Music : Modo surround optimizado para fuentes de música. Game : Modo surround optimizado para juegos. Pro Logic : Modo de reproducción Dolby Pro Logic (Sólo en el modo PLII). <input type="checkbox"/> En el modo PLIIz Height : Modo de reproducción Dolby PLIIz Height. <input type="checkbox"/> En el modo DTS NEO:6 Cinema : Modo surround optimizado para fuentes de película. Music : Modo surround optimizado para fuentes de música.  <ul style="list-style-type: none"> • Cuando se configura "Parám.surround" – "PLIIz Height" (página 54) en la opción "Activado", el modo "Height" se fija automáticamente. • El modo "Music" también es efectivo en películas que incluyen una gran cantidad de música estéreo.
EQ cine Suaviza la gama de agudos de bandas sonoras para un mejor entendimiento.	Activado : Se utiliza "EQ cine". Desact. : No se utiliza "EQ cine".
DRC Compresión de gama dinámica (diferencia entre sonidos altos y bajos).	Automática : Control activ./desact. compresión de gama dinámica automática según la fuente. Puede seleccionarse en el modo Dolby TrueHD. Baja / Media / Alta : Estas opciones fijan el nivel de compresión. Desact. : Compresión de gama dinámica siempre desactivada.
COMP.D. Compresión de gama dinámica (diferencia entre sonidos altos y bajos).	Desact. : Desactiva la compresión de gama dinámica. Baja / Media / Alta : Estas opciones fijan el nivel de compresión.
LFE Ajusta el nivel de efectos de baja frecuencia (LFE).	-10dB – 0dB  Para reproducir correctamente distintas fuentes de señal, le recomendamos ajustar esta opción a los valores siguientes. <ul style="list-style-type: none"> • Fuentes Dolby Digital : "0dB" • Fuentes de películas DTS : "0dB" • Fuentes musicales DTS : "-10dB"

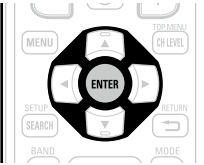

Elementos de ajuste	Detalles del ajuste
C.imag. Asigna la señal del canal central a los canales delantero. izquierdo y derecho para obtener un sonido más amplio.	0.0 – 1.0 (0.3)
Panorama Asigna la señal delantera I/D también a los canales surround, para obtener un sonido más amplio.	Activado : Activar. Desact. : No activar.
Dimensión Desplaza el centro la imagen sonora hacia adelante o atrás, para ajustar balance de reproducción.	0 – 6 (3)
Anchura C. Asigna la señal del canal central a los canales delantero. izquierdo y derecho para obtener un sonido más amplio.	0 – 7 (3)
Tpo.retardo Ajustar el tiempo de retardo para controlar el tamaño del escenario de sonido.	0ms – 300ms (30ms)
Nivel efecto Ajustar el nivel de la señal de efecto.	1 – 15 (10)  Reduzca el nivel si la posición y la sensación de fase de las señales surround parecen poco naturales.
Tamaño sala Determinar el tamaño del ambiente acústico.	Pequeño : Simular la acústica de una sala pequeña. Med.peq. : Simulación de las características acústicas de una sala de dimensiones medias a pequeñas. Mediano : Simulación de las características acústicas de una sala de dimensiones medias. Med.grde. : Simulación de las características acústicas de una sala de dimensiones medias a grandes. Grande : Simular la acústica de una sala grande. NOTA "Tamaño sala" no indica el tamaño de la sala en que se reproducen las fuentes.

Elementos de ajuste	Detalles del ajuste
Ganan.altura Controla el volumen del canal de altura frontal.	<p>Baja : Reduce el volumen del canal de altura frontal.</p> <p>Media : El sonido del canal de altura frontal se emite con volumen de sonido estándar.</p> <p>Alta : Aumenta el volumen del canal de altura frontal.</p> <p>NOTA</p> <p>Se muestra "Ganan.altura" para los siguientes parámetros.</p> <ul style="list-style-type: none"> • Cuando "Asignar amp." (🔗 página 60) está ajustado como "F.HEIGHT". • Cuando el parámetro "Config.Altavoz" – "Alt.fron." (🔗 página 61) tiene un valor diferente a "Ninguno". • Cuando el modo surround es "PLIIz" o se utiliza el descodificador PLIIz.
PLIIz Height Determina si se usa el canal de altura frontal.	<p>Activado : El audio se emite desde el altavoz de altura frontal.</p> <p>Desact. : El audio no se emite desde el altavoz de altura frontal.</p> <p>NOTA</p> <ul style="list-style-type: none"> • Se muestra "PLIIz Height" para los siguientes parámetros. <ul style="list-style-type: none"> • Cuando el parámetro "Config.Altavoz" – "Alt.fron." (🔗 página 61) tiene un valor diferente a "Ninguno". • No es posible configurar el altavoz "PLIIz Height" si la fuente de audio HD que se está reproduciendo ya incluye un canal delantero de altura. En ese caso, el canal delantero de altura se reproduce sin descodificación en el modo PLIIz, utilizando la señal de entrada.
AFDM (Modo de detección automática de marca) Detecta la señal del canal surround trasero de la fuente y establece automáticamente el modo surround óptimo.	<p>Activado : Activar.</p> <p>Desact. : No activar.</p> <p>[Ejemplo] Reproducción de software Dolby Digital (con la marca EX)</p> <ul style="list-style-type: none"> • Cuando se ajusta la opción "AFDM" a "Activado", el modo surround se ajusta automáticamente al modo DOLBY D + PLIIx C. • Para reproducir en el modo DOLBY DIGITAL EX, ajuste "AFDM" a "Desactivado" y "Parám.surround" – "S.trasero" a "MTRX ON". <p>✎ Algunas fuentes Dolby Digital EX no incluyen marcas EX. Si el modo de reproducción no cambia automáticamente cuando la opción "AFDM" está ajustada a "Activado", ajuste "Parám.surround" – "S.trasero" a "MTRX ON" o "PLIIx C".</p>

Elementos de ajuste	Detalles del ajuste
S.trasero Establece el método para generar el canal surround trasero	<p><input type="checkbox"/> Para fuentes de 2 canales</p> <p>Activado : Se usa el canal trasero de sonido envolvente.</p> <p>Desact. : No se reproduce ninguna señal desde los canales traseros surround.</p> <p><input type="checkbox"/> Para fuentes multicanal</p> <p>Establezca el método de decodificación para el canal trasero de sonido envolvente.</p> <p>Activado*1 : Convierte la fuente de 5.1 canales de las señales de entrada de DTS/DTS-HD en una salida de 7.1 canales que recomienda DTS y luego la reproduce.</p> <p>MTRX ON : Genera y reproduce las señales del canal surround trasero mediante el descodificador Dolby Digital EX.</p> <p>ES MTRX*2 : Genera y reproduce las señales del canal surround trasero de las señales del canal surround de la fuente DTS mediante el descodificador DTS-ES.</p> <p>PLIIx C*3 : Genera y reproduce las señales de surround trasero mediante la descodificación de las señales en el modo "Dolby Pro Logic IIx Cinema".</p> <p>PLIIx M : Genera y reproduce las señales de surround trasero mediante la descodificación de las señales en el modo "Dolby Pro Logic IIx Music".</p> <p>Desact. : No se reproduce la señal del canal de surround trasero.</p> <p>*1 Esto se puede seleccionar al reproducir la fuente de 5.1 canales de DTS/DTS-HD.</p> <p>*2 Puede seleccionarse al reproducir fuentes DTS.</p> <p>*3 Este modo puede seleccionarse cuando la opción "Config.Altavoz" – "S.trasero" (🔗 página 60) del menú está ajustada a "2 altav.".</p> <p>✎ Si la fuente que se está reproduciendo contiene una señal de sonido envolvente trasero, el tipo de decodificador es seleccionado automáticamente por medio de la función AFDM. Establezca "AFDM" en "Desact." para cambiar a su decodificador preferido.</p> <p>NOTA</p> <p>Si el ajuste en "Config.Altavoz" – "S.trasero" (🔗 página 60) es "Ninguno", "S.trasero" no se muestra.</p>
Subwoofer Active y desactive la salida subwoofer.	<p>Activado : Se utiliza el subwoofer.</p> <p>Desact. : No se utiliza el subwoofer.</p> <p>NOTA</p> <p>Esto puede ajustarse cuando el modo surround es "DIRECT" (🔗 página 27) y "Modo subwoofer" (🔗 página 61) es "LFE+Main".</p>
Predeterm. La configuración "Parám.surround" vuelve a los parámetros predeterminados.	<p>Sí : Restablecer los valores predeterminados.</p> <p>No : No restablecer los valores predeterminados.</p> <p>✎ Cuando selecciona "Predeterm." y pulsa ENTER, el mensaje "Regresar a configuración predet." es visualizado. Seleccione "Sí" o "No" y pulse ENTER.</p> 

Tonalidad

Ajusta la cualidad tonal del sonido.

Elementos de ajuste	Detalles del ajuste
Control tonal. Establecer la función de control de tonos en ON u OFF.	Activado : Permitir ajuste de tono (graves, agudos). Desactivado : Reproducir sin ajustes de tono.  La función "Control tonal." se puede configurar aunque "Dynamic EQ®" (página 56) esté en "Desactivado". NOTA <ul style="list-style-type: none"> La configuración "Control tonal." no se refleja en ZONE2. El tono no se puede ajustar en el modo "DIRECT".
Graves Ajustar la gama de baja frecuencia (graves).	-6dB – +6dB  La función "Graves" se puede configurar aunque "Control tonal." esté en "Activado".
Agudos Ajustar la gama de alta frecuencia (agudos).	-6dB – +6dB  La función "Agudos" se puede configurar aunque "Control tonal." esté en "Activado".



Ajustes Audyssey

Los ajustes predeterminados están subrayados.

Establezca Audyssey MultEQ® XT, Audyssey Dynamic EQ® y Audyssey Dynamic Volume®. Estos ajustes se pueden seleccionar después de realizar "Audyssey® Config. auto.". Para obtener información adicional sobre la tecnología Audyssey, consulte la [página 92](#).







NOTA

- Si no ha realizado la configuración automática, o si modifica los ajustes del altavoz después de realizar la configuración automática, es posible que no pueda seleccionar Dynamic EQ®/Dynamic Volume®. En este caso, realice nuevamente "Audyssey® Config. auto." o "Restablecer" ([página 19](#)) para volver a los ajustes después de haberse ejecutado "Audyssey® Config. auto.".
- Cuando se reproduce el audio HD con una frecuencia de muestreo que supera los 96 kHz, no se pueden configurar los "Ajustes Audyssey".

Elementos de ajuste	Detalles del ajuste
MultEQ® XT MultEQ® XT corrige los problemas de respuesta de frecuencia y tiempos en la zona de audición, basándose en la calibración "Audyssey® Config. auto.". Recomendamos que se utilice la opción "Audyssey". MultEQ® XT es un prerequisite para seleccionar Dynamic EQ® y Dynamic Volume®.	Audyssey : Optimice la respuesta de frecuencia de todos los altavoces. Audyssey Byp./D : Optimice la respuesta de frecuencia de los altavoces, salvo los altavoces izquierdo y derecho. Audyssey Flat : Optimizar la respuesta de frecuencia de todos los altavoces para obtener una respuesta plana. Manual : Aplicar la respuesta de frecuencia establecida con "EQ manual" (página 57). Desact. : Apague el ecualizador "MultEQ® XT".  <ul style="list-style-type: none"> "Audyssey", "Audyssey Byp./D" y "Audyssey Flat" se pueden seleccionar después de haber realizado "Audyssey® Config. auto." Si "Audyssey", "Audyssey Byp./D" o "Audyssey Flat" está seleccionado,  se ilumina. Tras ejecutar "Audyssey® Config. auto.", sólo se iluminará  si la configuración del altavoz, distancia, nivel del canal y frecuencia de cruce se cambian sin que se aumente el número de altavoces medidos. NOTA <ul style="list-style-type: none"> "MultEQ® XT" y "Manual" no se pueden seleccionar al ajustar "Personalizar EQ" en "No usado" (página 64). Cuando utilice auriculares, "MultEQ® XT" se pondrá automáticamente en "Desact.".



Para cada fuente de entrada se guarda una configuración de "MultEQ® XT", "Dynamic EQ®" y "Dynamic Volume®".



Elementos de ajuste	Detalles del ajuste	Elementos de ajuste	Detalles del ajuste
<p>Dynamic EQ® Resolver el problema de deterioro de la calidad del sonido al bajar el volumen teniendo en cuenta la percepción humana y la acústica de la habitación. Funciona con MultEQ® XT.</p>	<p>Activado : Utilizar Dynamic EQ®. Desactivado : No utilizar Dynamic EQ®.</p>   <p>  se muestra cuando está en “Activado”.</p>	<p>Dynamic Volume® Resolver el problema de variaciones grandes en el nivel de volumen entre el TV, películas y otro tipo de contenido (entre pasajes silenciosos y pasajes con ruido, etc.) ajustándose automáticamente al volumen establecido como preferido por el usuario.</p>	<p>Midnight : Ajuste máximo para los sonidos más suaves e intensos. Evening : Ajuste medio para los sonidos más suaves e intensos. Day : Ajuste mínimo para los sonidos más suaves e intensos. Desactivado : No se utiliza “Dynamic Volume®”.</p>  <ul style="list-style-type: none">  se muestra cuando está en “Midnight”, “Evening” o “Day”. Si “Dynamic Volume®” está configurado como “Sí” en Config.auto. (página 17), el parámetro cambia automáticamente a “Evening”.
<p>Desv.niv.ref. “Audyssey Dynamic EQ®” toma como referencia el nivel estándar de mezcla cinematográfica. Realiza ajustes para mantener la respuesta de referencia y el surround envolvente cuando el volumen baje a partir de 0 dB. Si embargo, el nivel de referencia cinematográfica no se utiliza siempre en música ni en otros contenidos no cinematográficos. El Desplazamiento de nivel de referencia Dynamic EQ® ofrece tres desplazamientos del nivel de cinematográfico de referencia (5 dB, 10 dB y 15 dB) que pueden seleccionarse cuando el nivel de mezcla del contenido no se encuentre dentro del estándar.</p>	<p>0dB (Ref cinematográfica) : Se trata del ajuste predeterminado y debería utilizarse para el sonido de películas. 5dB : Seleccione este ajuste para contenido que cuente con un rango dinámico muy amplio, como la música clásica. 10dB : Seleccione este ajuste para jazz u otras músicas que tengan un rango dinámico más amplio. Este ajuste debería también seleccionarse para contenido televisivo que se mezcla habitualmente a 10 dB por debajo de la referencia cinematográfica. 15dB : Seleccione este ajuste para música pop/rock u otros materiales que se mezclen con niveles altos de escucha y cuenten con un rango dinámico comprimido.</p>  La configuración queda activada cuando “Dynamic EQ®” está ajustado a “Activado” (página 56).		

EQ manual

Los ajustes predeterminados están subrayados.

Use el ecualizador gráfico para ajustar el tono de cada altavoz.

Cuando el parámetro "MultEQ® XT" ([véase página 55](#)) es "Manual", puede configurar la opción "EQ manual".

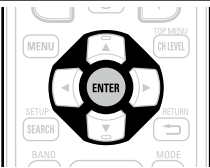
Elementos de ajuste	Detalles del ajuste
Ajustar canales Corrija el tono de cada altavoz.	<ol style="list-style-type: none"> Seleccione el método de ajuste de tono del altavoz. Todas : Ajuste el tono de todos los altavoces conjuntamente. I/D : Ajuste el tono de los altavoces izquierdo y derecho conjuntamente. Cada uno : Ajuste el tono de cada altavoz. Seleccione el altavoz. Seleccione el ajuste de la banda de frecuencia. 63Hz / 125Hz / 250Hz / 500Hz / 1kHz / 2kHz / 4kHz / 8kHz / 16kHz • Seleccione los altavoces que desea ajustar al seleccionar "I/D" o "Cada uno". Ajuste el nivel. -20.0dB – +6.0dB (0.0dB)
Copiar curva Copiar la curva "Audyssey Flat" del MultEQ® XT.	Sí : Copiar. No : No copiar.  <ul style="list-style-type: none"> Una vez realizado el procedimiento "Audyssey® Config. auto.", se visualiza "Copiar curva". Cuando se selecciona "Copiar curva" y se pulsa ENTER, aparece el mensaje "Fijar curva EQ en Audyssey Flat?". Seleccione "Sí" o "No" y pulse ENTER.
Predeterm. La configuración "EQ manual" vuelve a los parámetros predeterminados.	Sí : Restablecer los valores predeterminados. No : No restablecer los valores predeterminados.  Cuando selecciona "Predeterm." y pulsa ENTER , el mensaje "Regresar a configuración predet." es visualizado. Seleccione "Sí" o "No" y pulse ENTER . 

RESTORER

Los formatos de audio comprimido tales como MP3, WMA (Windows Media Audio) y MPEG-4 AAC reducen la cantidad de datos eliminando los componentes de señal que son difíciles de percibir por el oído humano. La función RESTORER regenera las señales eliminadas en la compresión, restableciendo el sonido a un estado casi idéntico al del sonido original antes de que fuera comprimido. También corrige la sensación de volumen de los graves para obtener un sonido más rico a partir de señales de audio comprimido.

Detalles del ajuste

Desactivado : No utilizar RESTORER.

Modo 1 (RESTORER 64) : Modo optimizado para fuentes comprimidas con altos muy débiles.

Modo 2 (RESTORER 96) : Incrementar bajas y altas frecuencias para todas las fuentes comprimidas.

Modo 3 (RESTORER HQ) : Modo optimizado para fuentes comprimidas con altos normales.



- Este elemento se puede fijar con señales analógicas o cuando se recibe una señal de PCM (fs = 44,1/48 kHz).
- Se guarda una configuración de "RESTORER" para cada fuente de entrada.
- El ajuste predeterminado de este elemento para "iPod" es "Modo 3". Todas las demás opciones están ajustadas a "Desactivado".
- Cuando se selecciona cualquier ajuste excepto "Desactivado", se visualiza **RSTR**.
- Esto no puede configurarse cuando el modo surround está configurado como "DIRECT" o "PURE DIRECT".

Retardo audio

Los ajustes predeterminados están subrayados.

Mientras mira el vídeo, ajuste manualmente el tiempo para retrasar la salida.

Detalles del ajuste

0ms – 200ms



- Este elemento se puede establecer dentro del rango de 0 a 100 ms cuando "Autosinc.Labios" ([véase página 63](#)) está en "Activado" y cuando está conectada una TV compatible con sincronización de labios automática.
- Almacenamiento de "Retardo audio" para cada fuente de entrada.
- El retardo de audio para el modo de juegos puede ajustarse cuando el parámetro "Modo vídeo" ([véase página 71](#)) es "Automática" y "Juego".



Muestra información sobre la configuración del receptor, las señales de entrada, etc.

Elementos	Detalles del ajuste				
Estado Mostrar información acerca de la configuración en uso.	<input type="checkbox"/> MAIN ZONE Este elemento muestra información acerca de la configuración para la MAIN ZONE. La información que se muestra depende de la fuente de entrada. Selecc.fuente / Nombre / Mode surr. / Modo entrada / Modo decodif. / Selecc.vídeo / Selecc.vídeo / Modo vídeo / Content Type etc.				
	<input type="checkbox"/> ZONE2 Este elemento muestra información acerca de la configuración para la ZONE2. Energía / Selecc.fuente / Nivel volumen				
	Cuando "Asignar amp." se ajusta en "ZONE2", aparece "Estado" de ZONE2.				
Entrada audio Mostrar información acerca de las señales de entrada de audio.	Mode surr. : Se visualiza el modo surround seleccionado. Señal : Se visualiza el tipo de señal de entrada. fs : Se visualiza la frecuencia de muestreo de la señal de entrada. Formato : Se visualiza el número de canales de la señal de entrada (delantero, surround, LFE). Desviación : Se visualiza el valor de corrección de normalización de diálogo. Marca : Esto se muestra al recibir señales que incluyen un canal de surround trasero. "MATRIX" se muestra con las señales Dolby Digital EX y DTS-ES Matrix; "DISCRETE" se muestra con las señales DTS-ES Discrete.				
	<table border="1" style="width: 100%;"> <thead> <tr> <th style="text-align: center;">Función de normalización de diálogo</th> </tr> </thead> <tbody> <tr> <td> Esta función se activa automáticamente al reproducir fuentes Dolby Digital. Corrige automáticamente el nivel de señal estándar para fuente de señales individuales. El valor de corrección se puede comprobar con STATUS en la unidad principal. </td> </tr> <tr> <td style="text-align: center;"> <div style="border: 1px solid black; padding: 5px; width: fit-content; margin: 0 auto;">Offset - 4dB</div> </td> </tr> <tr> <td style="text-align: center;"> La cifra es el valor corregido. No puede cambiarse. </td> </tr> </tbody> </table>	Función de normalización de diálogo	Esta función se activa automáticamente al reproducir fuentes Dolby Digital. Corrige automáticamente el nivel de señal estándar para fuente de señales individuales. El valor de corrección se puede comprobar con STATUS en la unidad principal.	<div style="border: 1px solid black; padding: 5px; width: fit-content; margin: 0 auto;">Offset - 4dB</div>	La cifra es el valor corregido. No puede cambiarse.
Función de normalización de diálogo					
Esta función se activa automáticamente al reproducir fuentes Dolby Digital. Corrige automáticamente el nivel de señal estándar para fuente de señales individuales. El valor de corrección se puede comprobar con STATUS en la unidad principal.					
<div style="border: 1px solid black; padding: 5px; width: fit-content; margin: 0 auto;">Offset - 4dB</div>					
La cifra es el valor corregido. No puede cambiarse.					
Info.HDMI Mostrar información acerca de las señales de entrada HDMI y monitor.	Info.señal • Resolución / Espacio color / Profun.pixeles Info.monitor • Interfaz / Resolución sop.				

Elementos	Detalles del ajuste
Surround auto. Mostrar información acerca de la configuración de modo surround auto.	Analóg/PCM 2 can / Digital 2 can. / Digital 5.1 can. / Multicanal
Selecc.Rápida Mostrar la información sobre la opción "Función de selección rápida" (página 44).	Selecc.Rápida 1 / Selecc.Rápida 2 / Selecc.Rápida 3 / Selecc.Rápida 4 / Z2 Selecc.ráp. 1 / Z2 Selecc.ráp. 2 / Z2 Selecc.ráp. 3 / Z2 Selecc.ráp. 4 • Nombre / Nivel volumen / Selecc.fuente / Selecc.vídeo / MultEQ® XT / Dynamic EQ® / Dynamic Volume® / Surround auto. Analóg/PCM 2 can / Surround auto. Digital 2 can. / Surround auto. Digital 5.1 can / Surround auto. Multicanal Cuando "Asignar amp." se ajusta en "ZONE2", se muestra "Z2 Selecc.ráp.".
Canal predef. Mostrar información sobre los canales predefinidos.	A1 – G8
<div style="border: 1px solid black; padding: 2px; display: inline-block;">TUNER</div>	



Ajustar cuando cambie los ajustes "Audyssey® Config. auto.", o cuando cambie los ajustes del audio, vídeo, pantalla, u otros.

• Si cambia los ajustes del altavoz después de realizar "Audyssey® Config. auto.", no será posible seleccionar Audyssey MultEQ® XT, Audyssey Dynamic EQ® ni Audyssey Dynamic Volume® (véase [página 55, 56](#)).

• Puede usarse sin cambiar los ajustes. Actívelo si fuera necesario.

Uso de los menús

1 Pulse **ZONE SELECT** para cambiar el modo de zona a **M** (MAIN ZONE).

Se enciende el indicador **M**.

2 Pulse **AMP** para ajustar el mando a distancia en modo de funcionamiento AMP.

3 Pulse **MENU**.

El menú se muestra en la pantalla de la TV.

4 Pulse **Δ∇** para seleccionar el menú que desea utilizar.

5 Pulse **ENTER** o **▷** para introducir el ajuste.

• Para volver al elemento anterior, pulse **RETURN**

• Para salir del menú, pulse **MENU** mientras visualiza el menú. Desaparece la pantalla del menú.

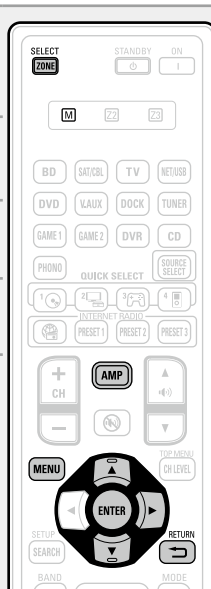

Elementos que se pueden configurar con el procedimiento "Config.sis."

Config.Altavoz (véase [página 60](#))

Config.HDMI (véase [página 63](#))

Config.audio (véase [página 64](#))

Config.ZONE2 (véase [página 65](#))

Config.opciones (véase [página 65](#))

Idioma (véase [página 67](#))



Config.Altavoz

Los ajustes predeterminados están subrayados.

Realice el procedimiento que se describe a continuación para configurar los altavoces manualmente o si desea cambiar los ajustes realizados mediante el procedimiento "Audyssey® Config. auto."



- Si cambia los ajustes del altavoz después de realizar "Audyssey® Config. auto.", no será posible seleccionar Audyssey MultEQ® XT, Audyssey Dynamic EQ® ni Audyssey Dynamic Volume® ([página 55, 56](#)).
- La "Config.sis." puede usarse sin cambiar los ajustes. Actívelo si fuera necesario.

Elementos de ajuste	Detalles del ajuste
<p>Asignar amp. La salida de la señal del terminal del altavoz SURR. BACK/AMP ASSIGN de esta unidad puede modificarse para adecuarla al entorno de altavoces que se desee.</p>	<p>NORMAL : Seleccione el ajuste "NORMAL" para realizar la reproducción de 7.1 canales mediante los altavoces surround traseros. ZONE2 : Seleccione la opción "ZONE2" para asignar el amplificador de potencia integrado de la unidad para ZONE2 y emitir el audio en estéreo. Bi-AMP : Seleccione la opción "Bi-AMP" para conectar los altavoces frontales a través de la conexión de amplificación doble. Front B : Seleccione la opción "Front B" para utilizar el segundo conjunto de altavoces frontales para la reproducción. Los altavoces frontales A y B se pueden alternar para la reproducción conforme al modo de reproducción de 2 canales o multicanal. Cuando se selecciona esta opción "Front B", realice también el procedimiento "Conf.alt.del." (página 62). F.HEIGHT : Seleccione el ajuste "F.HEIGHT" para utilizar el altavoz de altura frontal en la reproducción.</p>
<p>Config.Altavoz Selecciona la configuración y el tamaño de los altavoz. (capacidad de reproducción de graves).</p> <p>NOTA No se guíe por la forma externa del altavoz para elegir la opción de altavoz "Grande" o "Pequeño". Para determinar si un altavoz es grande o pequeño, utilice las frecuencias configuradas en "Filtro frec." (página 62) como estándar para determinar la capacidad de reproducción de bajos.</p>	<p>Delantero : Define el tamaño del altavoz delantero.</p> <ul style="list-style-type: none"> • Grande : Utilizando un altavoz grande que pueda reproducir adecuadamente las frecuencias bajas. • Pequeño : Utilizando un altavoz pequeño que tenga una capacidad de reproducción inadecuada para las frecuencias bajas. <p> Cuando se ajusta "Subwoofer" a "No", "Delantero" se ajusta automáticamente a "Grande".</p> <ul style="list-style-type: none"> • Si "Delantero" se ajusta "Pequeño", "Central", "Surround", "S.trasero" y "Alt.fron." no puede ajustarse a "Grande". <p>Central : Define la presencia y el tamaño del altavoz central.</p> <ul style="list-style-type: none"> • Grande : Utilizando un altavoz pequeño grande que pueda reproducir adecuadamente las frecuencias bajas. • Pequeño : Utilizando un altavoz pequeño que tenga una capacidad de reproducción inadecuada para las frecuencias bajas. • Ninguno : Selecciónelo cuando no haya un altavoz central conectado. <p> No se muestra "Grande" cuando se configura la opción "Delantero" en el valor "Pequeño".</p>

Elementos de ajuste	Detalles del ajuste
<p>Config.Altavoz (Continuación)</p>	<p>Subwoofer : Define la presencia de un subwoofer.</p> <ul style="list-style-type: none"> • Si : Usando un subwoofer. • No : Selecciónelo cuando no haya un subwoofer conectado. <p> Cuando se ajusta "Delantero" a "Pequeño", "Subwoofer" se ajusta automáticamente a "Si".</p> <p>Surround : Define la presencia y el tamaño de los altavoces surround.</p> <ul style="list-style-type: none"> • Grande : Utilizando un altavoz grande que pueda reproducir adecuadamente las frecuencias bajas. • Pequeño : Utilizando un altavoz pequeño que tenga una capacidad de reproducción inadecuada para las frecuencias bajas. • Ninguno : Selecciónelo cuando los altavoces surround no estén conectados. <p></p> <ul style="list-style-type: none"> • Cuando "Surround" se ajuste en "Grande", "S.trasero" y "Alt.fron." puede ajustarse en "Grande". • Cuando se ajusta "Surround" a "Ninguno", "S.trasero" y "Alt.fron." se ajusta automáticamente a "Ninguno". <p>S.trasero : Define la presencia, el tamaño y el número de altavoces surround traseros.</p> <ul style="list-style-type: none"> • Grande : Utilizando un altavoz grande que pueda reproducir adecuadamente las frecuencias bajas. • Pequeño : Utilizando un altavoz pequeño que tenga una capacidad de reproducción inadecuada para las frecuencias bajas. • Ninguno : Selecciónelo cuando los altavoces surround traseros no estén conectados. <ul style="list-style-type: none"> • 2 altav. : Usando dos altavoces surround traseros. • 1 altav. : Usando un único altavoz surround trasero. Cuando seleccione este ajuste, conecte el altavoz trasero envolvente en el canal izquierdo (L). <p> Incluso cuando la configuración de "S.trasero" no sea "Ninguno", es posible que el sonido se emita desde el altavoz surround trasero, según la fuente de reproducción. En este caso, ajuste un valor del menú "Parám.surround" – "S.trasero" diferente a "Desactivado" (página 54).</p> <p>NOTA Cuando "Asignar amp." (página 60) está configurado como "NORMAL", es posible seleccionar la opción "S.trasero".</p>

Elementos de ajuste	Detalles del ajuste
Config.Altavoz (Continuación)	<p>Alt.fron. : Ajusta la presencia y el tamaño de los altavoces anchos delanteros.</p> <ul style="list-style-type: none"> • Grande : Utilizando un altavoz grande que pueda reproducir adecuadamente las frecuencias bajas. • Pequeño : Utilizando un altavoz pequeño que tenga una capacidad de reproducción inadecuada para las frecuencias bajas. • Ninguno : Selecciónelo cuando los altavoces altos delanteros no se encuentren conectados. <p>NOTA</p> <p>Cuando "Asignar amp." (ícono página 60) está configurado como "F.HEIGHT", es posible seleccionar la opción "Alt.fron."</p>
Config.graves Configura el subwoofer y la reproducción del rango de señal LFE.	<p>Modo subwoofer : Selecciona la señal de margen bajo que va a ser reproducida por el subwoofer.</p> <ul style="list-style-type: none"> • LFE : La señal de bajo rango del canal ajustado en tamaño de altavoz "Pequeño" se agrega a la salida de señal LFE del subwoofer. • LFE+Main : La señal de bajo rango de todos los canales se agrega a la salida de señal LFE del subwoofer. <p></p> <ul style="list-style-type: none"> • La función "Modo subwoofer" se puede configurar cuando "Config. Altavoz" – "Subwoofer" (ícono página 60) esté en "Sí". • Reproduzca música o una película y seleccione el modo que ofrezca el bajo más potente. • Seleccione "LFE+Main" si desea que las señales de graves siempre sean emitidas desde el subwoofer. <p>NOTA</p> <p>Si "Delantero" y "Central", en la "Config.Altavoz", están configurados como "Grande" y el "Modo subwoofer" se ha configurado como "LFE", los subwoofers no podrán emitir ningún sonido cuando se seleccionen algunas señales de entrada o ciertos modos de sonido surround.</p> <p>LPF for LFE : Establezca el rango de reproducción de la señal LFE. Configure este ajuste cuando desee modificar la frecuencia de reproducción del subwoofer.</p> <p>• 80Hz / 90Hz / 100Hz / 110Hz / 120Hz / 150Hz / 200Hz / 250Hz</p>

Elementos de ajuste	Detalles del ajuste
Distancia Ajusta la distancia desde la posición de escucha hasta los altavoces. Antes de realizar la configuración, mida la distancia desde la posición de audición a los distintos altavoces.	<p>Unidad : Establece la unidad de distancia.</p> <ul style="list-style-type: none"> • Pies / Metros <p>Paso : Establezca la anchura variable mínima de la distancia.</p> <ul style="list-style-type: none"> • 1ft / 0.1ft • 0.1m / 0.01m <p>Predeterm. : La configuración "Distancia" vuelve a los parámetros predeterminados.</p> <ul style="list-style-type: none"> • Sí : Restablecer los valores predeterminados. • No : No restablecer los valores predeterminados. <p> Cuando selecciona "Predeterm." y pulsa ENTER, el mensaje "Regresar a configuración predet." es visualizado. Seleccione "Sí" o "No" y pulse ENTER.</p> 
	<p>Delantero I / Delantero D / Central / Subwoofer / Surround I / Surround D / S.trasero I* / S.trasero D* / Alt.fron.I / Alt.fron.D : Seleccione el altavoz.</p> <p>* Cuando la configuración "Config.Altavoz" – "S.trasero" (ícono página 60) se fije en "1 altav.", en pantalla aparecerá "S.trasero".</p> <ul style="list-style-type: none"> • 0.0ft – 60.0ft / 0.00m – 18.00m : Establezca la distancia. <p></p> <ul style="list-style-type: none"> • Los altavoces que se pueden seleccionar dependen de la configuración de "Asignar amp." (ícono página 60) y "Config.Altavoz" (ícono página 60). • Ajustes predeterminados : Delantero I / Delantero D / Central / Subwoofer / Alt.fron.I / Alt.fron.D : 12,0 ft (3,60 m) Surround I / Surround D / S.trasero I / S.trasero D : 10,0 ft (3,00 m) • Ajuste la diferencia de distancia entre los altavoces a menos de 20,0 ft (6,00 m). <p>NOTA</p> <p>Los altavoces que están ajustados a "Ninguno" en "Config.Altavoz" (ícono página 60) no se visualizan.</p>

Elementos de ajuste	Detalles del ajuste
<p>Nivel de canal Configura el volumen del tono de prueba para que sea idéntico al emitirse desde todos los altavoces.</p>	<p>Inicio tono pru. : Emisión de tonos de prueba.</p> <ul style="list-style-type: none"> • Delantero I / Alt.fron.I / Central / Alt.fron.D / Delantero D / Surround D / S.trasero D* / S.trasero I* / Surround I / Subwoofer : Seleccione el altavoz. * Cuando la configuración "Config.Altavoz" – "S.trasero" (página 60) se fije en "1 altav.", en pantalla aparecerá "S.trasero". • -12.0dB – +12.0dB (0.0dB) : Ajuste el volumen. <p> Cuando se ajusta "Nivel de canal", los valores ajustados se establecen para todos los modos surround. Para ajustar el nivel del canal por separado para los diferentes modos surround, utilice la operación que puede encontrar en la página página 43.</p> <p>NOTA</p> <ul style="list-style-type: none"> • Los altavoces que están ajustados a "Ninguno" en "Config.Altavoz" (página 60) no se visualizan. • Al insertar una clavija de auriculares en el enchufe PHONES esta unidad, no se visualiza "Nivel de canal". <p>Predeterm. : La configuración "Nivel de canal" vuelve a los parámetros predeterminados.</p> <ul style="list-style-type: none"> • Sí : Restablecer los valores predeterminados. • No : No restablecer los valores predeterminados. <p> Cuando selecciona "Predeterm." y pulsa ENTER, el mensaje "Regresar a configuración predet." es visualizado. Seleccione "Sí" o "No" y pulse ENTER.</p>

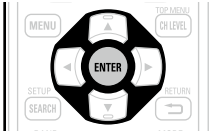





Elementos de ajuste	Detalles del ajuste
<p>Filtro frec. Establece la frecuencia máxima de la salida de señal de graves desde cada canal al subwoofer. Configura la frecuencia de cruce para adaptarla a la capacidad de reproducción de bajos del altavoz en uso.</p>	<p>Filtro : Fija la frecuencia de cruce.</p> <ul style="list-style-type: none"> • 40Hz / 60Hz / 80Hz / 90Hz / 100Hz / 110Hz / 120Hz / 150Hz / 200Hz / 250Hz <p>Avanzado : Especifica la frecuencia de cruce de cada altavoz.</p> <ul style="list-style-type: none"> • Delantero / Central / Surround / S.trasero / Alt.fron. : Selecciona el altavoz. • 40Hz / 60Hz / 80Hz / 90Hz / 100Hz / 110Hz / 120Hz / 150Hz / 200Hz / 250Hz : Fija la frecuencia de cruce. <p> La "Filtro frec." puede ajustarse cuando el parámetro "Config.graves" – "Modo subwoofer" (página 61) es "LFE+Main", o cuando se dispone de un altavoz configurado como "Pequeño".</p> <ul style="list-style-type: none"> • Ajuste siempre la frecuencia de transición a "80Hz". Sin embargo, al utilizar altavoces pequeños, le recomendamos ajustar la frecuencia de transición a un valor mayor. • En el caso de altavoces ajustados a "Pequeño", el sonido que está por debajo de la frecuencia de transición se suprime de la salida de sonido. Los graves suprimidos son emitidos desde el subwoofer o los altavoces delanteros. • Los altavoces que se pueden configurar cuando se selecciona "Avanzado" dependen de la configuración de "Modo subwoofer" (página 61). • Cuando se selecciona "LFE", es posible configurar los altavoces fijados en "Pequeño" en la "Config.Altavoz". Si los altavoces están ajustados en "Grande", se visualiza "Full Band" y no se puede llevar a cabo el ajuste. • Cuando se selecciona "LFE+Main", los altavoces se pueden configurar independientemente de la configuración del tamaño de altavoces.
<p>Conf.alt.del. Ajuste los altavoces delanteros que se usan con cada modo surround.</p> <p>NOTA</p> <p>Esto puede ajustarse cuando "Asignar amp." se configura como "Front B" (página 60).</p>	<p>2chDIRECT/STEREO : Los altavoces frontales que se usan en los modos de reproducción directa, estéreo y directa pura (2 canales) se fijan por adelantado.</p> <ul style="list-style-type: none"> • A : Se usa el altavoz frontal A. • B : Se usa el altavoz frontal B. • A+B : Se usan los altavoces frontales A y B. <p>MULTI CH : Los altavoces frontales que se usan en los modos diferentes a reproducción directa, estéreo y directo puro (2 canales) se fijan por adelantado.</p> <ul style="list-style-type: none"> • A : Se usa el altavoz frontal A. • B : Se usa el altavoz frontal B. • A+B : Se usan los altavoces frontales A y B.

Config.HDMI

Los ajustes predeterminados están subrayados.

Realizar configuración para salida de vídeo/audio HDMI.

Elementos de ajuste	Detalles del ajuste
Autosinc.Labios Realizar la compensación automática para cambio de sincronización en salida de audio y vídeo.	Activado : Compensada. Desactivado : No compensada.
Sal.audio HDMI Seleccionar el dispositivo de salida de audio HDMI.	Amplificador : Reproducción a través de los altavoces conectados en el receptor. TV : Reproducción a través de los TV conectados en el receptor.  <ul style="list-style-type: none"> La señal de entrada de audio procedente del conector de entrada HDMI se puede emitir como señal de salida por el conector de salida HDMI si el destino de salida de audio HDMI se configura como TV. Las señales de audio que se reciben a través de los conectores de entrada Analógica/Coaxial/Óptica no se pueden emitir por el conector de salida HDMI. Cuando se activa la función de control de HDMI, se da prioridad a la configuración de audio de la TV (ícono página 41 "Función de control de HDMI").
HDMI Control Puede vincular operaciones a los dispositivos conectados a través de HDMI, compatibles con el control de HDMI.	Activado : Usar la función de control de HDMI. Desactivado : No usar la función de control de HDMI.  <ul style="list-style-type: none"> Al conectar un dispositivo que no es compatible con la función de control HDMI, ajuste "HDMI Control" en "Desactivado". Consulte las instrucciones de funcionamiento de cada componente conectado para comprobar la configuración. Para obtener información detallada sobre la función de control de HDMI, consulte "Función de control de HDMI" (ícono página 41). <p>NOTA</p> <ul style="list-style-type: none"> Cuando se ajusta la opción "HDMI Control" en "Activado", se consume más alimentación del modo de espera. Si no va a usar la unidad durante mucho tiempo, es recomendable desenchufar el cable de alimentación de la toma de corriente. La función de "HDMI Control" no funciona si la alimentación del equipo está desactivada. Encienda la unidad o establezca el modo de espera. La función de control de HDMI controla el funcionamiento de una televisión compatible con dicha función. Asegúrese de que la televisión y el HDMI estén conectados al utilizar el control de HDMI. Cuando se modifique la configuración de "HDMI Control", no olvide apagar y encender los dispositivos conectados tras el cambio.

Elementos de ajuste	Detalles del ajuste
Standby origen Configura la fuente de entrada de HDMI que hay que poner en espera cuando la unidad esté encendida.	Último : Este elemento se configura en la última fuente de entrada utilizada. HDMI1 / HDMI2 / HDMI3 / HDMI4 / HDMI5 / HDMI6 : Coloca la fuente de entrada correspondiente en modo de espera.  La función "Standby origen" se puede configurar cuando "HDMI Control" esté en "Activado".
Control apagado Vincula el modo de espera de la unidad a los equipos externos.	Todas : Si la alimentación de la TV se apaga independientemente de la fuente de entrada, la alimentación a esta unidad queda de inmediato en modo de espera. Vídeo : Si la alimentación a una TV se desconecta cuando la fuente de entrada es BD / DVD / TV / SAT/CBL / DOCK / GAME1 / GAME2 / V.AUX, la alimentación a esta unidad queda automáticamente en modo de espera. Desactivado : La alimentación de la unidad no está vinculada a la TV.  La función "Control apagado" se puede configurar cuando "HDMI Control" esté en "Activado".



Config.audio

Los ajustes predeterminados están subrayados.

Realizar la configuración para la reproducción de audio.



Elementos de ajuste	Detalles del ajuste
2can Dir./Est. Seleccione el método para configurar los altavoces que se usan en los modos de reproducción directa de 2 canales y estéreo.	Config. : Seleccione el método para configurar los altavoces que se usan en los modos de reproducción directa de 2 canales y estéreo. <ul style="list-style-type: none"> • Básica : Se aplicará la configuración de "Config.Altavoz" (ícono página 60). • Personal. : Hacer configuraciones separadas para modo 2 canales. Realice la siguiente configuración: <p>Delantero : Definir el tamaño del altavoz delantero.</p> <ul style="list-style-type: none"> • Grande : Usar un altavoz grande que pueda reproducir adecuadamente las frecuencias bajas. • Pequeño : Utilice un pequeño altavoz que tenga una capacidad de reproducción inadecuada para las frecuencias bajas. <p> Si "Config.Altavoz" – "Subwoofer" (ícono página 60) se establece en "No", el ajuste se establece automáticamente en "Grande".</p> <p>Subwoofer : Define la presencia de un subwoofer.</p> <ul style="list-style-type: none"> • Sí : Usar un subwoofer. • No : Seleccionar cuando no haya un subwoofer conectado. <p> Si "Config.Altavoz" – "Subwoofer" (ícono página 60) se establece en "No", el ajuste se establece automáticamente en "No". Si el ajuste "Delantero" es "Pequeño", el ajuste automáticamente será "Sí".</p> <p>Modo subwoofer : Seleccionar la señal de margen bajo que va a ser reproducida por el subwoofer.</p> <ul style="list-style-type: none"> • LFE : Cuando el ajuste "2can Dir./Est." – "Delantero" se encuentre ajustado en "Grande", solo se emite la señal LFE del subwoofer. También, cuando el ajuste "2can Dir./Est." – "Delantero" esté ajustado en "Pequeño", se agrega la señal de bajo rango del canal delantero a la salida de señal LFE del subwoofer. • LFE+Main : La señal de bajo rango del canal delantero se agrega a la salida de señal LFE del subwoofer. <p> Este parámetro puede seleccionarse cuando la opción "2can Dir./Est." – "Subwoofer" está ajustada a "Sí".</p> <p>Filtro : Establece la frecuencia máxima de la salida de la señal de graves desde cada canal al subwoofer.</p> <ul style="list-style-type: none"> • 40Hz / 60Hz / <u>80Hz</u> / 90Hz / 100Hz / 110Hz / 120Hz / 150Hz / 200Hz / 250Hz <p></p> <ul style="list-style-type: none"> • Este parámetro puede seleccionarse cuando la opción "2can Dir./Est." – "Subwoofer" está ajustada a "Sí". • Si el ajuste "2can Dir./Est." – "Delantero" es "Grande" o si el ajuste "Modo SW" es "LFE", se visualiza "Full Band" y no se puede realizar el ajuste.

Elementos de ajuste	Detalles del ajuste
2can Dir./Est. (Continuación)	Distance FL / Distance FR : Seleccione el altavoz. <ul style="list-style-type: none"> • 0.0ft – 60.0ft (<u>12.0ft</u>) / 0.00m – 18.00m (<u>3.60m</u>) : Ajuste la distancia hacia el altavoz. <p> Ajuste la diferencia de distancia entre los altavoces a menos de 20,0 pies (6,0 m).</p> <hr/> Level FL / Level FR : Seleccione el altavoz. <ul style="list-style-type: none"> • -12.0dB – +12.0dB (<u>0.0dB</u>) : Ajuste el nivel de cada canal.
Surround auto. Hacer conf. para memor. config. de modo surr. para cada señal de entrada.	Activado : Memorizar configuración. La reproducción se realiza automáticamente con el modo envolvente que se uso por última vez. Desactivado : No memorizar configuración. El modo surround no cambia de acuerdo a la señal de entrada. <p></p> <ul style="list-style-type: none"> • La función de modo surround automático le permite guardar en la memoria el último modo surround utilizado para reproducir los cuatro tipos de señales de entrada que se indican a continuación. <ol style="list-style-type: none"> ① Señales analógicas y PCM de 2 canales ② Señales Dolby Digital y DTS de 2 canales ③ Señales Dolby Digital y DTS multicanal ④ Señales multicanal LPCM • Durante la reproducción en el modo PURE DIRECT, el modo surround no cambia incluso si se cambia la señal de entrada.
Personalizar EQ Configura los ecualizadores desactivados para que no se muestren al seleccionar la opción "MultEQ® XT". <p></p> El modo de ecualizador en el que se selecciona "No usado" no puede almacenarse ni recuperarse en la función de selección rápida.	Manual : Realice el ajuste cuando no use el ecualizador "Manual". <ul style="list-style-type: none"> • Usado : Usar. • No usado : No usar. <hr/> Audyssey Flat : Realice el ajuste cuando no use el ecualizador "Audyssey Flat". <ul style="list-style-type: none"> • Usado : Usar. • No usado : No usar. <p> Configúrelos de modo que los parámetros de "Audyssey Flat" se puedan fijar cuando se realiza el procedimiento "Audyssey® Config. auto.".</p> <hr/> Audyssey Byp.I/D : Realice el ajuste cuando no use el ecualizador "Audyssey Byp.I/D". <ul style="list-style-type: none"> • Usado : Usar. • No usado : No usar. <p> Configúrelos de modo que los parámetros de "Audyssey Byp.I/D" se puedan fijar cuando se realiza el procedimiento "Audyssey® Config. auto.".</p>

Config.ZONE2

Los ajustes predeterminados están subrayados.

Realizar config. para reproducción de audio en un sistema multizona (ZONE2).
Cuando se selecciona "ZONE2" con "Asignar amp.", aparece "Config.ZONE2".



Elementos de ajuste	Detalles del ajuste
Nivel canal izq. Ajuste el nivel de salida del canal izquierdo.	-12dB – +12dB (0dB)
Nivel canal der. Ajuste el nivel de salida del canal derecho.	-12dB – +12dB (0dB)
Límite volumen Realizar una configuración para volumen máximo.	Desactivado : No ajustar un volumen máximo. -20dB (61) / -10dB (71) / 0dB (81)  Se visualiza de 0 a 99 cuando "Visual.Volumen" (página 65) está ajustado en "Absoluta".
Nivel encendido Definir la config. de volumen que está activa cuando se enciende el equipo.	Último : Usar la configuración memorizada en la última sesión. --- (0) : Silenciar siempre al encender el equipo. -80dB – 18dB (1 – 99) : El volumen se ajusta al nivel fijado.  Se visualiza de 0 a 99 cuando "Visual.Volumen" (página 65) está ajustado en "Absoluta".
Nivel silenciam. Ajustar la cantidad de atenuación cuando se activa el silenciamiento.	Completo : El sonido se corta completamente. -40dB : El sonido se atenúa en 40 dB. -20dB : El sonido se atenúa en 20 dB.







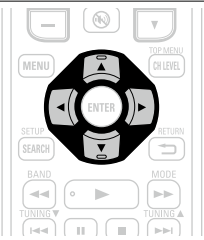

Config.opciones

Los ajustes predeterminados están subrayados.

Realiza otras configuraciones.

Elementos de ajuste	Detalles del ajuste
Control volumen Configura el volumen de la MAIN ZONE (la sala donde se encuentra la unidad).	Visual.Volumen : Fijar cómo se muestra el volumen. <ul style="list-style-type: none"> • Relativa : Mostrar -dB (Mín), en el rango -80,5 dB – 18 dB. • Absoluta : Mostrar en el rango 0 (Mín) – 99.  <ul style="list-style-type: none"> • El ajuste "Visual.Volumen" se aplica también para el método de visualización "Límite volumen" y "Nivel encendido". • El ajuste "Visual.Volumen" aplica para todas las zonas. Límite volumen : Realizar una configuración para volumen máximo. <ul style="list-style-type: none"> • Desactivado : No ajustar un volumen máximo. • -20dB (61) / -10dB (71) / 0dB (81) Nivel encendido : Definir la config. de volumen que está activa cuando se enciende el equipo. <ul style="list-style-type: none"> • Último : Usar la configuración memorizada en la última sesión. • --- (0) : Configurar el silenciamiento como modo predeterminado al encender el equipo. • -80dB – 18dB (1 – 99) : El volumen se ajusta al nivel fijado. Nivel silenciam. : Ajustar la cantidad de atenuación cuando se activa el silenciamiento. <ul style="list-style-type: none"> • Completo : El sonido se corta completamente. • -40dB : El sonido se atenúa en 40 dB. • -20dB : El sonido se atenúa en 20 dB.
Borrar fuente Quitar de la pantalla las fuentes de entrada que no están en uso.	TUNER / CD / BD / DVD / TV / SAT/CBL / GAME1 / GAME2 / V.AUX / DOCK : Seleccione la fuente de entrada que está sin usar. <ul style="list-style-type: none"> • Activado : Usar esta fuente. • Borrar : No usar esta fuente. <p>NOTA</p> <ul style="list-style-type: none"> • No es posible borrar las fuentes de entrada que están en uso en las distintas zonas. • Las fuentes de entrada establecidas en "Borrar" no se pueden seleccionar utilizando el botón de selección de la fuente de entrada. 

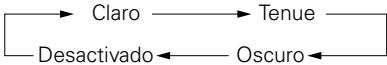
Elementos de ajuste	Detalles del ajuste
GUI Realice los ajustes relacionados con la visualización en la pantalla del TV.	<p>Protec.pantalla : Realizar ajustes relacionados con el protector de pantalla.</p> <ul style="list-style-type: none"> • Activado : El salvapantallas se activa durante la visualización del menú, la pantalla iPod o TUNER si no se realizan operaciones durante un periodo continuado de 5 minutos, aproximadamente. Si se pulsa $\Delta \nabla \triangleleft \triangleright$, el protector de pantalla se cancela y aparece el contenido de la pantalla que había antes de instalar dicho protector. • Desactivado : El protector de pantalla no se activa.  <p>Formato : Para ajustar el formato de la señal de vídeo que se va a emitir para el TV que está usando.</p> <ul style="list-style-type: none"> • NTSC : Seleccionar salida NTSC. • PAL : Seleccionar salida PAL. <p> "Formato" también se puede configurar realizando el procedimiento siguiente. Sin embargo, la pantalla del menú no se muestra.</p> <ol style="list-style-type: none"> 1. Pulse y mantenga pulsados \blacksquare y \blacktriangleright de la unidad principal al menos durante 3 segundos. Se visualiza "V.Format:<NTSC>" en la pantalla. 2. En la unidad principal, pulse TUNER PRESET CH +, - y defina el formato de la señal de vídeo. 3. Pulse iPod \blacktriangleright de la unidad principal para completar el ajuste. <p>NOTA Cuando se ajusta un formato distinto del formato de vídeo de la TV conectada, la imagen no se mostrará correctamente.</p> <p>Texto : Mostrar los detalles de la operación al cambiar el modo de sonido envolvente, el modo de entrada, etc.</p> <ul style="list-style-type: none"> • Activado : Activar la visualización. • Desactivado : Desactivar la visualización. <p>Volumen ppal. : Mostrar el volumen principal durante el ajuste.</p> <ul style="list-style-type: none"> • Abajo : Mostrar abajo. • Arriba : Mostrar arriba. • Desactivado : Desactivar la visualización. <p> Cuando sea difícil ver la pantalla de visualización del volumen principal cuando esté superpuesto en los subtítulos de película, ajuste en "Arriba".</p> <p>iPod : Para ajustar el tiempo de visualización de la pantalla iPod cuando la fuente de entrada sea "DOCK".</p> <ul style="list-style-type: none"> • Siempre : Mostrar la visualización continuamente. • 30s : Mostrar la visualización durante 30 segundos después de la operación. • 10s : Mostrar la visualización durante 10 segundos después de la operación. • Desactivado : Desactivar la visualización.

Elementos de ajuste	Detalles del ajuste
GUI (Continuación)	<p>Sintoniz. : Para ajustar el tiempo de visualización de la pantalla del sintonizador cuando la fuente de entrada sea "Sintoniz.".</p> <ul style="list-style-type: none"> • Siempre : Mostrar la visualización continuamente. • 30s : Mostrar la visualización durante 30 segundos después de la operación. • 10s : Mostrar la visualización durante 10 segundos después de la operación. • Desactivado : Desactivar la visualización.
GuíaConfigRemota Busque un código predeterminado para registrar en el mando.	Consulte "Registro de códigos preset" ( página 75).
Selec.ráp.nom. Cambie el título de visualización "Selec.Rápida" por alguno que sea de su preferencia.	<ul style="list-style-type: none"> • Se puede introducir un máximo de 16 caracteres. • Para la entrada de caracteres, consulte la página 50.
Cambio nom.Zona Cambie el título de visualización "Selec.Rápida" por alguno que sea de su preferencia.	<ul style="list-style-type: none"> • Se puede introducir un máximo de 10 caracteres. • Para la entrada de caracteres, consulte la página 50.
Atenuador Ajusta el brillo de la pantalla de la unidad.	<p>Claro : Luminosidad normal de la pantalla. Tenue : Luminosidad reducida de la pantalla. Oscuro : Luminosidad muy baja de la pantalla. Desactivado : Desactivar la visualización.</p> <p> Los botones de la unidad principal se pueden utilizar para las operaciones. Cada vez que se pulse el DIMMER, la configuración cambia como se muestra abajo</p> 
Bloquear config. Proteger configuración de los cambios involuntarios.	<p>Activado : Activar la protección. Desactivado : Desactivar la protección.</p> <p> Al cancelar el ajuste, establezca "Bloquear config." en "Desactivado".</p> <p>NOTA Cuando se ajusta la opción "Bloquear config." a "Activado", no es posible modificar los ajustes que se indican a continuación. Además, si se intenta utilizar las configuraciones relacionadas con esa opción, se mostrará el mensaje "Setup Lock!".</p> <ul style="list-style-type: none"> • Operaciones con menús • Nivel de canal

Idioma

Los ajustes predeterminados están subrayados.

Establezca el idioma de la pantalla de menús.

Detalles del ajuste

English / Español



“Idioma” también se puede ajustar por medio del siguiente procedimiento. Sin embargo, no se visualizará la pantalla de menús.

1. Pulse y mantenga pulsados **■** y **▶▶|** de la unidad principal al menos durante 3 segundos.

“V.Format:<NTSC>” aparece en la pantalla.

2. En la unidad principal, pulse **STATUS** y defina “Lang:<ENGLISH >”.

3. En la unidad principal, pulse **TUNER PRESET CH +, -** y establezca el idioma.

4. Pulse **iPod ▶** de la unidad principal para completar el ajuste.



Configura parámetros relacionados con la reproducción de la fuente de entrada.

- No es necesario cambiar los parámetros para utilizar la unidad. Cambie la configuración solamente cuando sea necesario.

Uso de los menús

1 Pulse **ZONE SELECT** para cambiar el modo de zona a **M** (MAIN ZONE).

Se enciende el indicador **M**.

2 Pulse **AMP** para ajustar el mando a distancia en modo de funcionamiento de AMP.

3 Pulse **MENU**.

El menú se muestra en la pantalla de la TV.

4 Pulse **△▽** para seleccionar el menú que desea utilizar.

5 Pulse **ENTER** o **▷** para introducir el ajuste.

- Para volver al elemento anterior, pulse **RETURN** .
- Para salir del menú, pulse **MENU** mientras visualiza el menú. Desaparece la pantalla del menú.



Elementos que se pueden configurar con el procedimiento “Conf.entrada”

Presint.Auto. ([página 69](#))

Omitir Preset ([página 69](#))

Nombre Preset ([página 69](#))

Asig.entrada ([página 70](#))

Vídeo ([página 71](#))

Modo entrada (Audio) ([página 72](#))

Cambio Nombre ([página 72](#))

Nivel Fuente (Audio) ([página 72](#))

Modo reprod. ([página 73](#))

Información importante

❑ Acerca de la visualización de fuentes de entrada

En esta sección, las fuentes de entrada configurables para cada elemento aparecen como se muestra a continuación.

BD	DVD	TV	SAT/CBL	GAME1	GAME2	V.AUX	DOCK	TUNER	CD
----	-----	----	---------	-------	-------	-------	------	-------	----

NOTA

No es posible seleccionar fuentes para las cuales se ha seleccionado “Borrar” en “Borrar fuente” ([página 65](#)).

Presint.Auto.

Utilice la función de presintonización automática para guardar en memoria las emisoras de radio que desee.

Elementos de ajuste	Detalles del ajuste
Iniciar Iniciar el proceso de preajuste automático. TUNER	 Si no es posible presintonizar automáticamente una emisora de FM, seleccione la emisora que desea sintonizándola manualmente y, a continuación, presintonícela de forma manual.

Omitir Preset

Los ajustes predeterminados están subrayados.

Ajuste el canal preseleccionado que debe omitirse en la selección.

Elementos de ajuste	Detalles del ajuste
Bloquear Selecciona el bloque de memoria predefinido. TUNER	A / B / C / D / E / F / G
Bloquear presei Salte todos los canales de los bloques de memoria predefinidos seleccionados. TUNER	Activado : Muestra el bloque de memoria predefinido seleccionado. Omitir : No muestra el bloque de memoria predefinido seleccionado.
A1 – G8 Establezca los canales preseleccionados individuales del bloque de memorias preestablecidas seleccionado actualmente. TUNER	Activado : Mostrar el canal preseleccionado elegido. Omitir : No mostrar el canal preseleccionado elegido.  Si ajusta "Bloquear presei" en "Omitir", puede saltar por bloques (A – G).

Nombre Preset

Asigna un nombre a una emisora presintonizada en memoria.

Elementos de ajuste	Detalles del ajuste
Bloquear Selecciona el bloque de memoria predefinido. TUNER	A / B / C / D / E / F / G
A1 – G8 Cambia el nombre de visualización del canal seleccionado. TUNER	<ul style="list-style-type: none"> • Se puede introducir un máximo de ocho caracteres. • Para la entrada de caracteres, consulte la página 50.
Predeterm. El nombre preseleccionado modificado vuelve al valor predeterminado.	Sí : Restablecer los valores predeterminados. No : No restablecer los valores predeterminados.  Cuando selecciona "Predeterm." y pulsa ENTER , el mensaje "Regresar a configuración predet." es visualizado. Seleccione "Sí" o "No" y pulse ENTER .

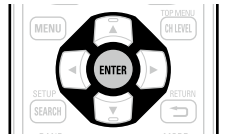

Asig.entrada

Ejemplos de visualizaciones de pantalla del menú "Asig.entrada"

Esta es la pantalla que aparece cuando se selecciona el menú "Conf.entrada" – "cada fuente de entrada" – "Asig.entrada". Utilice el menú "Asig.entrada" para cambiar los conectores de entrada de HDMI ②, los conectores de entrada digital ③ y los conectores de entrada por componentes ④ asignados a las fuentes de entrada ① en la configuración predeterminada.

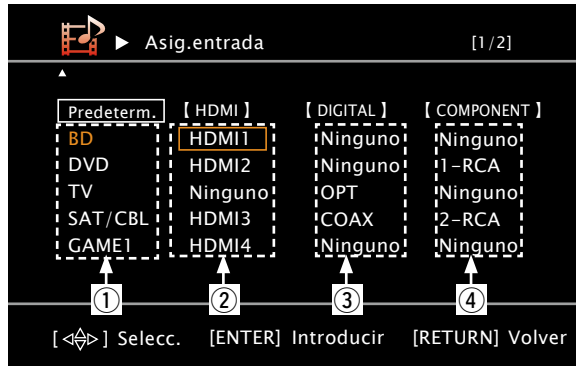

Operaciones del menú de asignaciones de entrada

- 1 Utilice $\Delta \nabla \triangleleft \triangleright$ para mover el resaltado hasta el elemento que desea configurar.
- 2 Pulse **ENTER**, después use las flechas $\triangleleft \triangleright$ para seleccionar el terminal de entrada que se va a asignar.
- 3 Pulse **ENTER** para guardar la configuración.

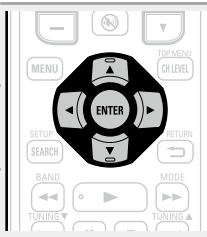

Elementos de ajuste	Detalles del ajuste																												
HDMI Realice este ajuste para cambiar los conectores de entrada HDMI asignados en las fuentes de entrada.	HDMI 1 / HDMI 2 / HDMI 3 / HDMI 4 / HDMI 5 / HDMI 6 Ninguno : No asigne un terminal de entrada de HDMI a la fuente de entrada seleccionada.																												
<table border="1"> <tr><td>BD</td><td>DVD</td><td>TV</td></tr> <tr><td>SAT/CBL</td><td>GAME1</td><td></td></tr> <tr><td>GAME2</td><td>V.AUX</td><td>DOCK</td></tr> </table>	BD	DVD	TV	SAT/CBL	GAME1		GAME2	V.AUX	DOCK	<ul style="list-style-type: none"> En el momento de la compra, la configuración de las fuentes de entrada es la siguiente. <table border="1"> <tr> <td>Fuente de entrada</td> <td>BD</td> <td>DVD</td> <td>TV</td> <td>SAT/CBL</td> </tr> <tr> <td>Ajuste predeterminado</td> <td>HDMI 1</td> <td>HDMI 2</td> <td>Ninguno</td> <td>HDMI 3</td> </tr> </table>					Fuente de entrada	BD	DVD	TV	SAT/CBL	Ajuste predeterminado	HDMI 1	HDMI 2	Ninguno	HDMI 3					
BD	DVD	TV																											
SAT/CBL	GAME1																												
GAME2	V.AUX	DOCK																											
Fuente de entrada	BD	DVD	TV	SAT/CBL																									
Ajuste predeterminado	HDMI 1	HDMI 2	Ninguno	HDMI 3																									
	<table border="1"> <tr> <td>Fuente de entrada</td> <td>GAME1</td> <td>GAME2</td> <td>V.AUX</td> <td>DOCK</td> </tr> <tr> <td>Ajuste predeterminado</td> <td>HDMI 4</td> <td>HDMI 5</td> <td>HDMI 6</td> <td>Ninguno</td> </tr> </table>					Fuente de entrada	GAME1	GAME2	V.AUX	DOCK	Ajuste predeterminado	HDMI 4	HDMI 5	HDMI 6	Ninguno														
Fuente de entrada	GAME1	GAME2	V.AUX	DOCK																									
Ajuste predeterminado	HDMI 4	HDMI 5	HDMI 6	Ninguno																									
	<ul style="list-style-type: none"> Una fuente de entrada en la cual no se pueda asignar un conector de entrada HDMI se visualiza como "----". Para reproducir la señal de vídeo asignada en "HDMI" combinada con la señal de audio asignada en "Asig.entrada" – "DIGITAL", seleccione "Digital" en el menú "Modo entrada" (véase página 72). La entrada de señales de sonido procedente de los conectores analógicos y digitales no se envía al monitor. Cuando haya una base de control para iPod conectada, las señales no se podrán asignar a los conectores HDMI. Al ajustar "HDMI Control" (véase página 63) en "Activado", el terminal de entrada HDMI no se puede asignar en "TV". 																												
DIGITAL Realice este ajuste para cambiar los terminales de entrada digital asignados en las fuentes de entrada.	COAX (coaxial) / OPT (óptico) Ninguno : No asigne un terminal de entrada digital a la fuente de entrada seleccionada.																												
<table border="1"> <tr><td>BD</td><td>DVD</td><td>TV</td></tr> <tr><td>SAT/CBL</td><td>GAME1</td><td></td></tr> <tr><td>GAME2</td><td>V.AUX</td><td>DOCK</td></tr> <tr><td>CD</td><td></td><td></td></tr> </table>	BD	DVD	TV	SAT/CBL	GAME1		GAME2	V.AUX	DOCK	CD			<ul style="list-style-type: none"> En el momento de la compra, la configuración de las fuentes de entrada es la siguiente. <table border="1"> <tr> <td>Fuente de entrada</td> <td>BD</td> <td>DVD</td> <td>TV</td> <td>SAT/CBL</td> <td>GAME1</td> </tr> <tr> <td>Ajuste predeterminado</td> <td>Ninguno</td> <td>Ninguno</td> <td>OPT</td> <td>COAX</td> <td>Ninguno</td> </tr> </table>					Fuente de entrada	BD	DVD	TV	SAT/CBL	GAME1	Ajuste predeterminado	Ninguno	Ninguno	OPT	COAX	Ninguno
BD	DVD	TV																											
SAT/CBL	GAME1																												
GAME2	V.AUX	DOCK																											
CD																													
Fuente de entrada	BD	DVD	TV	SAT/CBL	GAME1																								
Ajuste predeterminado	Ninguno	Ninguno	OPT	COAX	Ninguno																								
	<table border="1"> <tr> <td>Fuente de entrada</td> <td>GAME2</td> <td>V.AUX</td> <td>DOCK</td> <td>CD</td> </tr> <tr> <td>Ajuste predeterminado</td> <td>Ninguno</td> <td>Ninguno</td> <td>Ninguno</td> <td>Ninguno</td> </tr> </table>					Fuente de entrada	GAME2	V.AUX	DOCK	CD	Ajuste predeterminado	Ninguno	Ninguno	Ninguno	Ninguno														
Fuente de entrada	GAME2	V.AUX	DOCK	CD																									
Ajuste predeterminado	Ninguno	Ninguno	Ninguno	Ninguno																									

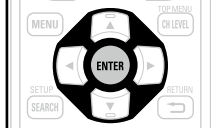
Elementos de ajuste	Detalles del ajuste																					
COMPONENTE (Vídeo componente) Realice este ajuste para cambiar los terminales de entrada de vídeo de componente asignados en las fuentes de entrada.	COMP (Vídeo componente) 1, 2 Ninguno : No asigne un terminal de entrada de vídeo componente a la fuente de entrada seleccionada.																					
	• En el momento de la compra, la configuración de las fuentes de entrada es la siguiente.																					
	<table border="1"> <tr> <td>Fuente de entrada</td> <td>BD</td> <td>DVD</td> <td>TV</td> <td>SAT/CBL</td> </tr> <tr> <td>Ajuste predeterminado</td> <td>Ninguno</td> <td>1-RCA</td> <td>Ninguno</td> <td>2-RCA</td> </tr> </table>	Fuente de entrada	BD	DVD	TV	SAT/CBL	Ajuste predeterminado	Ninguno	1-RCA	Ninguno	2-RCA	<table border="1"> <tr> <td>Fuente de entrada</td> <td>GAME1</td> <td>GAME2</td> <td>V.AUX</td> <td>DOCK</td> </tr> <tr> <td>Ajuste predeterminado</td> <td>Ninguno</td> <td>Ninguno</td> <td>Ninguno</td> <td>Ninguno</td> </tr> </table>	Fuente de entrada	GAME1	GAME2	V.AUX	DOCK	Ajuste predeterminado	Ninguno	Ninguno	Ninguno	Ninguno
Fuente de entrada	BD	DVD	TV	SAT/CBL																		
Ajuste predeterminado	Ninguno	1-RCA	Ninguno	2-RCA																		
Fuente de entrada	GAME1	GAME2	V.AUX	DOCK																		
Ajuste predeterminado	Ninguno	Ninguno	Ninguno	Ninguno																		
	• Una fuente de entrada en la cual no se pueda asignar un terminal de entrada de vídeo componente se visualiza como “---”. • Cuando haya una base de control para iPod conectada, las señales no se podrán asignar a los conectores de vídeo por componentes.																					
Predeterm. La configuración “Asig. entrada” vuelve a los parámetros predeterminados.	Sí : Restablecer los valores predeterminados. No : No restablecer los valores predeterminados.																					
	• Cuando selecciona “Predeterm.” y pulsa ENTER , el mensaje “Regresar a configuración predet.” es visualizado. Seleccione “Sí” o “No” y después pulse ENTER .																					
																						

Vídeo

Los ajustes predeterminados están subrayados.

Ajuste el vídeo de origen.



* Las opciones “BD”, “TV”, “GAME1” o “GAME2” están disponibles cuando se ha asignado “HDMI” ([página 70](#)) o “COMPONENTE” ([página 71](#)).

Elementos de ajuste	Detalles del ajuste										
Selección vídeo El vídeo de otra fuente de entrada se reproduce junto con el audio en reproducción.	Fuente : Reproducir la imagen y el sonido de la fuente de entrada. BD / DVD / TV / SAT/CBL / DOCK / GAME1 / GAME2 / V.AUX : Selecciona la fuente de entrada de vídeo que hay que visualizar. Esto puede configurarse para fuentes de entrada individuales.										
	• Las opciones “BD”, “TV”, “GAME1” y “GAME2” solo se pueden seleccionar cuando se ha asignado un conector de vídeo por componentes como fuente de entrada.										
	NOTA										
	• No es posible seleccionar señales de entrada HDMI. • No es posible seleccionar fuentes para las cuales se ha seleccionado “Borrar” en “Borrar fuente” (página 65).										
Modo vídeo Realiza los ajustes para el procesamiento del vídeo.	Automática : Procesa el vídeo automáticamente basándose en la información del contenido de HDMI. Juego : Procesa siempre el vídeo de forma apropiada para el contenido del juego.										
	Película : Procesa el vídeo normalmente.										
	• Si “Modo vídeo” se configura en “Automática”, el modo cambia de acuerdo con el contenido de entrada. • Si se reproduce una fuente en los modos MAIN ZONE (audio y vídeo) y ZONE2 (solo audio) simultáneamente y en la misma habitación, es posible que haya una falta de sincronía de audio entre la MAIN ZONE y la ZONE2, pero no se trata de una avería. En ese caso, probablemente la sincronización del audio mejore si se selecciona el modo “Juego”.										
	<table border="1"> <tr> <td>BD *</td> <td>DVD</td> <td>TV *</td> </tr> <tr> <td>SAT/CBL</td> <td>GAME1 *</td> <td></td> </tr> <tr> <td>GAME2 *</td> <td>V.AUX</td> <td>DOCK</td> </tr> </table>	BD *	DVD	TV *	SAT/CBL	GAME1 *		GAME2 *	V.AUX	DOCK	
BD *	DVD	TV *									
SAT/CBL	GAME1 *										
GAME2 *	V.AUX	DOCK									

Modo entrada (Audio)

Los ajustes predeterminados están subrayados.

Los modos de entrada seleccionables pueden variar según la fuente de entrada.

Elementos de ajuste	Detalles del ajuste												
<p>Modo entrada Fija los modos de entrada de audio para las distintas fuentes de entrada. Normalmente se recomienda ajustar el modo de entrada de audio en "Automática".</p>	<p>Automática : Detectar automáticamente señal de entrada y reproducir. HDMI : Reproducir sólo señales desde la entrada HDMI. Digital : Reproducir sólo señales desde la entrada digital. Analógica : Reproducir sólo señales desde la entrada analógica.</p> <p> <ul style="list-style-type: none"> • "HDMI" puede ser establecido para fuentes de entrada para las que "HDMI" está asignado en "Asig.entrada" (ícono página 70). • "Digital" puede ser establecido para fuentes de entrada para las que "DIGITAL" está asignado en "Asig.entrada" (ícono página 70). • Si la fuente de entrada se configura como "TV", "GAME1" o "GAME2", no puede ajustarse como "Analógica". • Cuando las señales digitales han sido introducidas correctamente, se enciende el indicador DIG. en la pantalla. Si el indicador DIG. no se enciende, compruebe la asignación del conector de entrada digital y las conexiones. • Si "HDMI Control" se ajusta como "Activado" y se conecta una TV compatible con ARC a través de los conectores HDMI MONITOR, el modo de entrada cuya fuente de entrada es "TV" queda fijado como ARC. </p>												
<p>Modo decodif. Ajusta el modo de decodificación de audio para la fuente de entrada.</p> <table border="1" data-bbox="114 916 349 1050"> <tr> <td>BD</td> <td>DVD</td> <td>TV</td> </tr> <tr> <td>SAT/CBL</td> <td colspan="2">GAME1</td> </tr> <tr> <td>GAME2</td> <td>V.AUX</td> <td>DOCK</td> </tr> <tr> <td>CD</td> <td colspan="2"></td> </tr> </table>	BD	DVD	TV	SAT/CBL	GAME1		GAME2	V.AUX	DOCK	CD			<p>Automática : Detectar tipo de señal de entrada digital y decodificar y reproducir automáticamente. PCM : Decodificar y reproducir sólo señales de entrada PCM. DTS : Decodificar y reproducir sólo señales de entrada DTS.</p> <p> <ul style="list-style-type: none"> • Este elemento se puede configurar para las fuentes de entrada para las que se asigne "HDMI" o "DIGITAL" en "Asig.entrada" (ícono página 70). • Configure normalmente este modo en "Automática". Seleccione "PCM" y "DTS" sólo al reproducir las señales correspondientes. </p>
BD	DVD	TV											
SAT/CBL	GAME1												
GAME2	V.AUX	DOCK											
CD													

Cambio Nombre

Cambia el nombre de visualización de la fuente de entrada seleccionada.

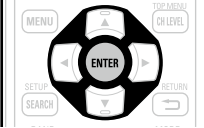
Elementos de ajuste	Detalles del ajuste
<p>Cambio Nombre Cambia el nombre de visualización de la fuente de entrada seleccionada.</p>	<ul style="list-style-type: none"> • Se puede introducir un máximo de ocho caracteres. • Para la entrada de caracteres, consulte la página 50.
<p>Predeterm. El nombre de la fuente de entrada vuelve al valor predeterminado.</p>	<p>Sí : Restablecer los valores predeterminados. No : No restablecer los valores predeterminados.</p> <p> Cuando selecciona "Predeterm." y pulsa ENTER, el mensaje "Regresar a configuración predet." es visualizado. Seleccione "Sí" o "No" y después pulse ENTER.</p> 

Nivel Fuente (Audio)

Los ajustes predeterminados están subrayados.

- Esta función corrige el nivel de reproducción de la entrada de audio de la fuente seleccionada.
- Active esta opción si hay diferencias en los niveles de volumen de entrada entre las diferentes fuentes.

Detalles del ajuste
<p>-12dB - +12dB (0dB)</p> <p> El nivel de entrada analógico y el nivel de entrada digital pueden ser ajustados independientemente para fuentes de entrada para las que "HDMI" o "DIGITAL" está asignado en "Asig.entrada" (ícono página 70).</p>

Modo reprod.Los ajustes predeterminados están subrayados. **Fuente de entrada : "DOCK"**

Elementos de ajuste	Detalles del ajuste
Repetir Configuración para el modo de repetición. <input type="checkbox"/> DOCK	Todas : Todos los archivos se reproducen repetidamente. One : Un archivo en reproducción no deja de repetirse. Desactivado : El modo de reproducción repetida queda anulado.
Aleatorio Configuración para el modo aleatorio. <input type="checkbox"/> DOCK	<input type="checkbox"/> Cuando DENON base de control para iPod ASD-1R o ASD-11R esté conectado Songs : Todos los archivos se reproducen en modo de reproducción aleatoria. Albums : Los archivos del álbum se reproducen en modo de reproducción aleatoria. Desactivado : El modo de reproducción aleatoria queda anulado. <input type="checkbox"/> Cuando DENON base de control para iPod ASD-3N, ASD-3W, ASD-51N o ASD-51W esté conectado Activado : El modo de reproducción aleatorio queda activado. Desactivado : El modo de reproducción aleatoria queda anulado.

Manejo de los dispositivos conectados desde el mando a distancia

Si registra los códigos preajustados suministrados en el mando a distancia, podrá utilizarlo para manejar dispositivos de otros fabricantes.

Operación del equipo de AV

1 Pulse ZONE SELECT para seleccionar una zona de funcionamiento.

Se enciende el indicador de modo de zona correspondiente a la zona operativa.

- El modo cambia cada vez que se pulsa **ZONE SELECT**.

M Seleccione esta opción para las para operaciones en la MAIN ZONE.

Z2 Seleccione esta opción para las para operaciones en la ZONE2.

Z3 No se usa.

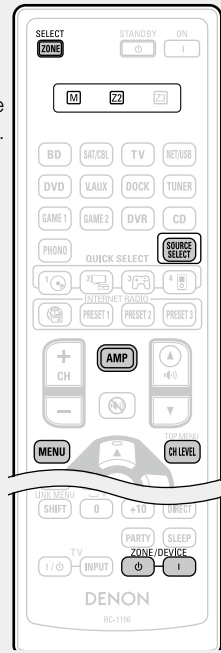

2 Pulse el botón selector de fuente de entrada (página 20).

- Se cambia a la fuente de entrada para la zona seleccionada en el paso 1.
- El modo de funcionamiento del mando a distancia cambia tal como se muestra en la tabla.

Botones selectores de fuente de entrada	Fuente de entrada de esta unidad	Modo de funcionamiento
		Dispositivos controlables con el mando a distancia
AMP	-	Esta unidad (funcionamiento de AMP) *2
BD *1	BD	Dispositivo registrado en el botón BD
SAT/CBL *1	SAT/CBL	Dispositivo registrado en el botón SAT/CBL
TV *1	TV	Dispositivo registrado en el botón TV
DVD *1	DVD	Dispositivo registrado en el botón DVD
V.AUX *1	V.AUX	Dispositivo registrado en el botón V.AUX
DOCK	DOCK	Base dock de control para iPod
TUNER	TUNER	Radio de esta unidad
GAME 1 *1	GAME1	Dispositivo registrado en el botón GAME1
GAME 2 *1	GAME2	Dispositivo registrado en el botón GAME2
CD *1	CD	Dispositivo registrado en el botón CD

*1 Si se registra un código preset para este botón, el mando a distancia de esta unidad puede controlar otros dispositivos.

*2 Este modo de funcionamiento permite utilizar el iPod, base de control dock para iPod y TUNER.



Cuando pulse **SOURCE SELECT** arrancará automáticamente el modo de funcionamiento AMP.

NOTA

Si el modo del mando a distancia está configurado con un valor diferente al modo de amplificador, pulse **AMP** para cambiar el mando a distancia al modo de operación de AMP para realizar las siguientes operaciones:

- Para utilizar funciones de menú, pulse **MENU**
- Para ajustar el nivel del canal de la unidad, pulse **CH LEVEL**
- Para apagar o conectar la alimentación en cada zona, pulse **ZONE/DEVICE I** o **ZONE/DEVICE O**.

3 Maneje esta unidad o el dispositivo a cuya fuente de entrada se haya cambiado.

- Para obtener detalles, consulte las instrucciones de funcionamiento de cada dispositivo.

Para realizar operaciones con iPod y TUNER, consulte las páginas siguientes.

- iPod (página 23)
- TUNER (página 26)

Registro de códigos preset

Cuando se registran códigos predeterminados en el mando a distancia incluido, podrá utilizarse con cualquier dispositivo que tenga, como reproductores de DVD o televisores de distintos fabricantes. En este menú, puede buscar y mostrar los códigos predeterminados que pueden predeterminarse en el mando a distancia incluido.

Botones para el manejo de los dispositivos

- ① **ZONE/DEVICE I, ZONE/DEVICE O**
Permiten conectar y desconectar los dispositivos.
- ② **Δ ∇ ◀ ▶, ENTER, RETURN**
Permiten utilizar los menús de cada dispositivo.
- ③ **MENU, SETUP, TOP MENU**
Permiten visualizar el menú de cada dispositivo.
- ④ **◀◀, ▶▶, ▶, ◀◀◀, ▶▶▶, II, ■**
- ⑤ Botones numéricos (**0 – 9, +10**)
- ⑥ **CH +, CH –**
- ⑦ **TV I / O, TV INPUT**
Permiten manejar la TV
Este botón está habilitado en todos los modos.

Para obtener detalles sobre el manejo desde el mando a distancia, consulte las [23](#), [26](#), [77](#).

Parámetros predeterminados para códigos predeterminados

Los dispositivos mostrados a continuación están registrados por defecto para cada botón de fuente de entrada. Los ajustes pueden cambiarse de acuerdo con los dispositivos que vayan a utilizarse.

Botones selectores de fuente de entrada	Categoría	Marca	Código preset
BD	Reproductor de discos Blu-ray	DENON	32258
SAT/CBL	Satellite set top box	DirecTV	01377
TV	Televisión	SONY	10810
DVD	Reproductor de DVD	DENON	32134
V.AUX	Videocámara digital (Grabadora de DVD)	Panasonic	21378
DOCK*	Base dock de control para iPod	DENON	72516
GAME1	Cable set top box	Motorola	01376
GAME2	Cable set top box	Scientific Atlanta	01877
CD	Reproductor de CD	DENON	42867

* Si no se va a utilizar un base dock de control para iPod, puede ajustarse el código preset para otros dispositivos como **DOCK**.

NOTA

El código preset no se puede configurar en **NET/USB, TUNER** o **PHONO**.

1 Pulse **ZONE SELECT** para cambiar el modo de zona a **M** (MAIN ZONE).
Se enciende el indicador **M**.

2 Pulse **AMP** para ajustar el mando a distancia en modo de funcionamiento de AMP.

3 Pulse **MENU**.
El menú se muestra en la pantalla de la TV.

4 Utilice **Δ ∇** para seleccionar “Config.sis.” – “Config. opciones” – “GuíaConfigRemota” y pulse **ENTER** o **▶**.

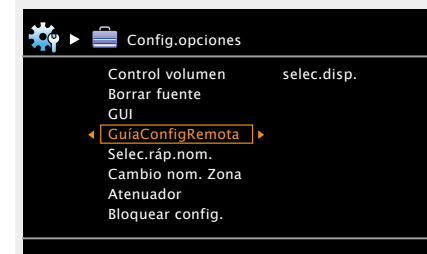

5 Pulse **Δ ∇** para seleccionar la categoría de dispositivo para el registro de los canales de memoria preseleccionados. A continuación, pulse **ENTER**.

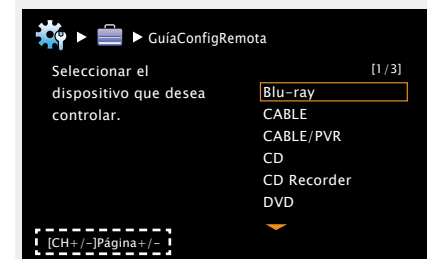

- Para las categorías de “TV”, “TV/DVD”, o “TV/VCR”, solo puede configurarse el código preset para **TV**.
- Las páginas se pueden pasar pulsando **CH +** o **CH –** en el mando a distancia.

6 Pulse Δ / ∇ para seleccionar la primera letra del nombre de la marca del dispositivo. A continuación, pulse **ENTER** o \triangleright .

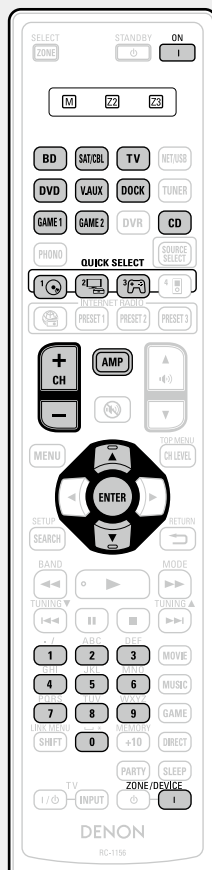
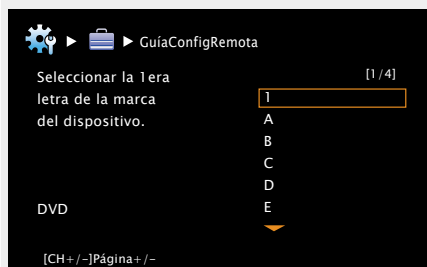

- El primer carácter aparece como 1, A a Z. (Se muestran las iniciales de la marca en cada categoría.)
Para las marcas que empiecen con un número o un símbolo, seleccione "1".
- Cuando haya varias páginas de nombres comerciales, pase la página pulsando **CH +** o **CH -** del mando a distancia.

7 Pulse Δ / ∇ para seleccionar el nombre de la marca del dispositivo. A continuación, pulse **ENTER**.

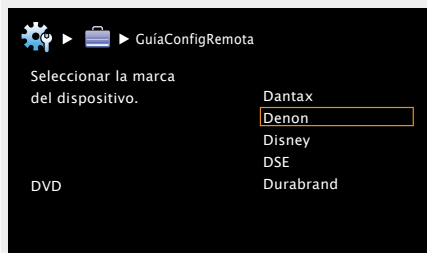

- Cuando haya varias páginas de nombres comerciales, pase la página pulsando **CH +** o **CH -** del mando a distancia.

NOTA

Si un nombre de marca no aparece en la lista, el mando a distancia no podrá controlar el dispositivo. Utilice el mando a distancia suministrado con el dispositivo que va a utilizar.

8 Se muestran los procedimientos de registro de códigos de control y el registro predeterminado del mando.

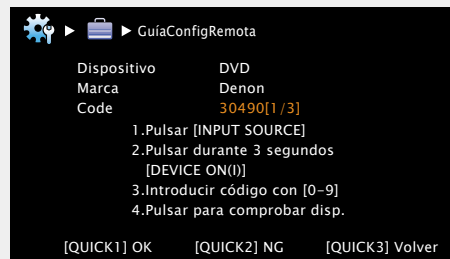

NOTA

Si se ha seleccionado una marca incorrecta, pulse **QUICK SELECT 3**. Se mostrará la siguiente pantalla:

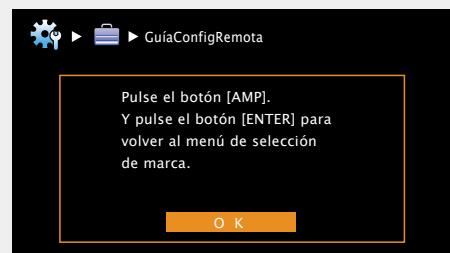

Pulse **AMP** y luego **ENTER** para volver al paso 7.

9 Pulse el botón de fuente de entrada en el que se va a registrar el código preset (**BD, SAT/CBL, TV, DVD, V.AUX, DOCK, GAME1, GAME2** o **CD**).

- Para **TV**, solo puede configurarse el código preset para las categorías "TV", "TV/DVD", o "TV/VCR".

10 Mantenga pulsado **ZONE/DEVICE I** durante al menos **3 segundos**.

El indicador de modo de zona parpadea dos veces.

11 Introduzca un código de 5 dígitos utilizando **0 - 9**. Pulse los botones dejando pasar menos de 10 segundos entre una pulsación y otra.

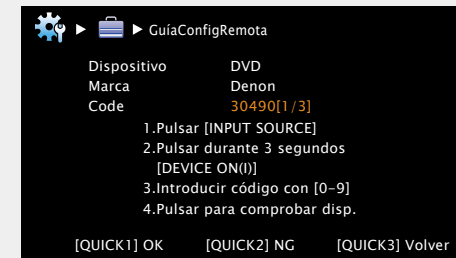

- Cuando se ha confirmado el código.
→ El indicador de modo de zona parpadea dos veces.
- Cuando no se ha confirmado correctamente el código.
→ El indicador de modo parpadea lentamente una vez. Realice de nuevo la operación del paso 9.
- Cuando se haya introducido un número incorrecto
→ Pulse **ON** una vez y después repita el procedimiento a partir del paso 9.

12 Compruebe que el dispositivo funciona correctamente.

- Si el dispositivo funciona, pulse **QUICK SELECT 1**.
→ Vaya al paso 13.
- Si el dispositivo no funciona, pulse **QUICK SELECT 2**.
→ Vaya al paso 14.

13 Aparece la siguiente pantalla y finaliza la confirmación del registro del código preset.

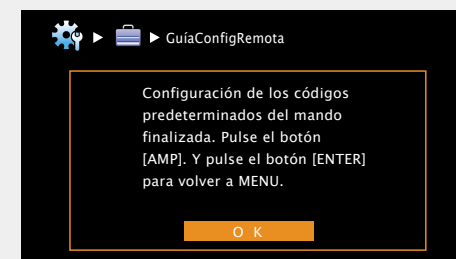

- Se recupera la pantalla del menú. Pulse **AMP** y luego **ENTER**.

14 Se muestra una de las dos siguientes pantallas.

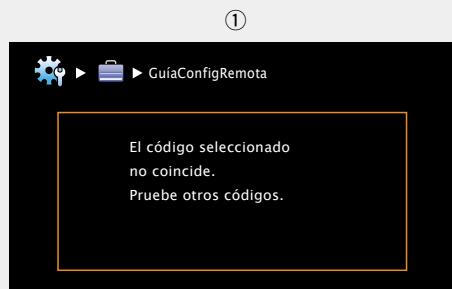

• La pantalla se muestra durante 3 segundos, luego se muestra automáticamente la siguiente pantalla de registro de códigos preset.

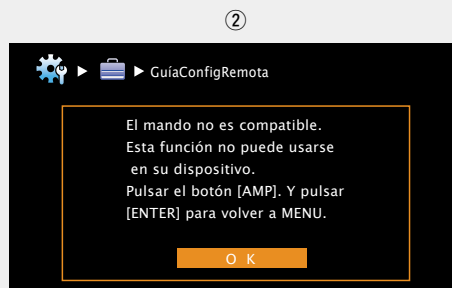

【Si se muestra la pantalla ①】

Es posible que se esté usando el dispositivo con el código preset que aparece a su lado. Se muestra la pantalla de registro de códigos preset. Repita los pasos 9 a 12.

【Si se muestra la pantalla ②】

El dispositivo no puede controlarse con el mando a distancia suministrado con esta unidad. Utilice el mando a distancia suministrado con el dispositivo que va a utilizar. Se recupera la pantalla del menú. Pulse **AMP** y luego **ENTER**.



Algunos fabricantes usan varios tipos de códigos para el mando a distancia. Predefina los códigos para cambiar el número en cuestión y compruebe que funciona correctamente.

NOTA

Según el modelo y año de fabricación de su equipo, es posible que algunos botones no estén operativos.

Cómo manejar los componentes

El mando a distancia suministrado puede controlar un componente distinto a esta unidad.

1 Pulse el botón de selección de la fuente de entrada en el que haya registrado el código preset del dispositivo que desea operar (ver [página 74](#)).

2 Utilice el componente.

- Para más detalles, consulte las instrucciones de uso del componente.

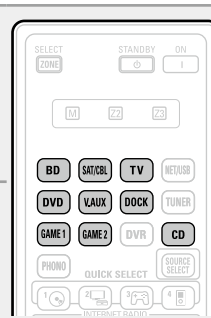

Funcionamiento con reproductor Blu-ray Disc/ reproductor HD-DVD/reproductor DVD

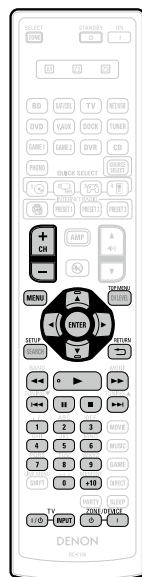

Botones	Función
CH +, -	Cambio de canal (arriba/abajo)
MENU	Menú (emergente)
TOP MENU	Menú superior
Δ▽◀▶	Manejo del cursor
ENTER	Introducir
SETUP	Configuración
RETURN ↵	Volver
◀▶▶▶	Búsqueda manual (retroceso rápido/avance rápido)
▶	Reproducción
◀◀◀▶▶▶	Búsqueda automática (localización)
 	Pausa
■	Parada
0 - 9, +10	Seleccione título, capítulo o canal
TV I / ⏻	Encendido/espera de la TV (Predeterminado : SONY)
TV INPUT	Cambio de la entrada de TV (Predeterminado : SONY)
ZONE/DEVICE I	Encendido*
ZONE/DEVICE ⏻	Alimentación en espera*

* Esto puede encender o dejar en espera algunos dispositivos.

Funcionamiento con reproductor CD / grabador CD



Botones	Función
Δ▽◀▶	Manejo del cursor
ENTER	Introducir
◀▶▶▶	Búsqueda manual (retroceso rápido/avance rápido)
▶	Reproducción
◀◀◀▶▶▶	Búsqueda automática (localización)
 	Pausa
■	Parada
0 - 9, +10	Selección de pista
TV I / ⏻	Encendido/espera de la TV (Predeterminado : SONY)
TV INPUT	Cambio de la entrada de TV (Predeterminado : SONY)
ZONE/DEVICE I	Encendido*
ZONE/DEVICE ⏻	Alimentación en espera*

* Esto puede encender o dejar en espera algunos dispositivos.

Funcionamiento de Grabador DVD/ videograbadora digital (PVR)/ videograbadora (VCR)

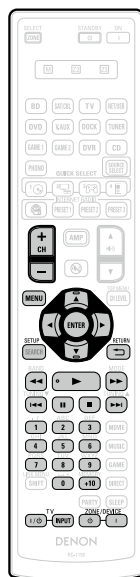

Botones	Función
CH +, -	Cambio de canal (arriba/abajo)
MENU	Menú
Δ∇◀▶	Manejo del cursor
ENTER	Introducir
SETUP	Configuración
RETURN ↶	Volver
◀▶▶▶	Búsqueda manual (retroceso rápido/avance rápido)
▶	Reproducción
◀▶▶▶	Búsqueda automática (localización)
 	Pausa
■	Parada
0 - 9, +10	Seleccione título, capítulo o canal
TV I / ⏻	Encendido/espera de la TV (Predeterminado : SONY)
TV INPUT	Cambio de la entrada de TV (Predeterminado : SONY)
ZONE/DEVICE I	Encendido*
ZONE/DEVICE ⏻	Alimentación en espera*

* Esto puede encender o dejar en espera algunos dispositivos.

Manejo de la TV

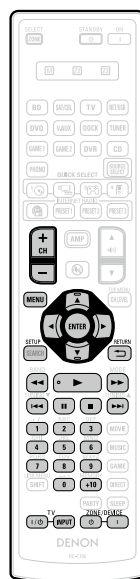

Botones	Función
CH +, -	Cambio de canal (arriba/abajo)
MENU	Menú
Δ∇◀▶	Manejo del cursor
ENTER	Introducir
SETUP	Configuración
RETURN ↶	Volver
◀▶▶▶	Búsqueda manual (retroceso rápido/avance rápido)
▶	Reproducción
◀▶▶▶	Búsqueda automática (localización)
 	Pausa
■	Parada
0 - 9, +10	Selección de pista
TV I / ⏻	Encendido/espera de la TV (Predeterminado : SONY)
TV INPUT	Cambio de la entrada de TV (Predeterminado : SONY)
ZONE/DEVICE I	Encendido*
ZONE/DEVICE ⏻	Alimentación en espera*

* Esto puede encender o dejar en espera algunos dispositivos.

Funcionamiento del Decodificador de TV por satélite (SAT)/cable(CBL)/TV por IP TV



Botones	Función
CH +, -	Cambio de canal (arriba/abajo)
MENU	Menú
Δ∇◀▶	Manejo del cursor
ENTER	Introducir
SETUP	Guía
RETURN ↶	Volver
◀▶▶▶	Búsqueda manual (retroceso rápido/avance rápido)
▶	Reproducción
◀▶▶▶	Búsqueda automática (localización)
 	Pausa
■	Parada
0 - 9, +10	Selección de pista
TV I / ⏻	Encendido/espera de la TV (Predeterminado : SONY)
TV INPUT	Cambio de la entrada de TV (Predeterminado : SONY)
ZONE/DEVICE I	Encendido*
ZONE/DEVICE ⏻	Alimentación en espera*

* Esto puede encender o dejar en espera algunos dispositivos.

Especificación de la zona utilizada con el mando a distancia

Cuando se pulsa el botón **ZONE SELECT** solo se puede usar la zona configurada con el mando a distancia.

1 Pulse **ZONE/DEVICE 1** durante al menos 3 segundos.

El indicador de modo de zona parpadea dos veces.

2 Pulse **ZONE SELECT**.

El indicador de modo de zona parpadea dos veces.

3 Pulse **1 – 3** para ajustarlo.

El indicador de modo de zona parpadea dos veces.

[Tiempos seleccionables]

- 1 Cuando sólo se usa el "MAIN ZONE"
- 2 Cuando se usa el "MAIN ZONE" / "ZONE2"
- 3 Cuando se usa el "MAIN ZONE" / "ZONE2" / "ZONE3" (Predeterminado)

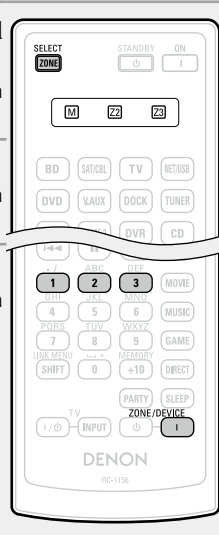

Restablecimiento del mando a distancia

Los valores de configuración del mando a distancia recuperan sus valores predeterminados.

1 Pulse **ZONE/DEVICE 1** durante al menos 3 segundos.



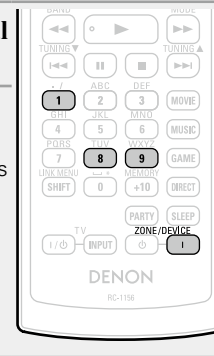

2 Pulse **9, 8 y 1**, en ese orden.

El indicador **M** parpadea cuatro veces. Todos los ajustes se restablecen a sus valores predeterminados.



Información

En este apartado encontrará la información que se indica más abajo.
Es una sección de referencia que puede resultar muy útil.

- Nombres y funciones de las piezas  [página 81](#)
- Otra información  [página 86](#)
- Resolución de problemas  [página 94](#)
- Especificaciones  [página 97](#)
- Índice alfabético  [página 98](#)

Nombres y funciones de las piezas

Panel delantero

Para los botones no explicados aquí, vea la página indicada entre paréntesis ().

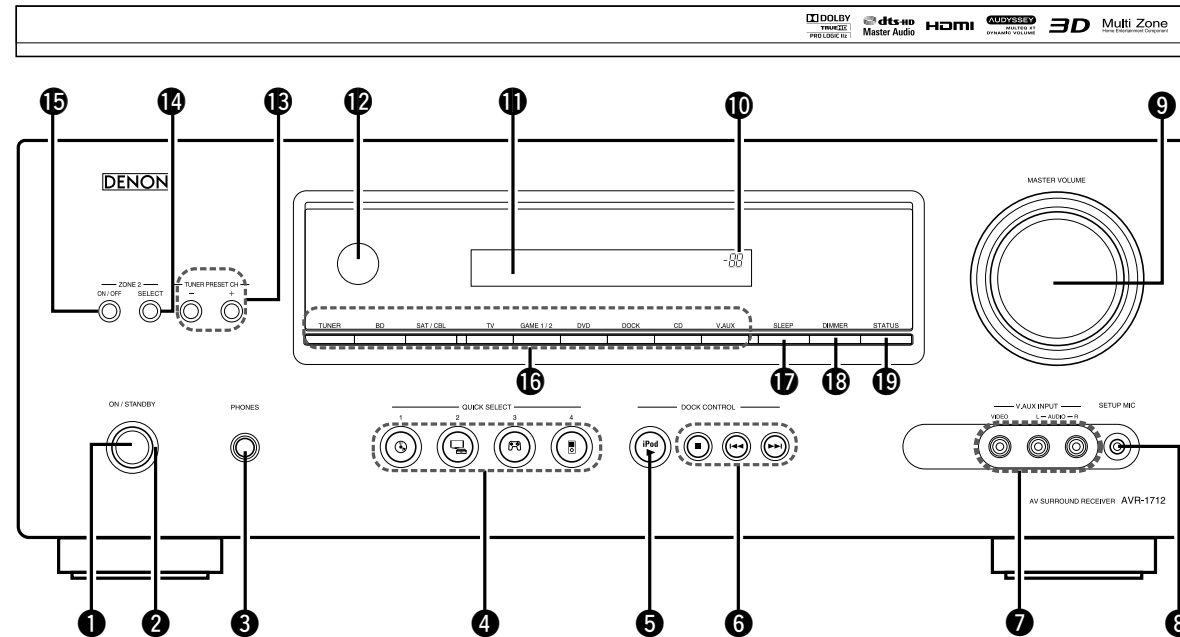

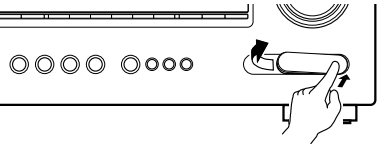
- | | | |
|---|---|--|
| <p>1 Botón de alimentación (ON/STANDBY) (5)
Enciende y apaga la unidad (modo de espera).</p> <p>2 Indicador de alimentación (5)</p> <p>3 Conector de auriculares (PHONES)
Cuando enchufe unos auriculares a este conector, se dejará de oír el audio a través de los altavoces conectados o de los conectores PRE OUT.</p> <p>NOTA
Para evitar pérdida de audición, no suba el volumen excesivamente cuando use los auriculares.</p> <p>4 Botones QUICK SELECT (44, 46)</p> <p>5 Botón de reproducción del iPod (iPod ►) (24)</p> | <p>6 Botones del sistema iPod (23, 96)
• Botón de parada (■)
• Botones de omisión (◀◀ ▶▶)</p> <p>7 Conectores V.AUX INPUT (10)
Quite la tapa de los conectores cuando quiera utilizarlos.</p>  <p>8 Conector SETUP MIC (15, 39)</p> <p>9 Control MASTER VOLUME (21)</p> | <p>10 Indicador de volumen principal</p> <p>11 Pantalla (82)</p> <p>12 Sensor de mando a distancia (85)</p> <p>13 Botones de los canales presintonizados (TUNER PRESET CH +, -) (26)</p> <p>14 Botón ZONE2 SELECT (45)</p> <p>15 Botón ZONE2 ON/OFF (45)</p> <p>16 Botones selectores de fuente de entrada (20)</p> <p>17 Botón SLEEP (42, 46)</p> <p>18 Botón DIMMER (66)</p> <p>19 Botón STATUS (58)</p> |
|---|---|--|

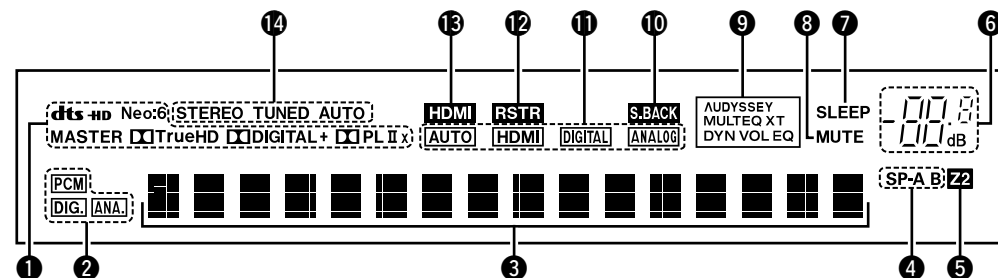

1 Indicadores de descodificador

Se iluminan cuando los descodificadores correspondientes están en funcionamiento.

2 Indicadores de señal de entrada

3 Sección de información

Aquí se indica el nombre de la fuente de entrada, el modo surround, los valores de ajuste y otra información.

4 Indicador de altavoz delantero

Se enciende en función de la configuración de los altavoces delanteros A y B.

5 Indicadores multizona

Este indicador se ilumina cuando se enciende la ZONE2 (otra habitación) ([página 45](#)).

6 Indicador de volumen principal

7 Indicador de temporizador de Sleep

Se ilumina al seleccionar el modo dormir ([página 42, 46](#)).

8 Indicador MUTE

Se ilumina al seleccionar el modo silenciado ([página 21](#)).

9 Indicadores Audyssey®

La iluminación es del siguiente modo, dependiendo del ajuste hecho en "MultEQ® XT" ([página 55](#)), "Dynamic EQ®" ([página 56](#)) y "Dynamic Volume®" ([página 56](#)).

AUDYSSEY MULTEQ XT DYN VOL Cuando "MultEQ® XT", "Dynamic EQ®" y "Dynamic Volume®" están ajustados en "Activado".

AUDYSSEY MULTEQ XT EQ Cuando "MultEQ® XT" y "Dynamic EQ®" están ajustados en "Activado" y "Dynamic Volume®" está ajustado en "Desactivado".

AUDYSSEY MULTEQ XT Cuando "MultEQ® XT" está ajustado en "Activado" y "Dynamic EQ®" y "Dynamic Volume®" están ajustados en "Desactivado".

10 Indicador de surround trasero

Se ilumina cuando se emiten señales de audio desde los altavoces surround traseros ([página 60](#)).

11 Indicadores de modo de entrada

Se ilumina cuando se emiten señales de audio desde los altavoces surround traseros ([página 72](#)).

12 Indicador RESTORER

Se ilumina cuando se selecciona el modo RESTORER ([página 57](#)).

13 Indicador HDMI

Se ilumina durante la reproducción mediante conexiones HDMI.

14 Indicadores de modo de recepción del sintonizador

Se iluminan según las condiciones de recepción cuando la fuente de entrada está ajustada a "TUNER".

STEREO : En el modo FM, estos indicadores se iluminan durante la recepción de emisiones estéreo analógicas.

TUNED : Se ilumina cuando la emisión está sintonizada correctamente.

AUTO : Se iluminan cuando el equipo se encuentra en el modo de sintonización automática.

Panel trasero

Consulte la página que se indica entre paréntesis ().

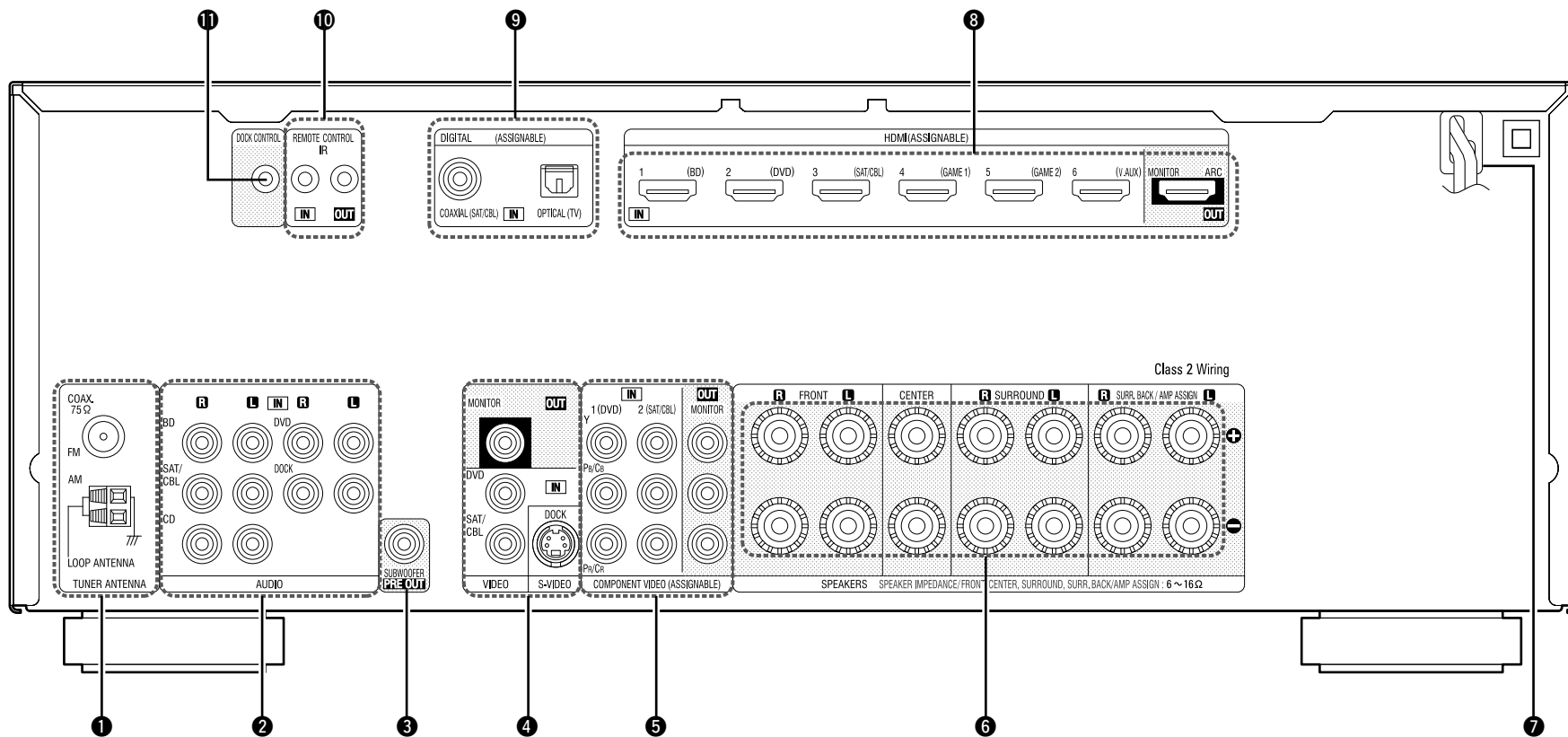

- ❶ Terminales de antena FM/AM (11)
- ❷ Conectores de audio analógico (9, 10, 11)
- ❸ Conectores PRE OUT (6, 34, 35, 36, 37, 38)
- ❹ Conectores S-VIDEO/VIDEO (8, 9, 10)
- ❺ Conectores COMPONENT VIDEO (8, 9)
- ❻ Terminales de altavoces (6, 34, 35, 36, 37, 38)
- ❼ Cable de alimentación (5)
- ❽ Conectores HDMI (3, 7)
- ❾ Conectores de audio digital (8, 9)
- ❿ Conector REMOTE CONTROL (12)
- ⓫ Conector DOCK CONTROL (10)

NOTA

No toque los pines internos de los conectores en el panel trasero. La descarga electrostática puede ocasionar daños permanentes a la unidad.

Mando a distancia

Para los botones no explicados aquí, vea la página indicada entre paréntesis ().

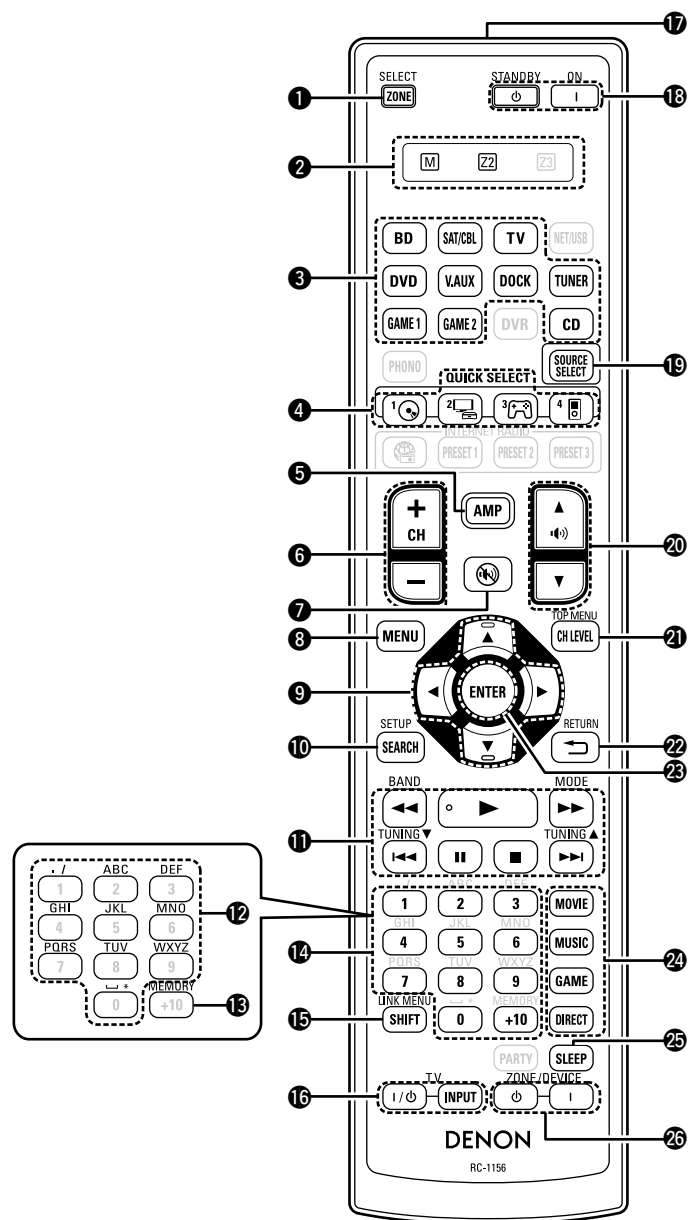

- 1 Botón ZONE SELECT (45, 74)
- 2 Indicadores de modo de zona (74)
- 3 Botones selectores de fuente de entrada (20, 45)
- 4 Botones QUICK SELECT (44, 46)
- 5 Botón AMP (74)
- 6 Botones de canal (CH +, -) (25, 26, 75, 77, 78)
- 7 Botón de silenciamiento (M) (21, 45)
- 8 Botón MENU (52)
- 9 Botones de cursor (Δ▽◀▶) (49, 50, 51, 52)
- 10 Botón SEARCH (22, 26, 51)
- 11 Botones de sistema (23, 77, 78)
 - Botones de búsqueda (◀◀, ▶▶)
 - Botones de omisión (◀◀◀, ▶▶▶)
 - Botón de reproducción (▶)
 - Botón de pausa (⏸)
 - Botón de parada (■)
- 12 Botones de caracteres (51)
- 13 Botón MEMORY (25)
- 14 Botones numéricos (25, 75, 76, 77, 78)
- 15 Botón SHIFT (25, 51)
- 16 Botones de uso de la TV (TV / INPUT) (77, 78)
- 17 Transmisor de señales del mando a distancia (85)
- 18 Botones de alimentación (ON / STANDBY) (5)
- 19 Botón SOURCE SELECT (20)
- 20 Botones de control de volumen principal (◀▶) (21, 45)
- 21 Botón de nivel del canal (CH LEVEL) (43)
- 22 Botón RETURN (↩) (52)
- 23 Botón ENTER (49, 50, 51, 52)
- 24 Botones de modo surround (27)
 - Botón MOVIE
 - Botón MUSIC
 - Botón GAME
 - Botón DIRECT
- 25 Botón SLEEP (42, 46)
- 26 Botones de conexión de ZONE/DEVICE (45, 77, 78)

NOTA

Los botones NET/USB, DVR, PHONO, INTERNET RADIO (📻), PRESET 1, PRESET 2, PRESET 3 y PARTY no se pueden utilizar.

Inserción de las baterías

- ① Deslice la tapa trasera en el sentido que indica la flecha para sacarla.
- ② Instale las dos pilas correctamente, como se indica mediante las marcas en el interior del compartimiento de las pilas.

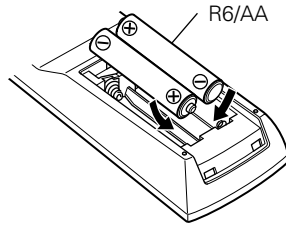
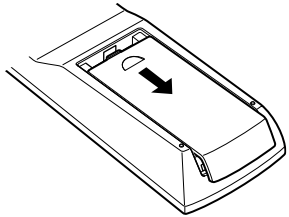

- ③ Coloque la tapa trasera en su lugar.

NOTA

- Introduzca las pilas especificadas en el mando a distancia.
- Sustituya las baterías por unas nuevas si el juego no opera aún cuando el mando a distancia se encuentre cerca de la unidad. (Las baterías suministradas son solamente para la verificación del funcionamiento.)
- Cuando inserte las baterías, asegúrese de hacerlo en la dirección correcta, según las marcas \oplus y \ominus en el compartimiento de baterías.
- Para evitar daños o derrames del fluido de la batería:
 - No utilice una nueva batería junto con una ya utilizada.
 - No utilice dos tipos diferentes de baterías.
 - No intente cargar baterías secas.
 - No corto circuite, desensamble, caliente o queme las baterías.
 - No coloque las pilas en un lugar expuesto a la luz directa del sol o donde la temperatura sea extremadamente alta, como cerca de una calefacción.
- Si hay fluido de batería, limpie cuidadosamente el fluido en el compartimiento de las baterías e inserte unas nuevas.
- Retire las baterías del mando a distancia si no lo va a utilizar por un largo periodo de tiempo.
- Las pilas usadas deben desecharse de acuerdo a las regulaciones locales concernientes al desecho de pilas.
- Puede que el mando a distancia no funcione correctamente si se utilizan pilas recargables.

Alcance del mando a distancia

Para utilizar el mando a distancia, apúntelo hacia el sensor de mando a distancia.

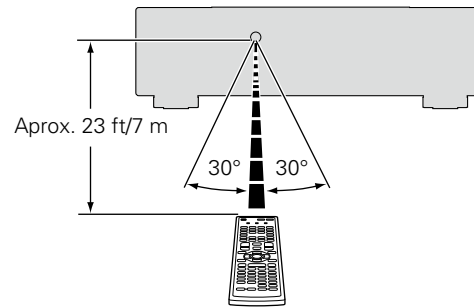

NOTA

- El sistema podría funcionar incorrectamente o el mando a distancia no podría funcionar si el sensor es expuesto a la luz solar directamente, a luz artificial fuerte de un inversor como una lámpara fluorescente o una luz infrarroja.
- Cuando utilice dispositivos de vídeo 3D que envíen señales de comunicación de radio (como señales infrarrojas, por ejemplo) entre distintas unidades (por ejemplo, el monitor, unas gafas 3D, un transmisor 3D, etc.), es posible que el mando a distancia no funcione debido a las interferencias con esas señales. En ese caso, ajuste la orientación y la distancia de la comunicación 3D de cada unidad y compruebe que las señales ya no afectan al funcionamiento del mando a distancia.

Otra información

❑ Información sobre Marcas Registradas

(👉 [página 86](#))

❑ Surround (👉 [página 87](#))

❑ Relación entre señales de vídeo y salida de monitor

(👉 [página 91](#))

❑ Explicación de términos (👉 [página 92](#))

Información sobre Marcas Registradas

Este producto utiliza las siguientes tecnologías:



Fabricado bajo licencia de Dolby Laboratories. "Dolby", "Pro Logic" y el símbolo de la doble D son marcas comerciales de Dolby Laboratories.



Fabricado bajo licencia con los números de patentes de EE. UU.: 5,451,942; 5,956,674; 5,974,380; 5,978,762; 6,226,616; 6,487,535; 7,212,872; 7,333,929; 7,392,195; 7,272,567 y otras patentes norteamericanas y mundiales en vigor y pendientes. DTS y el símbolo son marcas comerciales registradas, y DTS-HD, DTS-HD Master Audio, y los logotipos de DTS son marcas comerciales de DTS, Inc. El producto incluye el software. © DTS, Inc. Todos los derechos reservados.



HDMI, el logotipo HDMI y High-Definition Multimedia Interface son marcas comerciales o marcas comerciales registradas de HDMI Licensing LLC en Estados Unidos de América y otros países.



Fabricado con licencia de Audyssey Laboratories. U.S., pendiente de patentes en el extranjero. Audyssey MultEQ® XT es una marca comercial registrada de Audyssey Laboratories. Audyssey Dynamic EQ® es una marca comercial de Audyssey Laboratories. Audyssey Dynamic Volume® es una marca comercial registrada de Audyssey Laboratories.

Surround

Esta unidad está equipada con un circuito de procesamiento de señales digitales que permite reproducir fuente de señales en el modo surround para lograr la misma sensación de presencia que se tiene en una sala de cine.

Modos surround y parámetros surround

Esta tabla muestra los altavoces que pueden usarse en cada modo surround y los parámetros ajustables en cada modo surround.

Símbolos en la tabla

- Esto indica los canales de salida de audio o parámetros surround que pueden configurarse.
- ⊙ Esto indica los canales de salida de audio. Los canales de salida dependen del parámetro en "Config.Altavoz" ([página 60](#)).

Modo surround (página 27)	Salida de canal						Parám.surround (página 53)							
	Delantero I/D	Central	Surround I/D	Surround trasero I/D	Altura frontales I/D	Subwoofer	Modo (página 53)	EQ cine. (página 53)	DRC *9 (página 53)	D. Comp *10 (página 53)	LFE *11 (página 53)	Tpo.retardo (página 53)	Nivel efecto (página 53)	Tamaño sala (página 53)
DIRECT/PURE DIRECT (2 canales)*1	○					⊙*4			○	○				
DIRECT/PURE DIRECT (Multicanal)*1	○	⊙	⊙	⊙*2	⊙*2	⊙			○	○	○			
STEREO	○					⊙			○	○	○			
MULTI CH IN	○	⊙	⊙	⊙	⊙*3	⊙		○*6			○			
DOLBY PRO LOGIC IIz	○	⊙	⊙		⊙	⊙	○*5	○	○	○				
DOLBY PRO LOGIC IIx	○	⊙	⊙	⊙		⊙	○	○*8	○	○				
DOLBY PRO LOGIC II	○	⊙	⊙			⊙	○	○*7	○	○				
DTS NEO:6	○	⊙	⊙	⊙		⊙	○	○*8	○	○				
DOLBY DIGITAL	○	⊙	⊙	⊙	⊙*3	⊙		○*6		○	○			
DOLBY DIGITAL Plus	○	⊙	⊙	⊙	⊙*3	⊙		○*6		○	○			
DOLBY TrueHD	○	⊙	⊙	⊙	⊙*3	⊙		○*6	○		○			
DTS SURROUND	○	⊙	⊙	⊙	⊙*3	⊙		○*6		○	○			
DTS 96/24	○	⊙	⊙	⊙	⊙*3	⊙		○*6		○	○			
DTS-HD	○	⊙	⊙	⊙	⊙*3	⊙		○*6		○	○			
DTS Express	○	⊙	⊙	⊙	⊙*3	⊙		○*6		○	○			
MULTI CH STEREO	○	⊙	⊙	⊙	⊙	⊙			○	○	○			
ROCK ARENA	○	⊙	⊙	⊙	⊙	⊙			○	○	○		○	○
JAZZ CLUB	○	⊙	⊙	⊙	⊙	⊙			○	○	○		○	○
MONO MOVIE	○	⊙	⊙	⊙	⊙	⊙			○	○	○		○	○
VIDEO GAME	○	⊙	⊙	⊙	⊙	⊙			○	○	○		○	○
MATRIX	○	⊙	⊙	⊙	⊙	⊙			○	○	○		○	○
VIRTUAL	○					⊙			○	○	○	○		

- *1 Durante la reproducción en modo PURE DIRECT, las operaciones son las mismas que en el modo DIRECT.
- *2 Una señal de cada uno de los canales que contiene una señal de entrada se emite como audio.
- *3 Si "Parám.surround" – "PLIIz Height" ([página 54](#)) se ajusta en "Activado", el sonido procede de los altavoces de altura frontales.
- *4 Solo cuando "Modo subwoofer" se configura como "LFE+Main" ([página 61](#)), el sonido procede del subwoofer.
- *5 Si se selecciona este modo de surround, en la opción "Parám.surround" – "Modo" ([página 53](#)) solo se podrá configurar el modo "Height".
- *6 Este elemento no se puede configurar cuando la opción "Parám.surround" – "S.trasero" ([página 54](#)) está configurada como "PLIIx Music".
- *7 Este elemento se podrá seleccionar cuando la opción "Parám.surround" – "Modo" ([página 53](#)) esté configurada en "Cinema" o "Pro Logic".
- *8 Este elemento se podrá seleccionar cuando la opción "Parám.surround" – "Modo" ([página 53](#)) esté configurada en "Cinema".
- *9 Este elemento se puede seleccionar cuando se reproduce una señal Dolby TrueHD.
- *10 Este elemento se puede seleccionar cuando se reproduce una señal Dolby Digital o DTS.
- *11 Este elemento se puede seleccionar cuando se reproduce una señal Dolby Digital o DTS o un DVD-Audio.

Modo surround (🔗 página 27)	Parám.surround (🔗 página 53)								Tonalidad *15 (🔗 página 55)	Ajustes Audyssey*17 (🔗 página 55)			RESTORER *20 (🔗 página 57)	
	Ganan.altura (🔗 página 54)	PLIIz Height *13 (🔗 página 54)	AFDM *14 (🔗 página 54)	S.trasero (🔗 página 54)	Subwoofer (🔗 página 54)	Solo modo PRO LOGIC II/IIx Música				Solo modo NEO:6 Música	MultEQ® XT (🔗 página 55)	Dynamic EQ® *18 (🔗 página 56)		Dynamic Volume® *19 (🔗 página 56)
						Panorama (🔗 página 53)	Dimensión (🔗 página 53)	Anchura C. (🔗 página 53)		C.imag. (🔗 página 53)				
DIRECT/PURE DIRECT (2 canales)*1					○*4									
DIRECT/PURE DIRECT (Multicanal)*1														
STEREO										○	○	○	○	
MULTI CH IN	○*12	○								○	○	○	○	
DOLBY PRO LOGIC IIz	○	○								○	○	○	○	
DOLBY PRO LOGIC IIx				○		○	○	○		○	○	○	○	
DOLBY PRO LOGIC II				○		○	○	○		○	○	○	○	
DTS NEO:6				○				○		○	○	○	○	
DOLBY DIGITAL	○*12	○	○	○						○	○	○	○	
DOLBY DIGITAL Plus	○*12	○	○	○						○	○	○	○	
DOLBY TrueHD	○*12	○	○	○						○	○	○	○	
DTS SURROUND	○*12	○	○	○						○	○	○	○	
DTS 96/24	○*12	○	○	○						○	○	○	○	
DTS-HD	○*12	○	○	○						○	○	○	○	
DTS Express	○*12	○		○						○	○	○	○	
MULTI CH STEREO										○	○	○	○	
ROCK ARENA									○*16	○	○	○	○	
JAZZ CLUB										○	○	○	○	
MONO MOVIE										○	○	○	○	
VIDEO GAME										○	○	○	○	
MATRIX										○	○	○	○	
VIRTUAL										○	○	○	○	

- *1 Durante la reproducción en modo PURE DIRECT, las operaciones son las mismas que en el modo DIRECT.
- *4 Solo cuando "Modo subwoofer" se configura como "LFE+Main" (🔗 página 61), el sonido procede del subwoofer.
- *12 Este elemento se podrá seleccionar cuando la opción "Parám.surround" – "PLIIz Height" (🔗 página 54) esté configurada en "Activado".
- *13 Si "Config.Altavoz" – "Alt.fron." (🔗 página 61) se configura como "Ninguno", no será posible seleccionar este elemento.
- *14 Este elemento se puede seleccionar cuando se reproduce una señal Dolby Digital o DTS.
- *15 Este elemento no se puede ajustar cuando "Dynamic EQ®" (🔗 página 56) está ajustado en "Activado".
- *16 En este modo surround, el bajo es +6 dB, y el agudo es +4 dB. (Predeterminado)
- *17 En el caso del audio HD con una frecuencia de muestreo de la señal de entrada superior a 96 kHz, este parámetro de sonido no se puede ajustar.
- *18 Este elemento no se puede configurar cuando la opción "MultEQ® XT" (🔗 página 55) está configurada como "Desact." o "Manual".
- *19 Este elemento no se puede configurar cuando la opción "Dynamic EQ®" (🔗 página 56) está configurada como "Desactivado".
- *20 Este elemento se puede configurar si la señal de entrada es analógica, PCM 48 kHz o 44,1 kHz.

Tipos de señales de entrada y modos surround correspondientes

Esta tabla muestra la señal de entrada que puede reproducirse en cada modo surround. Compruebe la señal de audio de la fuente de entrada y seleccione el modo surround.

Símbolos en la tabla

- Esto indica el modo surround predeterminado.
- ◎ Esto indica el modo surround fijo cuando "AFDM" ([véase página 54](#)) se configura como "Activado".
- Esto indica el modo surround seleccionable.

Modo surround (véase página 27)	NOTA	Formatos y tipos de señales de entrada															
		ANALOG	PCM		DTS-HD		DTS					DOLBY		DOLBY DIGITAL			
			LINEAR PCM (multicanal)	LINEAR PCM (2can.)	DTS-HD Master Audio	DTS-HD High Resolution Audio	DTS EXPRESS	DTS ES DSCRT (con marca)	DTS ES MTRX (con marca)	DTS (5.1can.)	DTS 96/24	DOLBY TrueHD	DOLBY DIGITAL Plus	DOLBY DIGITAL EX (con marca)	DOLBY DIGITAL EX (sin marca)	DOLBY DIGITAL (5.1/5/4can.)	DOLBY DIGITAL (2can.)
DTS SURROUND																	
DTS-HD MSTR					●												
DTS-HD HI RES						●											
DTS ES DSCRT6.1	*1*3							●									
DTS ES MTRX6.1	*1*3								●◎								
DTS SURROUND									○								
DTS 96/24											●						
DTS (-HD) + PLIIx CINEMA	*2*3				○	○		○			○	○					
DTS (-HD) + PLIIx MUSIC	*1*3				○	○		○			○	○					
DTS (-HD) + PLIIz	*4				○	○		○			○	○					
DTS EXPRESS								●									
DTS (-HD) + NEO:6	*1*3				○	○		○			○	○					
DTS NEO:6 CINEMA		○		○												○	
DTS NEO:6 MUSIC		○		○												○	
DOLBY SURROUND																	
DOLBY TrueHD												●					
DOLBY DIGITAL+													●				
DOLBY DIGITAL EX	*1*3													○	○	○	
DOLBY (D+) (HD) +EX	*1*3											○	○				
DOLBY DIGITAL														○	●	●	
DOLBY (D) (D+) (HD) +PLIIx CINEMA	*2*3											○	○	●◎	○	○	
DOLBY (D) (D+) (HD) +PLIIx MUSIC	*1*3											○	○	○	○	○	
DOLBY (D) (D+) (HD) +PLIIz	*4											○	○	○	○	○	
DOLBY PRO LOGIC IIx CINEMA	*1*3	○		○												○	
DOLBY PRO LOGIC IIx MUSIC	*1*3	○		○												○	
DOLBY PRO LOGIC IIx GAME	*1*3	○		○												○	
DOLBY PRO LOGIC IIz	*4	○		○												○	
DOLBY PRO LOGIC II CINEMA		○		○												○	
DOLBY PRO LOGIC II MUSIC		○		○												○	
DOLBY PRO LOGIC II GAME		○		○												○	
DOLBY PRO LOGIC		○		○												○	

- *1 Si "Config.Altavoz" - "S.trasero" ([véase página 60](#)) se configura como "Ninguno", este modo surround no puede seleccionarse.
- *2 Si "Config.Altavoz" - "S.trasero" ([véase página 60](#)) se configura como "1 altav." o "Ninguno", este modo surround no puede seleccionarse.
- *3 Este modo surround se puede seleccionar cuando "Asignar amp." ([véase página 60](#)) está ajustado en "NORMAL".
- *4 Si "Config.Altavoz" - "Alt.fron." ([véase página 61](#)) se configura como "Ninguno", este modo surround no puede seleccionarse.

Modo surround (ver página 27)	NOTA	Formatos y tipos de señales de entrada															
		ANALOG	PCM		DTS-HD		DTS					DOLBY		DOLBY DIGITAL			
			LINEAR PCM (multicanal)	LINEAR PCM (2can.)	DTS-HD Master Audio	DTS-HD High Resolution Audio	DTS EXPRESS	DTS ES DSCRT (con marca)	DTS ES MTRX (con marca)	DTS (5.1can.)	DTS 96/24	DOLBY TrueHD	DOLBY DIGITAL Plus	DOLBY DIGITAL EX (con marca)	DOLBY DIGITAL EX (sin marca)	DOLBY DIGITAL (5.1/5/4can.)	DOLBY DIGITAL (2can.)
MULTI CH IN																	
MULTI CH IN			●														
MULTI CH IN + PLIIx CINEMA	*2*3		○														
MULTI CH IN + PLIIx MUSIC	*1*3		○														
MULTI CH IN + PLIIz	*4		○														
MULTI CH IN + Dolby EX	*1*3		○														
MULTI CH IN 7.1	*3		●◎ (7.1)														
DIRECT																	
DIRECT		○	○	○	○	○	○	○	○	○	○	○	○	○	○	○	○
PURE DIRECT																	
PURE DIRECT		○	○	○	○	○	○	○	○	○	○	○	○	○	○	○	○
DSP SIMULATION																	
MULTI CH STEREO		○	○	○	○	○	○	○	○	○	○	○	○	○	○	○	○
ROCK ARENA		○	○	○	○	○	○	○	○	○	○	○	○	○	○	○	○
JAZZ CLUB		○	○	○	○	○	○	○	○	○	○	○	○	○	○	○	○
MONO MOVIE		○	○	○	○	○	○	○	○	○	○	○	○	○	○	○	○
VIDEO GAME		○	○	○	○	○	○	○	○	○	○	○	○	○	○	○	○
MATRIX		○	○	○	○	○	○	○	○	○	○	○	○	○	○	○	○
VIRTUAL		○	○	○	○	○	○	○	○	○	○	○	○	○	○	○	○
STEREO																	
STEREO		●	○	●	○	○	○	○	○	○	○	○	○	○	○	○	○

- *1 Si "Config.Altavoz" – "S.trasero" (ver página 60) se configura como "Ninguno", este modo surround no puede seleccionarse.
- *2 Si "Config.Altavoz" – "S.trasero" (ver página 60) se configura como "1 altav." o "Ninguno", este modo surround no puede seleccionarse.
- *3 Este modo surround se puede seleccionar cuando "Asignar amp." (ver página 60) está ajustado en "NORMAL".
- *4 Si "Config.Altavoz" – "Alt.fron." (ver página 61) se configura como "Ninguno", este modo surround no puede seleccionarse.

Relación entre señales de vídeo y salida de monitor

Conector de entrada				Conector de salida			Menú que se muestra		
HDMI	COMPONENT	S-VIDEO	VIDEO	HDMI	COMPONENT	VIDEO	HDMI	COMPONENT	VIDEO
×	×	×	×	×	×	×	Sólo se muestra el menú	×	×
×	×	×	○	×	×	○ <VIDEO>	Sólo se muestra el menú	×	× (VIDEO)
×	×	○	×	×	×	○ <S-VIDEO>	Sólo se muestra el menú	×	× (S-VIDEO)
×	○	×	×	×	○ <COMPONENT>	×	Sólo se muestra el menú	× (COMPONENT)	×
×	○	×	○	×	○ <COMPONENT>	○ <VIDEO>	Sólo se muestra el menú	× (COMPONENT)	× (VIDEO)
×	○	○	×	×	○ <COMPONENT>	○ <S-VIDEO>	Sólo se muestra el menú	× (COMPONENT)	× (S-VIDEO)
○	×	×	×	○ <HDMI>	×	×	○ (HDMI)	×	×
○	×	×	○	○ <HDMI>	×	○ <VIDEO>	○ (HDMI)	×	× (VIDEO)
○	×	○	×	○ <HDMI>	×	○ <S-VIDEO>	○ (HDMI)	×	× (S-VIDEO)
○	○	×	×	○ <HDMI>	○ <COMPONENT>	×	○ (HDMI)	× (COMPONENT)	×
○	○	×	○	○ <HDMI>	○ <COMPONENT>	○ <VIDEO>	○ (HDMI)	× (COMPONENT)	× (VIDEO)
○	○	○	×	○ <HDMI>	○ <COMPONENT>	○ <S-VIDEO>	○ (HDMI)	× (COMPONENT)	× (S-VIDEO)

○ Entrada de señal de vídeo presente
 × No hay entrada de señal de vídeo

○ < > Se emite la señal de entrada indicada entre las marcas < >.
 × No hay salida de señal de vídeo

○ () Superimpuesto en la imagen indicada en ().
 × () Sólo se reproduce la imagen en ().

NOTA

- Si utiliza el menú mientras reproduce contenido de vídeo 3D o la pantalla del ordenador (por ejemplo, VGA), el vídeo reproducido es sustituido por la pantalla del menú. El vídeo de reproducción no se muestra detrás de la pantalla del menú.
- Esta unidad no muestra la visualización de estado mientras se reproduce contenido de vídeo 3D o la pantalla del ordenador (por ejemplo, VGA).

Explicación de términos

A

Adobe RGB color, Adobe YCC601 color

Al igual que "x.v.Color", cada uno de estos espacios de color define una paleta de colores disponibles que es mayor que el modelo cromático tradicional o RGB.

Audyssey Dynamic EQ®

Dynamic EQ® resuelve el problema de la pérdida de calidad de sonido a medida que aumenta el volumen, teniendo en cuenta la percepción acústica del ser humano y la acústica de la sala. Audyssey Dynamic EQ® funciona en sincronía con Audyssey MultEQ® XT para ofrecer un sonido bien equilibrado para todos los oyentes, a cualquier nivel de volumen.

Audyssey Dynamic Volume®

Dynamic Volume® solventa el problema que presentan las grandes variaciones de nivel del volumen entre los diversos programas de televisión, los anuncios, así como entre los susurros y las voces de las películas. Audyssey Dynamic EQ® viene integrado en el volumen Dynamic Volume® de forma que al ajustarse automáticamente el volumen de la reproducción, la respuesta de baja frecuencia (bajos), el balance tonal, la sensación envolvente y la claridad del diálogo que se perciben permanecen inalterados.

Audyssey MultEQ® XT

MultEQ® XT es una solución de compensación del entorno que calibra todo sistema de audio a fin de que éste pueda lograr un rendimiento óptimo para cada oyente situado en un amplio espacio de escucha. Basándose en varias mediciones de la sala, MultEQ® XT calcula una solución compensadora que corrija tanto los problemas de la respuesta de tiempo como los de la frecuencia, en el marco de la zona de escucha, y ejecuta además una configuración del sistema perimétrico envolvente totalmente automática.

Autosinc.Labios

Si conecta el receptor en un TV que sea compatible con la función de Autosinc.Labios, puede corregir automáticamente el retraso entre el audio y el vídeo.

C

Circuito de protección

Se trata de una función que evita que los componentes sufran daños cuando se produzca una anomalía en la red eléctrica, como una sobretensión o sobrecarga.

En esta unidad, el indicador de alimentación parpadea y la unidad entra en modo de espera siempre que se produce alguna anomalía.

D

Deep Color

Esta tecnología brinda la expresión de un mayor número de colores que los convencionales de 8 bits y puede reproducir colores cercanos a los naturales sin rayas.

Dolby Digital

Dolby Digital es un formato de señal digital multicanal desarrollado por Dolby Laboratories.

Se reproduce un total de 5.1 canales: 3 canales delanteros ("FL", "FR" y "C"), 2 canales surround ("SL" y "SR") y el canal "LFE" para las frecuencias bajas.

Gracias a esto, no se produce diafonía entre los canales y se logra un campo acústico realista, con una sensación tridimensional (sensación de distancia, movimiento y posición).

También se logra una sensación de presencia real e intensa al reproducir películas en salas de AV.

Dolby Digital EX

Dolby Digital EX es un formato surround de 6.1 canales propuesto por Dolby Laboratories, que permite a los usuarios disfrutar en sus hogares del formato de audio "DOLBY DIGITAL SURROUND EX", desarrollado conjuntamente por Dolby Laboratories y Lucas Films.

Los canales de sonido 6.1, incluidos los canales traseros surround, proporcionan un posicionamiento mejorado del sonido y de la expresión del espacio.

Dolby Digital Plus

Dolby Digital Plus es un formato de señal Dolby Digital mejorado que es compatible con un máximo de 7.1 canales de sonido digital discreto y que además mejora la calidad de sonido gracias a su mayor velocidad de transferencia de bits de datos. Es compatible con el sistema Dolby Digital convencional, por lo que ofrece mayor flexibilidad en respuesta a la señal de origen y a las condiciones del equipo de reproducción.

Dolby Pro Logic II

Dolby Pro Logic II es una tecnología de descodificación de matriz desarrollada por Dolby Laboratories.

La música corriente, como la de los CD, se codifica en 5 canales para producir un excelente efecto de sonido surround.

Las señales de los canales surround son convertidas en señales estéreo y de banda completa (con una respuesta de frecuencia de 20 Hz a 20 kHz o superior) para crear una imagen sonora "tridimensional" y ofrecer una rica sensación de presencia para todas las fuentes estereofónicas.

Dolby Pro Logic IIx

Dolby Pro Logic IIx es una versión mejorada de la tecnología de descodificación de matriz Dolby Pro Logic II.

Las señales de audio grabadas en 2 canales son descodificadas para lograr un sonido natural con un máximo de 7.1 canales.

Hay tres modos disponibles: "Music" es apropiado para reproducir música, "Cinema" es apropiado para reproducir películas y "Game" es apropiado para juegos.

Dolby Pro Logic IIz

Dolby Pro Logic IIz introduce una nueva dimensión para el entretenimiento en casa por medio de la adición de un par de canales altos delanteros. Compatible con contenido estéreo, 5.1 y 7.1 canales, Dolby Pro Logic IIz proporciona espaciosidad mejorada, profundidad y dimensión a la reproducción de películas, vídeos de conciertos y vídeo juegos manteniendo la total integridad de la mezcla de la fuente.

Dolby Pro Logic IIz identifica y decodifica las pistas espaciales que ocurren naturalmente en todo contenido, dirigiendo esta información hacia los canales altos delanteros, complementando el desempeño de los altavoces de sonido envolvente izquierdo y derecho. El contenido que está codificado con información de canal alto Dolby Pro Logic IIz puede ser incluso más revelador, con información perceptivamente discreta para el canal alto brindando así una nueva dimensión excitante al entretenimiento en casa.

Dolby Pro Logic IIz, con canales altos delanteros también es una alternativa ideal para aparatos domésticos que no son compatibles con la colocación de altavoces traseros envolventes de un sistema de 7.1 canales típico pero podría tener un espacio de estantería disponible para dar soporte a la adición de altavoces altos.

Dolby TrueHD

Dolby TrueHD es una tecnología de audio de alta definición desarrollada por Dolby Laboratories, que utiliza una tecnología de codificación sin pérdidas para reproducir fielmente el sonido original del estudio de grabación.

Este formato admite hasta 8 canales de audio con una frecuencia de muestreo de 96kHz/24bit de resolución y hasta 6 canales de audio con una frecuencia de muestreo de 192kHz/24bit de resolución. Dolby TrueHD es el formato adoptado por las aplicaciones para las que la calidad de audio es la máxima prioridad.

Downmix

Esta función convierte el número de canales de audio envolvente en un número menor de canales y los reproduce.

DTS

Es una abreviación de Digital Theater System, el cual es un sistema de audio digital desarrollado por DTS. Al reproducir audio conectando este sistema con un dispositivo tal como un amplificador DTS, se puede obtener la posición precisa del campo de sonido y el efecto realista del sonido tal como si estuviera en una sala de cine.

DTS 96/24

DTS 96/24 es un formato de audio digital que permite reproducir sonido de alta calidad en modo de 5.1 canales con una frecuencia de muestreo de 96 kHz y cuantificación de 24 bits en DVD-Vídeo.

DTS Digital Surround

DTS Digital Surround es el formato surround digital estándar de DTS, Inc., compatible con una frecuencia de muestreo de 44,1 o 48 kHz y con un máximo de 5.1 canales de sonido surround digital discreto.

DTS-ES™ Discrete 6.1

DTS-ES™ Discrete 6.1 es un formato de audio digital de 6.1 canales discretos que añade un canal surround trasero (SB) al sonido surround digital DTS.

La descodificación de señales de audio de 5.1 canales convencionales también es posible según el descodificador que se utilice.

DTS-ES™ Matrix 6.1

DTS-ES™ Matrix 6.1 es un formato de audio digital de 6.1 canales discretos que inserta un canal surround trasero (SB) en el sonido surround digital DTS mediante codificación de matriz. La descodificación de señales de audio de 5.1 canales convencionales también es posible según el descodificador que se utilice.

DTS Express

DTS Express es un formato de sonido compatible con tasas de bits bajas (máx. 5.1 canales, 24 a 256 kbps).

DTS-HD

Esta tecnología de audio proporciona mayor calidad de sonido y mejor funcionalidad que la tecnología DTS convencional y es adoptada como audio opcional para los discos Blu-ray. Esta tecnología es compatible con la reproducción de audio multicanal, velocidad alta de transferencia de datos, frecuencia de muestreo alta y reproducción de audio sin pérdida. Es compatible con un máximo de 7.1 canales en los discos Blu-ray.

DTS-HD High Resolution Audio

El Audio de alta resolución DTS-HD es una versión mejorada de los formatos de señal DTS, DTS-ES y DTS 96/24 convencionales, compatibles frecuencias de muestreo de 96 o 48 kHz y con un máximo de 7.1 canales de sonido digital discreto. Al alta velocidad de bits de datos ofrece sonido de alta calidad. Este formato es completamente compatible con productos convencionales, incluyendo datos de sonido surround digital DTS de 5.1 canales convencionales.

DTS-HD Master Audio

DTS-HD Master Audio es un formato de audio sin pérdida creado por Digital Theater System (DTS). Este formato admite hasta 8 canales de audio con una frecuencia de muestreo de 96kHz/24bit de resolución y hasta 6 canales de audio con una frecuencia de muestreo de 192kHz/24bit de resolución. Es completamente compatible con productos convencionales, incluyendo datos de sonido surround digital DTS de 5.1 canales convencionales.

DTS NEO:6™ Surround

DTS NEO:6™ es una tecnología de descodificación de matriz que permite reproducir fuentes de 2 canales en modo surround de 6.1 canales. Incluye "DTS NEO:6 Cinema", que es apropiado para reproducir películas, y "DTS NEO:6 Music", que es apropiado para reproducir música.

F

Frecuencia de muestreo

El muestreo consiste en realizar una lectura de una onda sonora (señal analógica) en intervalos regulares y expresar la altura de la onda en cada lectura, en formato digitalizado (lo que da lugar a una señal digital).

El número de lecturas que se realiza en un segundo se denomina "frecuencia de muestreo". Cuanto mayor sea el valor, más próximo estará el sonido que se reproduzca del original.

H

HDCP

Al transmitir señales digitales entre los dispositivos, esta tecnología de protección de derechos de autor codifica las señales para prevenir que se copie el contenido sin autorización.

HDMI

Esta es una abreviación de High-Definition Multimedia Interface (Interfaz multimedia de alta definición), la cual es una interfaz digital de AV que se puede conectar en un TV o en un amplificador. Las señales de vídeo y de audio se pueden conectar utilizando 1 cable.

I

Impedancia de altavoces

Este es un valor de resistencia de CA, indicado en Ω (ohmios). Con este valor, más pequeño, es posible obtener una mayor potencia.

L

LFE

Esta es una abreviación de Low Frequency Effect (Efecto de baja frecuencia), el cual es un canal de salida que enfatiza el sonido de un efecto de baja frecuencia. El sonido envolvente es intensificado emitiendo graves profundos de 20Hz a 120Hz.

M

MAIN ZONE

La habitación en la que se coloca esta unidad se llama MAIN ZONE.

MP3 (MPEG Audio Layer-3)

Se trata de un formato de audio normalizado de uso internacional que se basa en el estándar de compresión de vídeo "MPEG-1". Comprime el volumen de datos a aproximadamente la undécima parte del tamaño original, pero manteniendo una calidad de sonido equivalente a la de un CD de música.

MPEG (Moving Picture Experts Group), MPEG-2, MPEG-4

Son los nombres de diferentes formatos de compresión digital que se usan para codificar el vídeo y el audio. Los estándares de vídeo son: "MPEG-1 Video", "MPEG-2 Video", "MPEG-4 Visual" y "MPEG-4 AVC". Los estándares de audio son: "MPEG-1 Audio", "MPEG-2 Audio" y "MPEG-4 AAC".

P

Progresivo (exploración secuencial)

Es un sistema de escaneo de la señal de vídeo que muestra 1 cuadro de vídeo como una imagen. En comparación con el sistema entrelazado, este sistema proporciona imágenes con menos centelleo y desplazamiento.

R

Rango dinámico

Diferencia entre el nivel de sonido sin distorsionar máximo y el nivel de sonido mínimo que es perceptible por encima del ruido emitido por el dispositivo.

S

sYCC601 color

Al igual que "x.v.Color", cada uno de estos espacios de color define una paleta de colores disponibles que es mayor que el modelo cromático tradicional o RGB.

X

x.v.Color

Esta función permite la visualización de colores más realistas en la pantalla del HDTV. Permite mostrar colores naturales y vívidos. "x.v.Color" es una marca comercial registrada de Sony.

Z

ZONE2

Esta unidad puede funcionar en una sala diferente a la sala en la que se coloca esta unidad (MAIN ZONE) (reproducción ZONE2). La sala para la reproducción ZONE2 se llama ZONE2.

Resolución de problemas

Si se produce algún problema, siga primero los pasos siguientes:

1. ¿Las conexiones están correctamente hechas?



2. ¿Se está utilizando el equipo de acuerdo con las instrucciones del Manual del usuario?

3. ¿Los otros componentes funcionan correctamente?

Si esta unidad no funciona correctamente, compruebe los elementos que figuran en la tabla siguiente. Si persistiera el problema, puede producirse un funcionamiento erróneo.

En este caso, desconecte la alimentación eléctrica inmediatamente y póngase en contacto con su proveedor.



[General]

Síntoma	Causa / Solución	Página
El equipo no se enciende.	<ul style="list-style-type: none"> Compruebe si se ha introducido correctamente el enchufe en la toma de corriente. El circuito protector está activo. Desconecte el enchufe de la toma de corriente espere entre 5 y 10 segundos y vuelva a introducirlo en la toma. 	 5 92
La pantalla está apagada.	<ul style="list-style-type: none"> Configure "Atenuador" en el menú con un valor diferente a "Desactivado". 	66
El indicador de alimentación parpadea con una luz roja cada 2 segundos, aproximadamente.	<ul style="list-style-type: none"> La temperatura dentro de la unidad es demasiado elevada. Apague de inmediato el suministro eléctrico y espere hasta que baje la temperatura del aparato lo suficiente antes de volver a encenderlo. Reinstale esta unidad en un lugar bien ventilado. 	–
El indicador de alimentación parpadea con una luz roja cada 0,5 segundos, aproximadamente.	<ul style="list-style-type: none"> Utilice altavoces con la impedancia especificada. El cable del altavoz se ha cortocircuitado. Gire con firmeza el hilo central (alma) del cable del altavoz y vuelva a conectarlo al terminal del altavoz. 	 6 , 34  6
Después de encender la unidad, el indicador de alimentación parpadea con una luz roja cada 0,5 segundos, aproximadamente.	<ul style="list-style-type: none"> Fallo del circuito amplificador de esta unidad. Apague el suministro eléctrico y diríjase al asesor de servicio de DENON. 	–
El equipo no funciona correctamente.	<ul style="list-style-type: none"> Reinicie el microprocesador. 	96

[HDMI]

Síntoma	Causa / Solución	Página
No se emite audio desde una conexión HDMI.	<ul style="list-style-type: none"> Compruebe las conexiones de los conectores HDMI. Cuando vaya a reproducir audio HDMI desde los altavoces, ajuste "Sal.audio HDMI" en el menú al valor "Amplificador". Cuando vaya a reproducir audio HDMI desde una TV, ajuste "Sal.audio HDMI" en el menú al valor "TV". 	7 63 63
No se emite vídeo desde una conexión HDMI.	<ul style="list-style-type: none"> Compruebe las conexiones de los conectores HDMI. Configure la fuente de entrada de modo que coincida con el conector HDMI conectado. Compruebe si la TV es compatible con la protección de derechos de autor (HDCP). Si está conectado a un dispositivo que no sea compatible con la protección HDCP, el vídeo no se emitirá correctamente. 	7 7 , 20 6
Cuando se realizan las siguientes operaciones en dispositivos compatibles con el control HDMI, en la unidad se realizarán las mismas operaciones.	<ul style="list-style-type: none"> Ponga "HDMI Control" en el menú en "Desactivado". Además, si no quiere vincular la desconexión con los dispositivos compatibles con el control HDMI, configure la opción del menú "Control apagado" en "Desactivado". Encendido/Apagado del suministro eléctrico (ON/OFF) Conmutación de los dispositivos de salida de audio Ajuste del volumen Cambio de la fuente de entrada 	41 , 63

[Vídeo]

Síntoma	Causa / Solución	Página
No se visualiza ninguna imagen.	<ul style="list-style-type: none"> Compruebe las conexiones de la TV. Configure correctamente la entrada de la TV. 	 3  3

[Audio]

Síntoma	Causa / Solución	Página
No se emite audio.	<ul style="list-style-type: none"> • Compruebe las conexiones de todos los dispositivos. • Compruebe las conexiones y configuraciones de los altavoces. • Compruebe si el dispositivo de audio está encendido. • Ajuste el volumen principal. • Cancele el modo de silenciado. • Seleccione una fuente de entrada apropiada. • Seleccione un modo de entrada apropiado. • Desconecte los auriculares. Los altavoces no emiten ningún sonido cuando se conectan los auriculares. 	3 , 7 , 8 , 9 , 10 , 11 , 12 6 , 34 , 35 , 36 , 37 , 38 , 39 – 21 , 45 21 , 45 20 , 45 72 81
El altavoz surround no emite ningún sonido.	<ul style="list-style-type: none"> • Compruebe si los altavoces surround están conectados a los terminales SURROUND. 	–
El altavoz surround trasero no emite sonido.	<ul style="list-style-type: none"> • Compruebe si "Asignar amp." está correctamente configurado para emitir audio desde los altavoces surround traseros. • Configure "Config.Altavoz" – "S.trasero" en el menú con un valor diferente a "Ninguno". • Configure "Parám.surround" – "S.trasero" en el menú con un valor diferente a "Desactivado". • Configure el modo surround en un valor diferente a "STEREO" y "VIRTUAL". 	60 60 54 27
El altavoz de altura frontal no emite ningún sonido.	<ul style="list-style-type: none"> • Ajuste "Parám.surround" – "PLIIz Height" en el menú al valor "Activado". • Compruebe si "Asignar amp." está correctamente configurado para emitir audio desde los altavoces de altura frontales. • Configure "Config.Altavoz" – "Alt.fron." en el menú con un valor diferente a "Ninguno". 	54 60 61
El subwoofer no emite sonido.	<ul style="list-style-type: none"> • Compruebe las conexiones del subwoofer. • Conecte la alimentación del subwoofer. • Ajuste "Config.Altavoz" – "Subwoofer" en el menú al valor "Sí". • Si "Delantero" y "Central", en la "Config.Altavoz", están configurados como "Grande" y el "Modo subwoofer" se ha configurado como "LFE", los subwoofers no podrán emitir ningún sonido cuando se seleccionen algunas señales de entrada o ciertos modos de sonido surround. 	6 , 34 , 35 , 36 , 37 , 38 – 60 60 , 61
No se emite sonido DTS.	<ul style="list-style-type: none"> • Ajuste "Modo decodif." en el menú al valor "Automática" o "DTS". 	72

Síntoma	Causa / Solución	Página
No se emite el audio Dolby TrueHD, DTS-HD, Dolby Digital Plus.	<ul style="list-style-type: none"> • Realice las conexiones HDMI. 	7
No es posible seleccionar los modos Dolby PLII o DTS NEO:6.	<ul style="list-style-type: none"> • Compruebe que "Config.Altavoz" – "Central" o "Surround" estén configurados en un valor distinto de "Ninguno". Si el sistema de altavoces es 2.0/2.1 canales, no será posible seleccionar el modo surround. • Cuando se utilizan los auriculares, no se pueden seleccionar Dolby PLII ni DTS NEO:6. 	60 –
No es posible seleccionar Audyssey MultEQ [®] XT, Audyssey Dynamic EQ [®] y Audyssey Dynamic Volume [®] .	<ul style="list-style-type: none"> • Cambie el modo surround a un modo distinto de "DIRECT" o "PURE DIRECT". • Cuando haya unos auriculares conectados, no será posible seleccionar MultEQ[®] XT, Dynamic EQ[®] y Dynamic Volume[®]. 	27 –
No es posible seleccionar Dynamic EQ [®] y Dynamic Volume [®] .	<ul style="list-style-type: none"> • Ejecute la "Audyssey[®] Auto Setup". 	13 , 39
RESTORER no se puede seleccionar.	<ul style="list-style-type: none"> • Compruebe que se envía una señal analógica o PCM (fs = 44,1/48 kHz). Para la reproducción de señales multicanal, como Dolby Digital o surround DTS, no será posible utilizar RESTORER. • Cambie el modo surround a un modo distinto de "DIRECT" o "PURE DIRECT". 	57 27

[Radio]

Síntoma	Causa / Solución	Página
La recepción falla o hay una distorsión o un ruido muy fuerte.	<ul style="list-style-type: none"> • Cambie la orientación o la posición de la antena. • Separe la antena AM de cuadro de la unidad. • Utilice una antena FM de exterior. • Separe la antena del resto de los cables de conexión. 	11 11 11 11

[Base dock de control para iPod]

Síntoma	Causa / Solución	Página
No es posible reproducir desde un iPod.	<ul style="list-style-type: none"> • Compruebe las conexiones del iPod. • Introduzca el adaptador de CA de la base dock de control del iPod en la toma de corriente. • Cambie la fuente de entrada a "DOCK". 	10 – 20

[iPod]

Síntoma	Causa / Solución	Página
Los nombres de los archivos no se visualizan correctamente ("...", etc.).	<ul style="list-style-type: none">En los nombres de archivo se han utilizado caracteres que no es posible visualizar. Esto no es un problema de funcionamiento. En este equipo, los caracteres que no pueden visualizarse se sustituyen por un "." (punto).	-

[Mando a distancia]

Síntoma	Causa / Solución	Página
No es posible manejar el equipo desde el mando a distancia.	<ul style="list-style-type: none">Las pilas están agotadas. Sustitúyalas por pilas nuevas. 85Utilice el mando a distancia a una distancia de 23 ft/7 m desde la unidad y dentro de un ángulo de 30°. 85Retire los obstáculos existentes entre la unidad y el mando a distancia. 85Inserte las pilas en la dirección correcta, comprobando los signos ⊕ y ⊖ marks. 85El sensor de mando a distancia del equipo está expuesto a luz intensa (luz directa del sol, luz de lámparas fluorescentes del tipo inversor, etc.). Instale el equipo en un lugar donde el sensor de mando a distancia no quede expuesto a luz intensa. 85El ajuste de ZONE SELECT no es correcto. Pulse ZONE SELECT para seleccionar la zona que se va a utilizar. 74El modo de funcionamiento no coincide con los ajustes del dispositivo que se va a manejar. Compruebe el modo de funcionamiento. 74	

Reinicialización del microprocesador

Realice este procedimiento si la visualización es anormal o si no es posible efectuar operaciones. Cuando se reinicializa el microprocesador, todos los ajustes se restablecen a sus valores predeterminados.

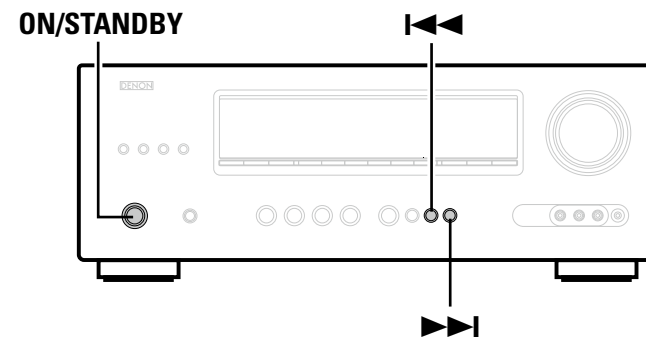

- 1** Desconecte la alimentación pulsando **ON/STANDBY**.
- 2** Pulse **ON/STANDBY** al mismo tiempo que pulsa **I◀◀** y **▶▶I**.
- 3** Cuando la pantalla comience a parpadear a intervalos de aproximadamente 1 segundo, suelte los dos botones.



Si en el paso 3 la pantalla no parpadea en intervalos de 1 segundo, aproximadamente, vuelva a empezar desde el paso 1.

Especificaciones

Sección de audio

Amplificador de potencia

Salida nominal:

Delantero:
90 W + 90 W (8 Ω, 20 Hz – 20 kHz con 0,08 % D.A.T.)
125 W + 125 W (6 Ω, 1 kHz con 0,7 % D.A.T.)

Central:

90 W (8 Ω, 20 Hz – 20 kHz con 0,08 % D.A.T.)
125 W (6 Ω, 1 kHz con 0,7 % D.A.T.)

Surround:

90 W + 90 W (8 Ω, 20 Hz – 20 kHz con 0,08 % D.A.T.)
125 W + 125 W (6 Ω, 1 kHz con 0,7 % D.A.T.)

Surround trasero:

90 W + 90 W (8 Ω, 20 Hz – 20 kHz con 0,08 % T.H.D.)
125 W + 125 W (6 Ω, 1 kHz con 0,7 % T.H.D.)

6 – 16 Ω

Conectores de salida:

Analógico

Sensibilidad de entrada / impedancia de entrada:

200 mV/47 kΩ

Frecuencia de respuesta:

10 Hz – 100 kHz — +1, –3 dB (modo DIRECT)

S/R:

100 dB (IHF-A pesado, modo DIRECT)

Sección de vídeo

Conectores de vídeo estándar

Nivel de entrada/salida e impedancia: 1 Vp-p, 75 Ω

Frecuencia de respuesta: 5 Hz – 10 MHz — 0, –3 dB

Conector de vídeo por componentes de color

Nivel de entrada/salida e impedancia: Señal Y (luminosidad) — 1 Vp-p, 75 Ω

Señal Pb / Cb — 0,7 Vp-p, 75 Ω

Señal Pr / Cr — 0,7 Vp-p, 75 Ω

Frecuencia de respuesta:

5 Hz – 60 MHz — 0, –3 dB

Sección de sintonizador

[FM]

[AM]

(Nota: μV a 75 Ω, 0 dBf = 1×10^{-15} W)

Frecuencias de recepción:

87,5 MHz – 107,9 MHz

520 kHz – 1710 kHz

Sensibilidad útil:

1,2 μV (12,8 dBf)

18 μV

Sensibilidad de silenciamiento a 50 dB:

MONO 2,8 μV (20,2 dBf)

S/R:

MONO 70 dB (IHF-A pesado, modo DIRECT)

STEREO 67 dB (IHF-A pesado, modo DIRECT)

Distorsión armónica total (a 1 kHz):

MONO 0,7 %

STEREO 1,0 %

General

Alimentación eléctrica:

CA 120 V, 60 Hz

Consumo de energía:

460 W

0,1 W (modo de espera)

3 W (CEC modo de espera)

Con el propósito de introducir mejoras, las especificaciones y el diseño del equipo están sujetos a cambios sin previo aviso.

Índice alfabético

☞ Numéricos

2.1-canales	37
2can Dir./Est.	64
3D	6
6.1-canales	33, 36
7.1-canales	32, 33, 34, 35

☞ A

Accesorios	1
Adobe RGB color / Adobe YCC601 color	92
AFDM	54
Agudos	55
Ajustar canales	57
Ajuste de audio	52
Ajuste del subwoofer	14
Ajuste del volumen principal	21
Ajustes Audyssey	55
Aleatorio	73
Altavoz	
Conexión	34
Configuración	13, 39
Instalación	32
Altavoz de altura frontal	33, 35
Altavoz surround traseros	32, 33, 34, 36
Alt.fron.	61
Anchura C.	53
Antena AM de cuadro	11
Antena interior de FM	11
ARC	6
Asig.entrada	70
Asignar amp.	60
Atenuador	66
Audyssey® Config. auto.	13, 39
Audyssey Dynamic EQ®	56, 92
Audyssey Dynamic Volume®	56, 92
Audyssey MultEQ® XT	55, 92
Auriculares	81
Autosinc.Labios	63, 92

☞ B

Bloquear config.	66
Borrar fuente	65

☞ C

Cable	
Cable de audio	9, 10, 11
Cable de vídeo	8, 9, 10
Cable de vídeo por componentes	8, 9
Cable digital coaxial	9
Cable HDMI	7
Cable óptico	8
Cambio Nombre	72
Cambio nom.Zona	66
Caracteres	50
C.imag.	53
Circuito de protección	92
Códigos preset	66, 75
COMP.D.	53
Condensación	2
Conexión	
Altavoces	34
Antena	11
Base dock de control para iPod	10
Cámara de vídeo digital	7, 10
Consola de juego	7
Descodificador	7, 9
Dispositivo de control externo	12
HDMI	6
Reproductor de CD	11
Reproductor de discos Blu-ray	7, 9
Reproductor de DVD	7, 9
Sintonizador de TV por satélite	9
TV	7, 8
TV por cable	9
Conf.alt.del.	62
Conf.entrada	68
Config.Altavoz	60
Config.audio	64
Config.auto.	13, 39
Config.graves	61
Config.HDMI	63
Config.opciones	65
Atenuador	66
Bloquear config.	66
Borrar fuente	65
Cambio nom.Zona	66
Control volumen	65
GUI	66
GuíaConfigRemota	66
Selec.ráp.nom.	66
Config.sis.	59
Configuración del mando a distancia	14, 39
Config.ZONE2	65

Content Type	6
Control apagado	63
Control HDMI	41
Control tonal	55
Control volumen	65
Copiar curva	57

☞ D

Deep Color	6, 92
Desv.niv.ref.	56
Dimensión	53
Distancia	61
Dolby	
Dolby Digital	92
Dolby Digital EX	92
Dolby Digital Plus	92
Dolby Pro Logic II	92
Dolby Pro Logic IIx	92
Dolby Pro Logic IIz	32, 92
Dolby TrueHD	92
Dos amplificadores	38
Downmix	92
DRC	53
DTS	92
DTS 96/24	92
DTS Digital Surround	92
DTS-ES Discrete 6.1	92
DTS-ES Matrix 6.1	93
DTS Express	93
DTS-HD	93
DTS-HD High Resolution Audio	93
DTS-HD Master Audio	93
DTS NEO:6™ Surround	93
Dynamic EQ®	56
Dynamic Volume®	56

☞ E

EQ cine	53
EQ manual	57
Estructura de los menús	47

☞ F

Filtro frec.	62
FM/AM	25
Frecuencia de muestreo	93
Frontal A/B (Conexión)	33, 37
Función de desvanecedor	43

☞ G

Ganan.altura	54
Graves	55
GUI	66
GuíaConfigRemota	66

☞ H

HDCP	6, 93
HDMI	6, 93
HDMI 1.4a	6
HDMI Control	63

☞ I

Idioma	67
Impedancia de altavoces	93
Información	58
Canal predef.	58
Entrada audio	58
Estado	58
Info.HDMI	58
Selec.Rápida	58
Surround auto.	58
Interrupción temporal de la salida de sonido	21
Introducción de caracteres	50
iPod PLAY	24

☞ L

LFE	53, 93
Límite volumen	65

☞ M

MAIN ZONE	93
Marca registrada	86
Mensajes de error (Config.auto.)	18
Modo	53
Modo de audición	27
Modo decodif.	72
Modo entrada	72
Modo navegación	22
Modo remoto	22
Modo reprod.	
(Base dock de control para iPod)	73
Modo surround	27, 87
Modo vídeo	71
MP3	93
MPEG	93
MultEQ® XT	55

👉 N	
Nivel canal der.	65
Nivel canal izq.	65
Nivel de canal	43, 62
Nivel efecto	53
Nivel encendido	65
Nivel Fuente	72
Nivel silenciam.	65
Nombre Preset	69

👉 O	
Omitir Preset	69

👉 P	
Panel delantero	81
Panel trasero	83
Panorama	53
Pantalla	82
Parám.surround	53
Personalizar EQ	64
PLLz Height	54
Posición de audición	13
Presint.Auto.	69
Presintonización de emisoras de radio	25
Progresivo	93
Protec.pantalla	66

👉 R	
Rango dinámico	93
Reinicialización del microprocesador	96
Repetir	73
Reproducción	
Directa	30
Directa pura	30
Estéreo	30
FM/AM	25
iPod (Base dock de control para iPod)	22
Reproductor de Blu-ray	21
Reproductor de CD	21
Reproductor de DVD	21
ZONE2	45
Resolución de problemas	94
RESTORER	57
Retardo audio	57

👉 S	
Sal.audio HDMI	63
Selección de la fuente de entrada	20
Selección rápida	44, 46
Selec.ráp.nom.	66
Selec.vídeo	71
Señal de entrada	89
Standby origen	63
S.trasero	54, 60
Subwoofer	54
Surround auto.	64
sYCC601 color	93

👉 T	
Tamaño sala	53
Temporizador de Sleep	42, 46
Tonalidad	55
Tpo.retardo	53

👉 U	
Unidad de remote control	74, 84
Cómo manejar los componentes	77
Inserción de las baterías	85
Operación del equipo de AV	74
Registro de códigos preset	75

👉 V	
Ver Parámetros	19
Vídeo	71
Visual.Volumen	65
Volumen ppal.	66

👉 X	
x.v.Color	6, 93

👉 Z	
ZONE2	45, 82, 93

Dimensions

Unidad: pulg. (mm)

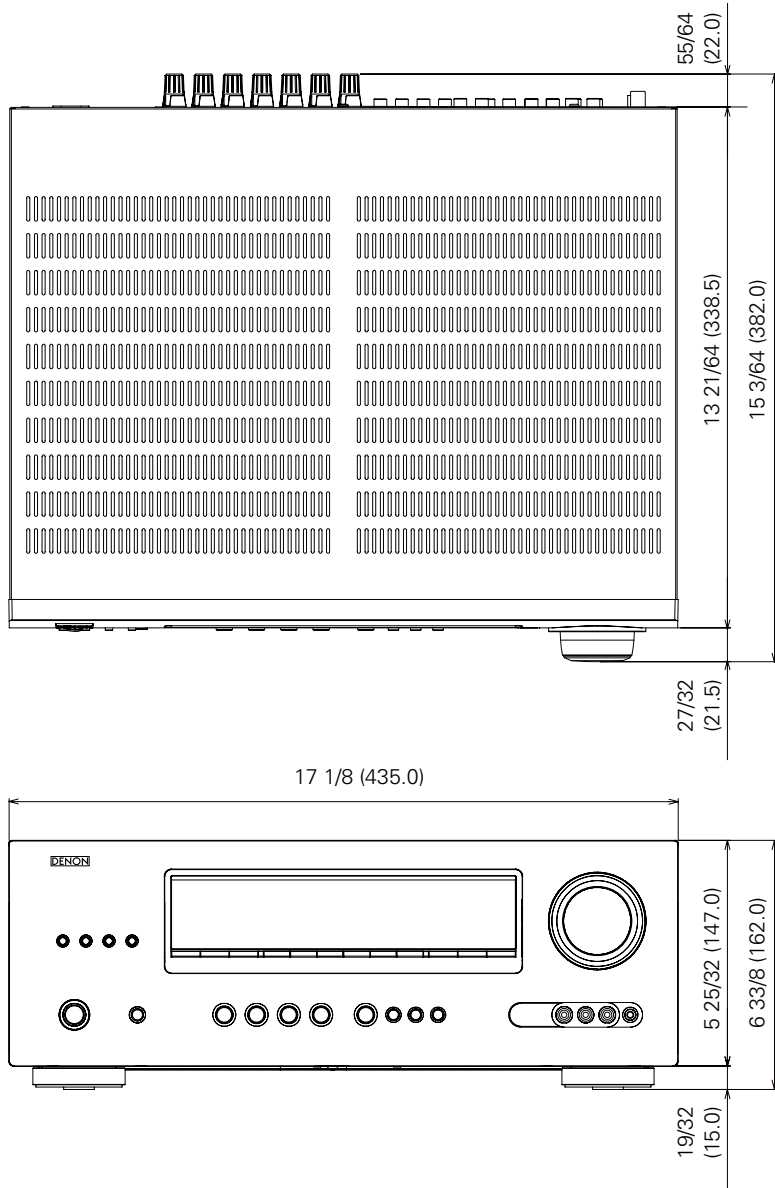

Peso : 22 lbs 7.8 oz (10,2 kg)

